

Ш. Ғ. АБДУЛЛАЕВА

# БАНК РИСКЛАРИ ВА КРЕДИТЛАШ



“МОЛИЯ”

33  
A 15

ЎЗБЕКИСТОН БАНКЛАРИ АССОЦИАЦИЯСИ  
ЎЗБЕКИСТОН РЕСПУБЛИКАСИ БАНК-МОЛИЯ  
АКАДЕМИЯСИ

*Ш. З. АБДУЛЛАЕВА*

# **БАНК РИСКЛАРИ ВА КРЕДИТЛАШ**

ТОШКЕНТ — «МОЛИЯ» — 2002

**Ш. З. Абдуллаева.** Банк рисклари ва кредитлаш.  
Т., «Молия», 2002. 304 б.

Мазкур китоб тижорат банклари фаолиятини ташкил қилиш ва олиб бориш, банклар фаолиятида юзага келувчи рисклар, уларнинг турлари, таҳлили ва уларни ҳисоблаш йўллари, тижорат банклари кредит сиёсати ва унинг мезонлари, тижорат банкларининг пассив ва актив операциялари бўйича юзага келувчи рисклар, тижорат банкларининг кредит портфели ва унинг сифат жиҳатдан таҳлили, кредитлаш жараёни билан боғлиқ рисклар, мижознинг кредитга лаёқатлилик кўрсаткичлари ва уларни такомиллаштириш йўллари, тижорат банклари фаолиятида юзага келувчи рисклар ва уларни бошқариш масалаларига бағишланган.

Ундан молия, пул муомаласи ва кредит йўналиши бўйича илмий тадқиқод ишларини олиб боровчи илмий ходимлар, аспирантлар, иқтисодиёт йўналиши бўйича магистратура бўлими тингловчилари, олий ўқув юртлари талабалари, банк муассасалари ходимлари ва бошқа банк ишига қизиқувчилар фойдаланишлари мумкин.

**Тақризчилар:** и. ф. д, проф. **М. Ф. Очил**  
и. ф. д, проф. **А. Қодиров**

© Ўзбекистон республикаси Банк-молия  
академияси «Молия» нашриёти, 2002 й.

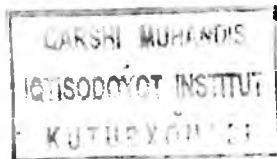

## **КИРИШ**

Ўзбекистон Республикаси мустақилликка эришиши билан мустақил фан-техника тараққиётини таъминлашга катта эътибор берилмоқда. Фаннинг биз учун жумбоқ бўлган соҳаларини ўрганиш ва у бўйича маълум билимга ҳамда мавжуд муаммоларнинг ечимига эга бўлиш мамлакатимиз учун хусусиятли бўлган бозор иқтисодиётининг тамойилларини тўла бажаришга асос яратиши мумкин.

Иқтисодиётнинг муҳим бўғинларидан ҳисобланган банк тизими ва алоҳида олинган тижорат банкларининг самарали фаолият кўрсатиши иқтисодиётнинг янада тараққий қилиши ва такомиллушувига олиб келиши мумкин Шу боис мазкур монография банк тизими ва унда мавжуд муаммоларнинг ечимига бағишлаб ўтказилган илмий тадқиқод ишлари натижаларини акс эттирувчи хулосаларни ўзида мужассамлаштирган. Бизга маълумки, замонавий иқтисодий муҳит тижорат банклари фаолиятида мавжуд муаммоларнинг олдини олиб, мамлакатимизда банк ишининг самарадорлигини ошириш асосида халқаро банк амалиётига мос келувчи банк тизимини яратишни тақозо қилади. Мустақил Республикамизда банклар фаолиятини жаҳон амалиётида қабул қилинган умумий тамойилларга мослаштира боришга катта эътибор берилмоқда.

Охириги йилларда Ўзбекистонда банк тизимини ислоҳ қилиш ва эркинлаштириш бўйича Президент Фармонлари, Вазирлар Маҳкамасининг Қарорлари ва қатор бошқа меъёрий ҳужжатлар қабул қилинди. «Бозор

иқтисодиёти талабларига жавоб берувчи банк тизимини шакллантириш, банкларнинг молия бозоридаги воситачилик ролини фаоллаштириш, уларнинг молиявий мустақиллигини таъминлаш, фаолиятини жаҳон банк амалиётига яқинлаштириш ва пировард натижада рақобатбардошлигининг юқори даражасига эришиш<sup>1</sup> 2000-2003 йилларда Ўзбекистон Республикаси банк тизимини ислоҳ қилиш дастурининг стратегик мақсади ҳисобланади.

Эркин иқтисодиёт шароитида фаолият кўрсатиш Республика тижорат банкларида етарли ресурс маблағлар бўлишини, мавжуд маблағларни энг кам риск асосида жойлаштириб юқори даромад олиш имкониятига эга бўлишни кўзда тутди. Юқори даромад олиш эса ўз навбатида банклар олиб борадиган операцияларнинг рисклилик даражасини оширади, чунки банклар асосан четдан жалб қилинган ресурслар билан ишлайдилар: улар бир томондан ўз акциядорлари олдида жавобгар бўлсалар, иккинчи томондан, ўз маблағларини ишониб топширган ва банк хизматларидан фойдаланаётган мижозлар олдида мажбуриятга эгадирлар. Шу сабабли тижорат банклари бошқа хўжалик субъектларига қараганда бир неча баробар юқори риск билан фаолият кўрсатадилар.

Ўзбекистон Республикаси Президентининг «Банк тизимини янада эркинлаштириш ва ислоҳ қилиш борасидаги чора-тадбирлари тўғрисида»ги Фармонида «банк тизимини янада эркинлаштириш ва ислоҳ қилиш, тижорат банкларининг мустақиллигини ошириш банклар билан уларнинг мижозлари ўртасида ўзаро манфаатли шериклик муносабатларини шакллантириш, - банк активлари, шу жумладан, кредит портфелини

---

<sup>1</sup> Ўзбекистон банк тизимини ислоҳ қилиш ва эркинлаштириш бўйича қонунчилик ҳужжатлари тўплами . Т., «Ўзбекистон», 2000. 75-б.

шакллантириш билан боғлиқ таваккалчиликни бошқаришни тижорат банки раҳбариятининг ваколатига юклаш<sup>1</sup> лозимлиги таъкидлаб ўтилган.

Шунга қарамасдан иқтисодий адабиётларда, айниқса маҳаллий иқтисодий фанмизда иқтисодиётнинг хусусиятларини инобатга олган ҳолда банклар фаолиятининг самарадорлиги, уларнинг молиявий барқарорлигини таъминлашда рискларнинг банк фаолиятига таъсир қилиш томонларининг чуқур ўрганиб чиқиш лозимлиги, рисклар, хусусан банк рисклари моҳиятини очиб беришда мавжуд фикрларнинг турли туманлиги, риск турлари ва уларнинг банк фаолиятига таъсирининг чуқур ўрганилмаганлиги, рискни олдиндан кўра билиш ва уни камайтириш чораларини ишлаб чиқиш, тижорат банкларининг кредит портфелини диверсификациялаш асосида юзага келувчи рискларни камайтириш йўли билан банкларнинг ликвидлиги ва тўловга лаёқатлилигини таъминлаш асослари республика тижорат банклари фаолиятида тадқиқ қилиниши зарур бўлган мавзулардан эканлигини алоҳида таъкидлаб ўтиш лозим.

Шу сабаб банк иши билан боғлиқ рисклар ва уларни оқилона бошқариш орқали даромадлилик муаммоларини тадқиқ қилиш, рискларни камайтириш йўллари аниқлаш, уларни ҳал қилиш, бозор иқтисодиёти шароитида тижорат банкларининг жаҳон андозасига мос келувчи юқори ликвидликка эга бўлган банк сифатида фаолият кўрсатишга имкон яратиб беришини асослаш ва бошқа шу каби муаммолар иқтисодий фанлар соҳасида ўз ечимини кутаётган масалалар бўлиб уларнинг чуқур тадқиқ қилиниши банклар фаолиятини янада такомиллаштиришга олиб қелиши мумкин.

---

<sup>1</sup> Ўзбекистон банк тизимини ислоҳ қилиш ва эркинлаштириш бўйича қонунчилик ҳужжатлари тўплами . Т., «Ўзбекистон», 2000. 61-6.

Монографияда бозор иқтисодиёти шароитида бозор муносабатларининг субъекти сифатида тижорат банклари фаолиятини ташкил қилиш тамойиллари ва уларнинг кредит сиёсати, банклар фаолиятида юзага келувчи рисклар ва уларнинг турлари, банк рискларини комплекс таҳлил қилиш ва уларни бошқариш усуллари билан боғлиқ баъзи масалалар тўғрисидаги фикрлар ўз ифодасини топган.

Банк рисклари ва унинг турлари, уларни ҳисоблаш ва бошқариш усуллари кўп бўлганлиги боис мазкур ишда асосан тижорат банкларининг кредит сиёсати ва кредитлаш жараёни билан боғлиқ рисклар кенг ёритилган.

Мазкур китобда баён қилинган баъзи муаммолар ва фикрлар молия, пул муомаласи ва кредит йўналишида илмий тадқиқод ишларини олиб борувчи илмий ходимлар ва аспирантлар, олий ўқув юртлари талабалари, магистратура бўлими тингловчилари, банк ходимлари ва банклар фаолиятини ташкил қилиш ва олиб борилиши билан боғлиқ фаолият кўрсатувчилар учун қизиқарли ва фойдали бўлиши мумкин.

# **I БОБ. БОЗОР ИҚТИСОДИЁТИ ШАРОИТИДА БАНКЛАР ФАОЛИЯТИ ВА КРЕДИТ СИЁСАТИ**

## **1.1. Банк — бозор муносабатларининг субъекти ва бошқарув объекти сифатида**

Ҳар бир мамлакатнинг иқтисодиётини нормал ривожлантиришда банкларнинг роли беқиёсдир. Чунки тижорат банклари молиявий воситачилар категориясига мансуб бўлиб, пул капитални тармоқлараро ва ҳудудлараро қайта тақсимланишида жамиятнинг муҳим механизми функциясини бажаради. Янги мажбуриятлар яратиш жараёни, ҳамда бу мажбуриятларни бошқа контрагентларнинг мажбуриятларга алмаштириш, молиявий воситачиликнинг моҳиятини англатади.

Тижорат банклари иқтисодиётда пул маблағларининг ҳаракатига хизмат кўрсатувчи бозор ҳўжалиги субъектлари ҳисобланиб, ҳар хил манбалардан пул капиталларини йиғиб умумий пул маблағлари фонддини ташкил қилади.

Молиявий воситачиларнинг фаолияти маълум иқтисодий шарт-шароитлар асосида амалга оширилади. Ишлаб чиқаришни ташкил қилишда ҳўжалик субъектларнинг маълум бир соҳада тўлалигича ихтисослашуви афзал бўлиб, бу бозор ҳўжалиги субъектининг умумий фаолият юритишининг ажралмас шarti ҳисобланади. Худди мана шунда кўплаб индивидуал рискларнинг бирлашуви ва шу асосда улқан сонлар қонунининг амал қилиши натижасида умумий рискларнинг минималлашуви юзага келиши мумкин.

Умуман олганда ишлаб чиқариш кўлами ҳисобиға ҳаражатларни қисқартириш натижасида иқтисодиётда пул



маблағларининг ҳаракатини самарали таъминлаш, бугун хўжалиқнинг макроеқтисодий самарадорлигини оширишга олиб келиши мумкин.

Замонавий бозор иқтисодиёти шароитида молиявий воситачилиқнинг қўлами жуда ҳам кенгдир. Буш пул маблағлари, пул ресурслари зарур бўлган соҳаларга банк тизими орқали оқиб ўтади (1-чизма).



**1-чизма. Бозор хўжалигида пул маблағларининг қайта тақсимланиши**

Хўжалик субъектлари фаолиятида ишлаб-чиқариш учун зарур бўлган моддий ва меҳнат ресурслари, шу ресурслар учун тўловлар – иш ҳақи, рента тўловлари фоиз даромадлари билан боғланган ҳолда товар ва пул массасини тенглаштирувчи мустақил айланиш юзага келади. Бозор иқтисодиёти шароитида пул айланишининг салмоқли қисмини миллий даромадни яратиш, тақсимлаш ва қайта тақсимлаш билан боғлиқ жараёнлар ташкил қилади. Миллий даромаднинг бир қисми аҳоли томонидан жамғарилиб молиявий бозорлар орқали инвестиция шаклида корхона, жамоат, бюджет, суғурта

ташкilotларнинг бўш пул маблағлари билан бир қаторда банк томонидан ресурс сифатида йиғилиб, халқ хўжалик тармоқларини кредитлаш учун ишлатилади.

Уй хўжалигидаги бўш пул маблағларининг иқтисодиётга йўналтирилиши жамият ривожланишида катта ютуқларга олиб келиши мумкин. Ривожланган давлатларда кредит муносабатларининг объекти сифатда уй хўжалигининг бўш пул маблағларининг роли жуда салмоқлидир. Масалан, 1998 йилда АҚШнинг уй хўжаликлари сектори бозорга 482 млрд.долл. пул маблағлари етказиб берган. Ўша йил давомида уй хўжалик секторининг ўзи қарз олувчи сифатида чиқиб, 284 млрд.долл. миқдорда кредит мажбуриятларини олган. Натижада секторнинг йиллик соф жамғармалари 198 млрд. долларни ташкил қилди. Ҳозирги кунда Ўзбекистон Республикасида уй хўжалик сектори ёки бошқа бозор муносабатлари субъектлари томонидан пул бозорига етказилиб берилаётган маблағлар ва шу маблағларга бозор муносабатларининг бошқа субъектлари томонидан бўлган талаб ҳажмининг мутаносиблиги ва умуман пул бозори, унинг ташкилий элементлари, уларга таъсир қилувчи омиллар тўғрисида аниқ тасаввур ва маълумотга эга бўлган ҳолда қиёсий таҳлил қилиш иқтисодиётни жадаллаштириш борасида мавжуд баъзи муаммоларнинг ечимини таъминлаш асосида катта ютуқларга олиб келиши мумкин. Ўзбекистонда пул бозори энди шаклланиб бораётган бир вақтда иқтисодиётга уй хўжалигининг бўш пул маблағларини оқилона жалб қила олиш жуда катта аҳамиятга эга. Чунки давлат томонидан ёки бошқа бозор муносабати субъектлари томонидан келадиган пул оқимининг сезиларли қисми уй хўжалигидан

ўтади. Пул оқимининг бу йўналишда давлат, уй хўжалиги, банклар ва бошқа каналлар орқали оқиб юриши ҳозирги кунда улар бозор муносабатининг субъекти сифатида фаолият кўрсатишига асос бўлмоқда. Актив иқтисодиёт олиб боришда банклар шу пул оқимларининг объекти сифатида майдонга чиқишлари лозим. Бу ҳол мамлакатда мавжуд барча пул оқимининг банк тизими орқали ўтиши лозимлигини таъминлайди. Иқтисодий жиҳатдан ривожланган давлатлар иқтисодиёти бунга мисол бўлиши мумкин. Шунинг учун ҳам пул бозорининг таркибий элементлардан бири уй хўжалиги бўлса, банклар бу пул маблағларини бошқарувчи объект ҳисобланади. Банк иқтисодиётнинг муҳим органи бўлганлиги учун унинг нормал фаолияти ва унга бўлган ишончнинг юқорилиги иқтисодиётнинг самарали бўлишини таъминлайди.

Маъмурий буйруқбозлик даврида кредит муносабатлари иқтисодиётни бошқаришда формал характерда бўлган. Давлат банки пул капитали ҳаракати бўйича чекланмаган монопол мавқега эга бўлиб, кредит ресурслари ва пул ресурслар ҳаракатини бошқариш, назорат қилиш давлат банкининг монопол таъсири остида эди. Марказлаштирилган банк бошқаруви асосида фаолият кўрсатган республика банклари тор доирада пул ресурслари ҳаракатини бошқарар, лекин уни бошқарувчилигини назорат қилиш собиқ иттифок давлат банки қўлида эди.

Иқтисодиётни бошқаришнинг марказлаштирилган усулидан воз кечиш ва бозор иқтисодиёти томон дастлабки қадамлар қўйилиши биланоқ марказлаштирилган банк тизимининг қатор камчиликлари руёбга чиқди. Бу эса банк тизимида туб ўзгаришларни амалга оширишни талаб этди. Бу бозор иқтисодиётига илк қадамлар қўйиш шарофати

боис, бозорга хос баъзи бир белгиларни тоталитар иқтисодиётга тадбиқ этиш билан бошланди. Банк тизимини қайтадан ташкил этиш жараёнида унинг ташкилий тузилишини ўзгартириш, банкларнинг ролини ошириш, иқтисодий тизимнинг ривожланишига уларнинг таъсирини кучайтириш, кредитни ҳаракатдаги иқтисодий дастакга айлантириш кўзда тутилганди.

Қайта ташкил этиш жараёнининг биринчи босқичи давлат банкларининг янги тузилишини ташкил этиш билан бошланди ва у муваффақият билан амалга оширилди.

Банк тизимини такомиллаштириш жараёнининг биринчи босқичларида давлат банки ўзининг кредит тизимидаги марказий ўрнини сақлаб қолган ҳолда корхона ва ташкилотларга кредит бериш ва улар билан ҳисоб-китобларни олиб бориш функциясини махсус ихтисослашган банкларга топширди, яъни банкнинг эмиссия фаолияти билан кредитлаш фаолиятини бирга олиб бориш функциясига чек қўйилди. Давлат банки ихтисослашган банклар фаолиятини бошқарувчи, барча банклар учун бир хил пул кредит сиёсатини олиб борувчи муассасага айланди. Банк тизимини такомиллаштириш жараёнида жуда муҳим натижаларга эришилди, лекин ташкил қилинган банклар иқтисодий муносабатларнинг хусусиятларини тўлиқ ифода қила олмасди. Шу сабабли банк тизимини халқаро даражага мослаштириш улар функцияларини ўзгартиришни тақозо қилди.

Ўзбекистон Республикаси молиявий қонунларга асосан банк тижорат муассасаси бўлиб, жисмоний ва ҳуқуқий шахсларнинг бўш турган пул маблағларини жалб қилиш ва ўз номидан, тўловлилик, муддатлилик қайтиб бериш шарти асосида

жойлаштириш ва бошқа банк операцияларини бажаради.

Баъзи адабиётларда банкка корхона сифатида таъриф берилади.

Маълумки банк яхлит олинган корхона сифатида ишлаб чиқариш жараёнини амалга оширмайди. Тижорат банкларнинг фаолиятини корхона фаолиятига шу жиҳатдан ўхшатиш мумкинки, тижорат банклари ҳам корхоналар сингари ўз фаолиятини даромад олишга, уни кўпайтиришга ва шу асосда биринчидан, ўз таъсисчилари, акционерларининг манфаатларини, иккинчидан, ўз mijozларининг манфаатларини ҳимоя қилишни таъминлашдан иборат.

Тижорат банкларини бизнинг фикримизча шунчаки корхона эмас, уларни махсус корхона, муассаса деб қараш зарур. Чунки тижорат банклари ссуда капитали ҳаракатини амалга оширади ва шу асосда банк ўз акционерлари, пайчиларининг фойда олишини таъминлайди.

Тижорат банклари банк тизимининг муҳим бўғини бўлиб, кредит ресурсларнинг асосий қисми шу банкларда йиғилади ва бу банклар ҳуқуқий, жисмоний шахсларга хизматлар кўрсатади.

1987 йилдан бошлаб ташкил қилинган банк тизими бозор иқтисодиёти тамойилларига мос келувчи банк тизимининг бошланғич пиллапояси ҳисобланади. Охириги йилларда тижорат банкларининг сони, улар бажарадиган операциялар, уларнинг устав фонди ва кўйилмалар салмоғи ошиб бормоқда.

Кредит муассасалари аҳоли, корхона, ташкилотлар, компанияларнинг бўш пул маблағларини йиғиш ва жойлаштиришдан ташқари, капиталнинг жамғарилишини, шунингдек ҳаракатланувчи капитал ёрдамида корхоналарнинг хўжалик фаолиятини такомиллаштиришга ёрдам беради ва кредиторлар фаолияти устидан мониторинг олиб боради.



2-чизма. Тижорат банкларининг бозор муносабатлари турли субъектлари билан алоқаси

Банклар ва унинг кредити ёрдамида мавжуд капитал тармоқлар ўртасида, ишлаб чиқариш ва муомала соҳасида тақсимланади ва қайта тақсимланади.

Банкларнинг бозор муносабатларининг субъекти сифатидаги фаолиятини қуйидаги расмдан кўришимиз мумкин.

2-чизмадан кўриниб турибдики, бозор иқтисодиёти шароитида бозор муносабатларининг субъектлари билан боғлиқ барча пул оборотлари, ҳисоб-китоб, кредит муносабатлари тижорат банклари орқали ўтади. Банкларнинг актив фаолият олиб бориши молия бозорининг ҳолати ва капиталнинг қанчалик тўйинганлиги билан боғлиқ бўлади.

Саноат, транспорт, қишлоқ хўжалиги соҳасида қўшимча инвестицияга бўлган талабларни молиялаштириб, банклар халқ хўжалигида прогрессив ютуқларга эришишни таъминлаши мумкин.

Тижорат банкларининг иқтисодий роли унинг фаолият доирасининг кенг бўлишига олиб келади.

Ҳозирги кунда бизнинг амалиётимизда фаолият кўрсатувчи тижорат банклари қуйидаги асосий функцияларни бажаради.

1. Вақтинча бўш турган пул маблағларни йиғиш ва уларни капиталга айлантириш;

2. Корхона, ташкилотлар, давлат ва аҳолини кредитлаш;

3. Муомалага кредит пуллар (муомаланинг кредит воситалари)ни чиқариш;

4. Халқ хўжалигида ҳисоб-китоблар ва тўловларни амалга ошириш;

5. Молия - валюта бозорида фаолият кўрсатиш;

6. Иқтисодий - молиявий ахборотлар бериш ва маслаҳат хизматларини кўрсатиш.

Банклар бўш пул маблағларини йиғиш ва уларни капиталга айлантириш функциясини бажара туриб мавжуд бўш пул даромадлари ва жамғармаларини йиғади. Жамғарувчи (бўш пул маблағ эгаси) ўз маблағларини банкка ишониб топширгани учун ва банк бу маблағлардан фойдалангани учун маълум фоиз ҳисобида даромад оладилар. Бўш пул маблағлари ҳисобидан ссуда капитали фонди вужудга келади ва бу фонд халқ хўжалиги тармоқларини кредитлаш учун ишлатилади.

Тижорат банклари фаолиятида асосий ўринни корхона, ташкилотларни, аҳолини, давлат корхоналарини кредитлаш эгаллайди. Кредитлаш жараёнини ташкил қилишда банк молиявий воситачи ролини ўйнайди. У бўш турган маблағларни жалб қилади ва ўз номидан мижозларга вақтинча фойдаланишга беради. Банк кредити ҳисобидан халқ хўжалигининг муҳим тармоқлари — саноат, қишлоқ хўжалиги, савдо ва бошқалар молиялаштирилади ва ишлаб чиқаришни кенгайтиришга асос бўлади.

Тижорат банклари депозит-кредит эмиссия қилганида, ссудалар берганида пул массаси ошади ва ссуда банкка қайтарилганда муомаладаги пул массаси камаяди.

Тижорат банкларнинг муҳим функцияларидан бири ҳисоб-китобларни олиб боришдир. Ҳисоб-китобларни олиб боришда банк мижозлар ўртасида воситачи бўлиб хизмат қилади.

Тижорат банклари яна қимматбаҳо қоғозлар чиқариш ва жойлаштириш билан шуғулланиши мумкин.

Тижорат банклари иқтисодий аҳволни назорат қила бориб мижозларга ҳар хил ахборотлар, маслаҳатлар бериши мумкин.

Ўзбекистон Республикаси «Банклар ва банк фаолияти тўғрисида»ги қонунга мувофиқ Ўзбекистон



Республикасида банклар ўз фаолиятининг натижалари учун жавобгар ҳисобланадилар, уларнинг мажбуриятлари бўйича давлат, давлатнинг мажбуриятлари бўйича банклар жавобгар ҳисобланмайдилар.

Ўз фаолиятининг самарадорлигини таъминлаш учун тижорат банклари юридик жиҳатдан мустақил бўлиши лозим. Юридик жиҳатдан мустақиллигининг Устави (Марказий банкдан рўйхатдан ўтган) ва банк фаолиятини амалга оширишга рухсат берувчи Марказий банк лицензияси бўлиши билан ифодаланади.

Банклар фаолиятининг тижорат характери банкнинг ўз ходимлари билан жалб қилинган маблағлар бўйича тўловлар ва бошқа ҳар хил банк харажатларини ўз фаолиятдан олган даромадлар ҳисобидан қоплаш ва ундан ташқари келажакда банкни ривожлантириш учун фойдага эга бўлиш, банкнинг рентабел фаолиятини таъминлаш кўзда тутади.

Бозор иқтисодиётига ўтишнинг ҳозирги кунда республика тижорат банкларининг асосий даромади бўлиб, берилган кредитлар бўйича олинган фоиз тўловлар, ДХМ (Давлат хазина облигациялари) ва банк хизматлари учун тўловлардан тушган маблағлар ҳисобланади. Лекин бозор иқтисодиёти шароитида тижорат банкларнинг операциялари ичида депозитсуда операциялари, яъни турли хил шаклда пул маблағларини жалб қилиш ва уларни кредит сифатида жойлаштириш ҳисобидан фойда олиш бўйича асосий операциялардан ташқари, тижорат банклари яна жисмоний, ҳуқуқий шахсларга ҳисоб варақалари, жорий, жамғарма, ссуда ва бошқа варақалар очиш ва улар бўйича операциялар олиб бориш, уларга ўз маблағи ёки жалб қилинган маблағлар ҳисобидан кредитлар

бериш, мижозларнинг буйруғи ёки хоҳишига қараб операциялар олиб бориш каби фаолият турларини ҳам амалга оширади.

Ҳозирги вақтда Ўзбекистон Республикаси Президентининг 21 март 2000 йилдаги «Банк тизимини янада эркинлаштириш ва ислоҳ қилиш борасидаги чора-тадбирлар тўғрисида»ги Фармонида асосан Ўзбекистонда тижорат банклари фаолиятини янада диверсификациялаш ва тижоратлаштириш учун яхши шароитлар яратилган. Бу банкларга хўжалик субъектларини кредитлаш, молиявий воситачи каби функцияларни оқилона бажаришда қўл келиши лозим. Банклар фаолиятининг сифатини яхшилаш, банклар ўртасида соғлом рақобатнинг юзага келишида, маҳаллий бозорда чет эл банкларининг фаолият кўрсатиши анча самара бермоқда.

Ҳозирги кунда Ўзбекистонда бир неча чет эл капитали ҳамкорлигидаги банклар фаолият кўрсатмоқда. Маҳаллий бозорда чет эл банкларининг фаолият кўрсатиши банклар ўртасида рақобатни кучайтириш билан биргаликда, банк иши маданиятини ривожлантиришга олиб келиши мумкин.

Банклар ўртасида рақобатни кучайтириш мақсадида Республика Президентининг 24 апрел 1997 йилдаги «Хусусий тижорат банкларини ташкил қилишни рағбатлантириш чора-тадбирлари тўғрисида»ги Фармонида асосан хусусий тижорат банклари фаолият кўрсатишига истиқболли йўллар очиб берилди. Ўзбекистонда хусусий банкларнинг очилиши ва фаолият кўрсатиши бизнинг фикримизча бозор иқтисодиётига йўналтирилган банк тизимини ташкил қилишга ижобий таъсир кўрсатмоқда

Банк даромади банк операциялари: — ссудалар бўйича фоизлар, банкнинг вакиллик ҳисоб varaғидаги ва бошқа банклардаги муддатли

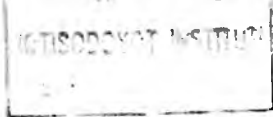

депозитлар бўйича ҳисоб варағидаги маблағлар бўйича фоизлардан, қимматли қоғозлар бўйича даромадлардан, молиявий ва валюта операцияларни ўтказишдан келган даромадлардан, мижозлар топшириғини ўз вақтида бажариш бўйича комиссия рағбатлантиришдан, суғурта мукофот ва бошқа тушумлардан ташкил топади. Қисқача қилиб айтганда банк даромадлари фоизли дараомадлар ва фоизсиз даромадлардан ташкил топади.

Банкнинг баланс фойдаси юқоридаги тушумлардан:

1) фоизли харажатлар; муддатли, муддатсиз ва жамғарма депозитлар бўйича фоизларни, Марказий банкнинг, Ҳукуматнинг ва бошқа банкларнинг ресурслари бўйича фоизлар суммасини; 2) фоизсиз харажатлар: валюта, қимматли қоғозлар билан ва бошқа операцияларни амалга ошириш билан боғлиқ харажатлар суммасини; 3) операцион харажатларни чегириб ташлаш йўли билан аниқланади.

Тижорат банкларнинг ўз маблағлари ҳам унинг актив операцияларининг манбаи ҳисобланади. Қарз маблағлар булар банклараро кредитлар, банклараро вақтинча молиявий ёрдам ва қарз мажбуриятлардир. Жалб қилинган маблағларга мижозларнинг депозитлари, жалб қилинган махсус фондлар маблағлари ҳисоб операциялари бўйича вақтинча бўш бўлган маблағлар киради.

Биз таҳлил қилаётган тижорат банкда 1 январ 2000 йилда капитал миқдори 4,8 млрд. сўмни ташкил қилган. Шундан 1,5 млрд.сўм акционер капитал ва 3,3 млрд. сўм бошқа фондлардир.

Банк пассивида 39 млрд.сўм банклараро кредит, қарийб 12 млрд.сўм мижозларнинг депозит варақлардаги маблағлари ва 0,7 млрд.сўм бошқа пассивлар. Активда 46,5 млрд. сўм мижозларга берилган кредитлар, қимматли қоғозларга инвестиция қилиш 2,4 млрд. сўм,

касса ва Марказий банкдаги маблағлар – 6,8 млрд. сўм, асосий воситалар — 4,9 млрд. сўмни ташкил қилган.

1999 йил бўйича банк 7,5 млрд. сўм миқдорда даромад олган, харажатлар 6.3 млрд. сўмни ташкил қилган. Банк фойдаси 1,2 млрд. сўмга тенг бўлган.

Банкларнинг асосий мақсади фойда олишдан иборат. Шундан келиб чиққан ҳолда улар ўз маблағларини фойда кўпроқ келтирувчи соҳаларга қўйишлари мумкин. Лекин банклар шуни ҳам унутмасликлари керакки, улар махсус тармоқ банклари бўлганликлари учун шу тармоқнинг ривожланиши, унда самарадорликнинг оширилиши, уларнинг стратегик мақсадларининг асосини ташкил қилиши лозим.

Тижорат банкининг кредит қўйилмаларининг таркиби шуни кўрсатадики, бу банк 1 январ 2000 йилда 66,7% маблағини қайта ишлаш саноати соҳасига, 14,6% маблағини моддий-техника таъминот соҳасига, 6,8% маблағини қишлоқ хўжалик соҳасига йўналтирган. Шуни айтиш керакки қишлоқ хўжалик соҳасига маблағ қўйиш 1999 йилга нисбатан 22,3% дан 6,8% гача тушган.

*1-жадвал*

**Тижорат банкининг актив ва пассивлари тўғрисида маълумот. (млн. сўм)**

	1.01.2000 й.
<b>Активлар</b>	
Касса ва МБ ҳисобидаги	6849
Мижозларга кредитлар - нетто	46520
<b>Инвестициялар</b>	2469
Асосий воситаларга - нетто	4915
Бошқа активлар	7802

Жами активлар	68555
Пассивлар, капитал ва фондлар	
Пассивлар	
Банкларо кредитлар	39443
Мижозларнинг депозитлари	11832
Бошқа пассивлар	7558
Жами пассивлар	60694
Акционер капитал ва фондлар	
Акционер капитал	1500
Фондлар	3361
Жами акционер капитал	4861
Жами пассивлар, капитал ва фондлар	68555

1- диаграмма

### 1999 йилдаги кредит маблағларнинг тақсими



Бозор иқтисодиёти шароитида бозор муносабатларининг объекти сифатида тижорат банклари ссуда капитали бозорининг турли хил секторларида турли хил операциялар бажарадиган кўп функцияли ташкилот ҳисобланади.

Мана шу билан улар жаҳон амалиётида иерархия даражаси бўйича функциялари чекланган махсус молия ташкилотларидан фарқ қилади. Тижорат банклари анъанавий тарзда кредит тизимининг ўзагини, асосий бўғинини ташкил қилади.

Тижорат банкининг бозор муносабатларининг объекти сифатида яна бир хусусияти шундаки, у универсал, депозит-молия институти ҳисобланиб, иқтисодиётда махсус функцияларни бажаради. Аввалда тижорат банкларининг фаолияти депозитларини қабул қилиш ва тижорат кредитларини тақдим этишдан иборат эди. Ҳозирги кунда тижорат банклари тижорат кредит назариясидан йироқлашиб кетдилар ва улар тижоратлашган молия хизматлари билан шуғулланадилар, яъни, қонунлар билан жуда ҳам кучли назорат қилиб туриладиган депозит ташкилоти бўла туриб, турли хил молия хизматлари савдосини ҳам олиб борадилар. Замонавий тижорат банкларининг фаолияти фақатгина мижозларининг товарларни ишлаб чиқариш, қайта ишлаш, ташиш, уларни сақлаш ва сотиш зарурияти натижасида келиб чиқадиган тижорий талаблардангина эмас, балки унинг махсус товар тури сифатида молиявий хизматларни ишлаб чиқиш, тарқатиш, истеъмолчига етказиш, маркетинг ва турли молиявий хизматларни банкнинг ўз фаолиятининг маҳсулоти сифатида тақдим этишдан ҳам иборат.

Тижорат банкларининг фаолияти бошқа турдаги молия-кредит ташкилотлари билан чамбарчас боғлангандир ва бу боғлиқлик улар ўртасида олиб бориладиган ҳамкорлик муносабатларида ўз аксини топади. Бу муносабатларнинг бир томони бўлса, иккинчи томони, улар ўртасидаги рақобат туради.

Жаҳон амалиётида турли хилдаги кредит ташкилотлари функцияларининг боғланиб кетиши,

ҳамда универсал типдаги банкларнинг оммавийлашуви банк фаолиятининг асорати ва белгиси сифатида депозитларни қабул қилиш ва кредит беришдан ташқари банкнинг бошқа касб машғулотларини тақдим этишдан иборат (Бельгия, Испания, Греция, Люксембург қонунчилигида) деб кўрсатилади.

Бошқа бир қанча давлатлар (Германия, Франция) да банк ёки кредит ташкилотлари термини кенгроқ доирада хизматлар кўрсатувчи ташкилотларга нисбатан қўлланилади ва улар жамғармаларни қабул қилиш, кредит бериш билан чекланиб қолмайдилар. Германиянинг 1961 йил 10 июлда қабул қилган Банк ҳақидаги қонунига асосан кредит ташкилотларга бир ёки бир неча банк операцияларини, яъни депозитлар қабул қилиш, ссуда бериш, лизинг операциялари, учинчи шахслар билан бўладиган тўлов ва ҳисоб-китоблар, кафолат бериш, қимматли қоғозларни сотиш, сейфларда моддий қимматдорлик-ларни сақлаш каби операцияларни бажарадиган ҳар қандай ташкилотлар киради. Бошқа мамлакатлар (Буюк Британия, Дания)да кредит ташкилотлар синфига кириш учун депозитларни қабул қилиш функциясини бажаришнинг ўзи етарли ҳисобланади. Бу давлатларда махсус институтларнинг бир неча тури банкларга тенглаштирилади.

Махсус молия ташкилотлари ссуда капиталлари бозорининг жуда ҳам тор доирасида, яъни, қаерда махсус билимлар ва махсус техник усул зарур бўлса ўша ерда фаолият кўрсатадилар.

Махсус молия ташкилотлари қуйидаги доираларда кенг фаолият олиб борадилар:

- кичик жамғармаларни жалб қилиш;
- ипотека кредити бериш;
- истеъмол кредити бериш;

- қишлоқ хўжалигидаги ишлаб чиқарувчиларга бериладиган кредитлар;

- ташқи савдони молиялаштириш ва улар бўйича ҳисоб-китоб операциялари;

- капитални инвестиция қилиш ва саноат компанияларининг қимматдар қоғозларини жойлаштириш ва бошқалар.

Халқаро банк амалиётида ҳам худди бизнинг амалиётимиздагидек тижорат банклари қўйидаги функцияларни бажаради деб кўрсатилади. Булар, биринчидан, пулларни яратишнинг макроиқтисодий функцияси.

Бунда депозит экспанцияси деб номланадиган жараён назарда тутилган, яъни бутун молия тизими кўламида банкларнинг барчасида таклиф этилаётган жами пул суммасини геометрик прогрессияси кўламида амалга оширилади, яъни:

$$D \cdot 1/m = M$$

бу ерда:  $D$  - бошланғич депозитнинг ўсиши

$M$  -  $D$ нинг натижасида юзага келган жами пул таклифининг ўсиши

$1/m$  - оддийлаштирилган пул мультипликатори

$m$  — Мажбурий резервлар суммаси

Пулларни яратиш функцияси билан бир қаторда тижорат банкларининг яна иккита махсус функциялари мавжуд. Булар:

- бўш турган маблағларни жалб қилиш ва сақлаш;

- тўловларда воситачилик функцияси.

Бўш турган маблағларни йиғиш билан бир қаторда тижорат банклари қимматдорликларни сақлаб туриш имкониятини беради (тижорат банкида депозит ҳисоби очиб ўз пулларини бир оз муддат ўтгандан кейин қайтариб олиш мақсадида жойлаштириш мумкин).



Тўловларда воситачилик функциясининг моҳияти шундан иборатки, бунда тижорат банклари бошқа хўжалик субъектларига турли хилдаги тўлов воситаларини таклиф қилади ва шунингдек бу тўловларнинг кўп қисмини амалга оширишни ҳам ўз зиммасига олади.

Бу иккала функцияга микро даражада, яъни маълум бир хўжалик субъектлари ўртасида бўладиган пул маблағлари ҳаракати даражасида ҳамда, макро даражада, яъни объект сифатида иқтисодиётдаги жами пул маблағининг ҳаракати бўлганда, қараш мумкин.

Бу учта ўзаро боғланган, лекин моҳияти жиҳатдан ҳар хил бўлган функцияларни бир вақтнинг ўзида бажариши тижорат банкининг хўжалик юритувчи махсус субъект сифатда ўзига хос хусусияти ҳисобланади.

Базавий функцияларни ижро этишдан ташқари банклар мижозларига кўплаб бошқа молиявий хизматларни ҳам таклиф қилади: ҳуқуқий ва жисмоний шахсларнинг мулкларини ишонч асосида банкка топшириб, уни бошқариш билан боғлиқ бўлган ҳар хил турдаги ишонч (траст) операцияларни, мижозлар учун қимматдор қоғозларни сотиб олиш, кўчмас мулкни бошқариш, чиқарилган облигациялар бўйича кафолат функциясини ва бошқа операцияларни бажариши мумкин.

Банкнинг ўзига хос хусусияти яна шундан иборатки, унинг фаолиятининг натижаси банк балансининг активлари қаторида ҳамда мажбуриятлари томонида, шунингдек, банкнинг балансидан ташқари ҳисоб варағирида акс этиши мумкин. Бозор муносабатларининг субъекти сифатида банк хизматларининг ўзига хослиги шундан иборатки, уларнинг нархи ўз-ўзидан ўсиб

бораверади. Мижозлар томонидан жамғармага қўйилган ресурслар кредит ташкилоти учун текин эмас, шунинг учун бу ресурслар шундай ишлатилиши керакки, фақат улар бўйича фоизлар тўланмай, балки банк ўз харажатларини қопласин ва ҳеч бўлмаганда минимал даражада даромад олсин.

Ўзбекистонда банклар фаолиятини ташкил қилиш ва олиб боришнинг асосий мақсади бозор иқтисодиёти талабларига мос келувчи, бозорнинг қонун ва қоидалари бўйича ишловчи банкларга эга бўлишдан иборат.

Албатта, бозор талабига мос келувчи банк тизимига эга бўлиш маълум муддатни талаб қилади.

Бозор иқтисодиёти шароитида юқори рискка асосланган ҳолда фаолият кўрсатувчи субъект сифатида тижорат банклари фаолиятининг бошқа субъектлар фаолиятидан фарқ қиладиган қуйидаги асосий хусусиятларни кўрсатиш мумкин.

**Биринчидан**, фақат банкларгина ўзлари учун хос бўлган қарз мажбуриятлари (депозит, омонат сертификатлари ва бошқалар) чиқарадилар ва шу йўл билан йиғилган маблағларни бошқа субъектлар томонидан чиқарилган қимматдор қоғоз ва бошқа қарз мажбуриятларга жойлаштирадилар. Банкнинг бу хусусияти молия бозорида ўз қарз мажбуриятини чиқармай фаолият кўрсатувчи молиявий брокер ва дилерлардан фарқ қилади.

**Иккинчидан**, банклар жисмоний ва юридик шахсларнинг пул маблағларини жалб қилиш орқали инвестиция фондлари ва бошқа молия институтлари фаолиятидан фарқли қатъи белгиланган қарз мажбуриятларини оладилар. Инвестиция фондлари эса ўз активлари ва пассивларининг ўзгариши билан боғлиқ рискларни ўз акциядорлари зиммасига юклайдилар.

Биз ушбу параграфимизда халқаро банк амалиётида мавжуд бўлган тижорат банклари фаолиятининг баъзи бир муҳим томонларини ёритиш орқали Ўзбекистонда мустақамланиб бораётган тижорат банклари фаолиятини асослаш мумкин бўлган тамойилларини ишлаб чиқиш лозим деган фикрга келдик. Бу тамойиллар Ўзбекистон Республикасининг “Марказий банк тўғрисида”ги, “Банклар ва банк фаолияти тўғрисида”ги қонуни ва бошқа меъёрий ҳужжатлари мажмуидан келиб чиқади. Қуйидаги тамойиллар тижорат банкларини бозор иқтисодиётининг субъекти сифатидаги хусусиятини янада тўлароқ очиб беришга имкон беради.

1. Тижорат банкларининг кредит ресурсларини яратишда четдан жалб қилинган ресурсларга таяниб ишлаш тамойили.

2. Тижорат банкларининг ҳақиқатда мавжуд маблағлари чегарасида хизмат кўрсатиши.

3. Банк фаолиятининг тўла иқтисодий мустақиллиги.

4. Банк фаолиятининг тижорат тавсифи.

5. Мижозлар манфаатини ҳимоя қилиш.

6. Банкларнинг даромадлилиги ва улар фаолиятининг универсаллашуви.

1. Тижорат банкларининг жалб қилинган маблағлар доирасида кредит ресурсларини ташкил қилиш тамойили банк фаолиятининг пойдевори ҳисобланиб, унинг депозит ва омонатлар жалб қилишга бўлган қизиқишларини оширади, пассивларни жалб қилиш бўйича рақобат муҳитини юзага келишига асос бўлади. Ундан ташқари четдан жалб қилинган ва қўйилган маблағлар мутаносиблиги банкларда депозитларни жалб этишга қизиқишни кучайтиради ва бу маблағлардан унумли фойдаланишга асос яратади.

2. Ҳақиқатда мавжуд маблағлар чегарасида хизмат кўрсатиш тамойили тижорат банклари фаолиятининг асосий тамойилидан ҳисобланиб, бунда банкнинг фақат ўз ресурс ва кредит қўйилмаларининг ўртасидаги мутаносибликни эмас, балки банкнинг активлари билан унинг жалб қилган маблағлари ўртасидаги мутаносибликни таъминлаш тушунилади. Бу тамойилда пассив ва активлар муддатларининг бир хиллиги инобатга олиниши лозим. Банк қисқа муддатга ресурс жалб қилиб, уни узоқ муддатга кредитлашга жойлаштирадиган бўлса, банк мажбуриятлари бўйича тўловларни ўз вақтида амалга ошира олмайди, унинг фаолиятида риск даражаси ошади. Банк активида риск даражаси юқори бўлган ссудалар миқдорининг кўпайиши, банкларнинг ресурслари ҳажмида ўз маблағлари ҳиссасининг оширилишини тақозо қилади. Шунга кўра, банк фаолиятини тартибга солувчи иқтисодий меъёрни аниқлашда активнинг пассивга мутаносиб бўлишини инобатга олиш лозим.

3. Тижорат банк фаолиятининг тўла иқтисодий мустақиллиги тамойилининг моҳияти шундаки, банк ўз ва жалб этилган маблағларидан мустақил фойдаланиш, мижозлар ва омонатчиларни ўзи мустақил равишда танлаш, кредит сиёсатини мустақил тузиши ва амалга ошириши, фоиз ставкаларини мустақил ўрнатиши ёки ўзгартириши, даромадларини мустақил равишда тақсимлаш ва бошқалардан иборат.

4. Тижорат банкларининг ўз фаолиятини тижорат асосида олиб бориши, банклар фаолиятининг тижоратлашуви уларнинг ўзига хос бир ташкилот сифатида фаолият кўрсатишидан келиб чиқади. Банкларнинг тижорат объекти бўлиб, вақтинча бўш турган пул маблағлари ҳисобланади. Бу пул

маблағлари банкка тегишли бўлсада, фаолият давомида, банк уларни ўз номидан жойлаштиради.

Тижорат банкининг бу тамойилини қўйидаги қисқагина тарзда мужассамлаштириш мумкин: “Арзонроқ олиш- қимматроқ сотиш”.

Банк тижорати кам инвестиция қилиб, кўпроқ даромад олиш тамойилига асосланганлиги учун, унинг мажбуриятларининг пассивлардаги улуши кам бўлиши керак.

Тижорат банки кредит бериш ва инвестицияларни молиялаштириш жараёнида иложи борича кўп даромад олишни мўлжаллайди. Банк операцияларининг мураккаблиги ва аниқ шаклларининг кўплигини билган ҳолда унинг фаолиятининг оддий моделини тузиш мумкин. Бунда банк ташкилотининг фаолият тамойиллари ўз аксини топган бўлади.

Демак, банк стратегиясини ишлаб чиқишда юқорида келтирилган тамойилларга асосан тижорат банклари:

- капитални иложи борича арзонроқ нархда сотиб олиши (ёки иложи борича  $ФС_1$  (фоиз ставка)ни пастроқ ставкада тўлаши керак);

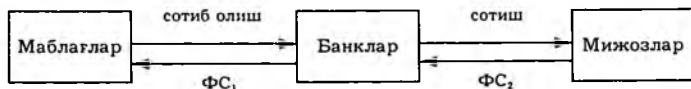

3-чизма

- капитал ва хизматларни самаралилик даражасида сотиш (иложи борича  $ФС_2$  ни юқори даражада олиш), кафолатлар олиш ва ишончли мижозларни танлаш, операцияларни диверсификациялаш ва ҳар хил ссуда капиталлари бозорини эгаллаш йўллари билан йўқотишлар ва рискларни қисқартириш каби мақсадларга эришишлари лозим.

Банк ҳар доим риск билан боғлиқ фаолият кўрсатади. Банк фаолиятида риск даражаси қанча кам бўлса ва хавфсизлиги юқори бўлса, банкнинг даромади ҳам шунча кўп бўлади.

5. Бозор иқтисодиёти шароитида банклар фаолиятининг яна бир муҳим тамойили шундаки, банк иқтисодий ташкилот сифатида ўзининг капитали, даромади билан риск қилиши мумкин, лекин у мижознинг даромади ёки капитали билан риск қилиши мумкин эмас. Қисқача қилиб айтганда, банк фаолияти «ҳамма нарса мижоз учун» деган тамойилга асосланган бўлиши керак. Бу тамойил банк мижоз учун тўлалигича жавоб бериш зарурлигини билдиради, унинг даромадини таъминлайди.

Мижозлар томонидан қараганда банк ҳар доим шерик ташкилот ҳисобланади. Шериклик муносабатлари икки томоннинг ўзаро қизиқишларига ва розиликларига асосланган ҳолда амалга оширилиши лозимлиги туфайли банк мижозлар манфаатини таъминлашни биринчи ўринга қўйиши лозим.

6. Тижорат банклари фаолиятининг кейинги тамойили бу банклар кўрсатадиган хизматлар ва операцияларнинг универсаллашуви ва диверсификацияси.

Ҳозирги кунда Ўзбекистон Республикаси тижорат банклари фаолияти тармоқ, соҳалар бўйича ихтисослашгандир. Банкларнинг соҳа, тармоқлар бўйича ихтисослашуви республикамизнинг ҳозирги кундаги иқтисодиётини ривожлантириш учун зарур бўлиб, у шу банклар хизмат кўрсатадиган соҳаларнинг юқори ривожланишига эришишни мақсад қилиб қўйган. Маълум бир тармоқни ривожлантириш бу ижобий ҳолат ҳисобланса, узоқ давр даврида банклар фаолиятида маълум бир

чекловларнинг бўлиши банклар тизимининг универсаллашивига салбий таъсир қилиш мумкин. Банклар фаолиятини фақат соҳалар бўйича йўналтириб қўйиш, банклар ўртасида бўлиши мумкин бўлган рақобатнинг юзага келишига тўсқинлик қилиши мумкин. Шу боис охириги йилларда республикамизда банклар фаолиятини янада эркинлаштириши, улар ўртасида – рақобатни кучайтиришга қатта эътибор берилмоқда.

**Тижорат банки — ҳар доим рақобат шароитида фаолият олиб борадиган ташкилот ҳисобланади.** Бунда банклар ўртасида мижоз учун, унинг ресурслари учун, хизмат кўрсатиш учун, банк маҳсулотининг сифати учун рақобат бўлади.

Банклар ўртасида бўладиган рақобат кураши умуман олганда банк тизимини мустаҳкамлайди. Бунда банкнинг барқарорлиги улар фаолиятининг маълум бир ҳуқуқий механизмларига асосланади. Баъзи республика ихтисослашган тижорат банклари ҳисобот материалларининг таҳлили шуни кўрсатадики, охириги йилларда баъзи банклар томонидан ўз ихтисослик соҳаси бўйича берилган кредитларнинг салмоғи қисқариб, пул маблағлари, кредит қўйилмалар тез айланадиган бошқа соҳаларга бериладиган кредитлар миқдори ошиб бормоқда. Бунинг сабаби шундаки, ихтисослашган банкларимизнинг асосий фаолияти реал секторни кредитлашга қаратилган бўлиб, қийинчиликларга бой бўлган ўтиш даври иқтисодиёти банк томонидан реал секторга қўйилган маблағларнинг банкка ўз вақтида, яна фоизи билан қайтиб келишида маълум бир қийинчиликлар туғдирмоқда. Шу туфайли баъзи ихтисослашган банкларимиз пул маблағларини реал секторга қўйгандан кўра тез фойда берувчи тижорат, савдо соҳасига маблағларни инвестиция қилишни қулай ҳисоблайдилар.

Бинобарин, бизнинг фикримизча тижорат банклари фаолиятининг универсаллашувига аста-секинлик билан ўтиш лозим ва банклар фаолиятида уларнинг кредит ресурсларининг реал иқтисодиётга ишлатилиши ёки бошқа тижорат соҳасига ишлатилиши бўйича дифференциациялашувни киритиш зарур деб ўйлаймиз. Бунинг учун бизнинг фикримизча реал секторни кредитлаш бўйича меъёрлар ишлаб чиқиш, тижорат банклари фаолияти бўйича баъзи бир меъёрларнинг, солиқларнинг салмоғини камайтириш, Марказий банкка тўланадиган мажбурий резервлар миқдорини шу банклар учун 10 - 15 фоизга камайтириш мақсадга мувофиқ бўлар эди, чунки ҳозирги кунда реал иқтисодиётга кредит бериш учун тижорат банкларида етарли қизиқишни таркиб топтириш лозим.

Ундан ташқари реал иқтисодиётни кредитлаш албатта маълум рисклар билан боғлиқ. Ҳозирги кунда шу рисклардан етарли ҳимоя бўлмаганлиги сабабли тижорат банклари реал секторга кредит беришдан хавфсирашади. Шу сабабли, бизнинг фикримизча, реал иқтисодиётга кредит берувчи банклар фаолиятида учраши мумкин бўлган рисклар ҳимояланиши усуллари ишлаб чиқилиши, зарур бўлганда баъзи бир солиқ турларидан озод қилиниши лозим. Тижорат банклари кредитлайдиган соҳага қараб кредит бўйича фоиз ставкаларни дифференциация қилиш ҳам ижобий натижа бериши мумкин.

Албатта, бу таклифларни амалиётда қўллаш давомида тижорат банклари фаолияти устидан Марказий банкнинг мунтазам назоратини таъминлаш зарур бўлади.

XX асрнинг охири чорагида ривожланган индустриал мамлакатларнинг банк ишларида



кўпгина ўзгаришлар содир бўлди. Бу ўзгаришлар асосан банкларни ташкил қилиш, улар фаолиятини бошқариш усуллари ва иш секторига, ҳамда ҳар-хил гуруҳ аҳоли қатламига хизмат кўрсатиш соҳасида бўлди. Бу ўзгаришлар кўпгина ривожланаётган мамлакатлар банклари фаолиятига кам таъсир қилди. Буни кўпгина шарҳловчилар «иқтисодий революция» деб атадилар. Ҳозирги кунда ҳам банк фаолиятининг шакллари ва усуллари ўзгариб, янгиланиб, молиявий операциялар ва хизматларнинг янгидан янги хиллари пайдо бўлмоқда. Шу билан бирга банк фаолияти билан боғлиқ бўлган рисклар ҳам ўсиб бормоқда. «Риск» — банк ликвидлиги муаммоси билан банк операцияларини бошқаришнинг ўртасида туриб олди. 60-йилларнинг охиридан бошлаб иқтисодиёти ривожланган кўпгина мамлакатларда молиявий фаолият соҳасида бўлган тақиқлар ва чеклашларни юмшатиш ёки тўлалигича бекор қилиш борасида иқтисодий ислоҳотлар ўтказилди. Буларга банкларнинг ҳудудий экспанцияси, молиявий хизматлар учун ўрнатилган тарифлар ва фоиз ставкаларини бошқариб туриш, янги турдаги инструментлар ва хизматларни жорий этиш кирди. Интенсивлиги даражаси бўйича ҳар-хил даражада бўлган ва турли шаклдаги молиявий институтлар фаолияти шартларни либераллашуви АҚШ, Буюк Британия, Франция, Япония, Италия, Австрия ва шу каби бошқа давлатларни қамраб олди. Бу жараён турли хилдаги молиявий институтлар ва пул бозори сегментлари ўртасида, молия-кредит хизматлари соҳасида рақобат муносабатларини ривожлантиришга ва молиявий инновацияларни қўллаш соҳасида аввалда мавжуд бўлган анъанавий тўсиқларни олиб ташлашга тўғри келди.

Жаҳон амалиётида, бинобарин, маҳаллий иқтисодиётимизда ҳам банк қонунчилигининг барқарорлаштирилиши алоҳида молиявий гуруҳлар ва уларнинг воситачилар ўртасида бўладиган рақобат курашини кучайтиришга олиб келиши мумкин.

Рақобат жараёнида фаолият кўрсатиш ҳар бир банкдан унинг фаолияти билан боғлиқ рискларни олдиндан кўра билишни, бунинг учун эса банк ўз фаолияти меъзонларини ва кредит сиёсатини тўғри шакллантиришни зарур қилиб қўяди. Мукамал ишлаб чиқилган ва олиб бориладиган кредит сиёсат бозор иқтисодиёти шароитида банкларнинг минимал риск билан фаолият кўрсатишининг асоси ҳисобланади.

## **1.2. Тижорат банкларининг кредит сиёсати ва унинг мезонлари**

Ўзбекистон Республикасида бозор муносабатларига ўтишнинг асосий шартларидан бири банклар фаолияти доирасини кенгайтириш ва улар фаолиятининг аҳамиятини оширишдан иборат. Ўзбекистон мустақилликка эришганидан кейин юзага келган мустақил банк тизими соҳасида турли хил банклар очилди ва уларнинг фаолияти тижоратлаша борди. Банкларнинг бозор иқтисодиёти тамойиллари асосида фаолият кўрсатиши уларнинг келажакдаги иш фаолиятини бугунги фаолият натижаларига боғлиқ қилиб қўяди. Шу жиҳатдан фаолиятини яхши ташкил қила олмаган банк албатта синиши ва ўзининг мижозларига ҳам талофат етказиши муқаррардир.

Маъмурий-буйруқбозлик тамойилига асосланган банк тизимида банк сиёсати авваламбор банкларнинг ва мижозларнинг талабини ҳисобга

олмаган ҳолда ҳар хил кўрсатма ва буйруқларни бажаришга қаратилган эди.

Бозор иқтисодиёти шароитида субъектлар ўз фаолиятида (қонун доирасида) эркин ҳисобланади. Иқтисодиётнинг юқорида келтирилган маъмурий буйруқбозлик модели билан эркин бозор модели ўртасида анча вақтни талаб қилувчи ўтиш даври мавжуддир. Шу ўтиш даврида ва бозор иқтисодиёти шароитида фаолият кўрсатиш банклардан ўз кредит сиёсатини бозор тамойилларига мослаб ишлаб чиқишни, банкларнинг ҳуқуқий ва жисмоний шахслар билан бўладиган муносабатларига ўзгартиришлар киритишни талаб қилади. Банклар фаолиятини такомиллаштириш ва банкларни ривожлантиришнинг устувор йўналишларини аниқлаш ҳукуматимизнинг иқтисодиётни юксалтириш соҳасида олиб бораётган асосий вазифаларидан бири ҳисобланади.

Жаҳон банки мутахассислари янги мустақилликни қўлга киритган собиқ иттифоқга кирувчи республикалар банк тизими ривожланишига назар ташлаб, мустақилликнинг биринчи йилларидаёқ МХД давлатларининг банк тизими ўзининг ривожланишида икки асосий муаммо билан тўқнаш келиши мумкинлигини таъкидлашган эди. Бу муаммолардан бири мустақил давлатларда ташкил қилинган янги банкларнинг ликвидлилиги муаммоси бўлса, иккинчиси банкларнинг активлари портфели муаммоси деб ўқтиришган эди<sup>1</sup>.

Тижорат банклари фаолиятининг ноликвидлилиги уларнинг тўловга лаёқатлилигини қийинлаштиради ва банкларнинг узоқ муддатли кредитлар бериш

---

<sup>1</sup> Эндрю Шенг. Перестройка банковского дела в странах с социалистической экономики переходного периода: от перестройки предприятия к перестройке банковского дела. Рабочие материалы ИЭР. Мирового банка. Вашингтон. 1990 144б.

имкониятини камайтиради. Бу ўз навбатида хўжалик ташкилотларининг фаолиятини оғирлаштиради ва халқ хўжалигида ишлаб чиқариш суръатларининг пасайишига олиб келади. Иқтисодий беқарорлик шароитида банклар жуда юқори риск билан ишлайдилар. Масалан, муаммоли кредитларнинг юзага келиши, мижозлар молиявий аҳволининг ёмонлиги, уларнинг тўловга лаёқатсизлиги, кредитлар бўйича ишончли таъминланганликнинг йўқлиги, банк мижозлари ва молия бозоридаги аҳвол тўғрисида тўлиқ маълумотнинг йўқлиги, банк рискларини ўз вақтида англаб, чора кўрувчи банк раҳбари ва ходимларининг етарли эмаслиги ва бошқалар кўпгина банкларнинг синиб кетишига олиб келиши мумкин.

Мустақиллик йилларида республикамиз иқтисодиётида тизим ўзгаришлари юзага келди ва бу ўзгаришлар мавжуд иқтисодиётнинг бозор туридаги иқтисодиётга трансформация қилинишига ёрдам бериб бормоқда. Иқтисодиётнинг бозор турига ўтиши ва ривожланиши тижорат банкларининг кредит сиёсатида ўзгаришлар бўлишини талаб қилади, яъни банк билан мижозлар ўртасидаги кредит муносабатларга янгича ёндашишни тақозо қилади. Мижозларга хизмат кўрсатиш соҳасини ривожлантириш ва такомиллаштириш бозор иқтисодиёти шароитида долзарб соҳалардан бири ҳисобланади. Бу соҳанинг долзарблиги қуйидаги омилларнинг таъсирида юзага чиқади.

Биринчидан, банк тизими таркибининг ўзгариши. Банк хизматларига талабнинг ортиши, банкларнинг давлат монополиясидан чиқарилиши банкларнинг мижозлар билан муносабатини ўзгартирди. Ўзбекистонда банк тизимининг ривожланиши Марказий банк бошчилигида икки поғонали банк

тизимининг юзага келишига замин тайёрлади. Банк тизимининг қайта ислоҳ қилиниши банкларнинг макро ва микро даражада фаолият кўрсатишига зарурият бўлганлигига асосланади.

Иккинчидан, маъмурий буйруқбозлик усулининг емирилиши банкларнинг кредит сиёсати ва унинг йўналишларининг ўзгаришига асос солади.

Учинчидан, кредит бозорларининг (маҳаллий ва халқаро) ривожланиши банк фаолиятининг ҳам бозор талабларини ҳисобга олган ҳолда ривожланишига таъсир кўрсатади.

Бозор муносабатлари банк маркетинги ва менежментини ривожлантиришни, банк ишида янги технологиялар қўллашни, мижозларга бўлган муносабатларни ўзгартиришни ва муносабатларнинг янги шакллари қўллашни, мамлакатда мавжуд иқтисодий рискларни инобатта олган ҳолда, мижозларга кам харажат келтирган ҳолда уларнинг эҳтиёжини қондириш йўллари ишлаб чиқишни зарур қилиб қўяди.

Тўртинчидан, бозор иқтисодиёти шароитида банкларнинг ижтимоий — иқтисодий аҳамиятини мустақкамлаш зарур бўлиб қолади. Бу соҳада банклар аҳолига хизмат кўрсатиш сифатини яхшилашлари лозим. Банкларнинг бу операцияси уларнинг кредит потенциални мустақкамлаш омили сифатида майдонга чиқиши мумкин.

Мамлакат иқтисодиётининг ўсиши ва бу соҳада кўзланган самарага эришиш аввало тижорат банклари томонидан ўтказиладиган кредит сиёсатга боғлиқ бўлганлиги учун биз банкларнинг кредит сиёсати, унинг моҳияти, аҳамияти, банклар фаолиятини олиб боришдаги ўрнини чуқурроқ таҳлил қилишни лозим деб топдик.

Банк ўз фаолиятини олиб боришда асосий уч мақсадни амалга оширишни режалаштириши лозим. Булар банкнинг рентабеллиги, ликвидлиги ва банк

фаолиятининг хавфсизлигидир. Буни биз банк фаолиятида мақсад «уч бурчаги» деб номладик ва бозор иқтисодиёти шароитида фаолият олиб борувчи ҳар бир тижорат банки шу мақсадга эришишни ўз олдига вазифа қилиб белгилаб қўйиши лозим деб ўйлаймиз.

Банкнинг мақсади «уч бурчаги» банкнинг биринчи навбатда амалга ошириши зарур бўлган мақсади ёки минимум мақсади банкнинг хавфсизлиги ва ликвидлигини таъминлашдан иборат. Банкнинг хавфсизлиги деганда банк томонидан берилган кредитларнинг ўз вақтида қайтарилиши, уларнинг таъминланганлиги, банк фаолияти қонуниятларига риоя қилиш кўзда тутилади.

Рентабеллик (банк олий мақсади)



#### 4-чизма. Банк фаолияти ва мақсадининг ўзаро боғлилиги

Банклар фаолиятининг ликвидлиги уларнинг барча мажбуриятлари бўйича тўловларни амалга оширишга қодирлигини, тўловга лаёқатлигини билдиради.

Рентабеллик бу банкнинг олий мақсади бўлиб, банк ҳавфсизлиги ва ликвидлиги таъминлангандан кейинги босқич рентабелликка эришишдир.

Тижорат банки учун ўз фаолияти ҳар бир операциясининг олдиндан режалаштирилиши муҳим аҳамият касб этади. Банк ўз фаолиятини режалаштирганда унинг ходимлари иштирок қилишлари ва шу режани бажаришга иштиёқли бўлмоқликлари лозим.

Банкнинг кредит сиёсатининг тўғри шакллантирилиши ва олиб борилиши пул муомаласига тўғридан тўғри таъсир кўрсатади. Бу таъсир биринчидан, банк кредит сиёсатини амалга ошириш учун депозит сиёсатини амалга оширишда намоён бўлса, иккинчидан, банк томонидан йилган ресурсларнинг халқ хўжалиги тармоқларига жойлаштирилишида намоён бўлади. Кредит сиёсатини амалга ошириш учун ҳуқуқий ва жисмоний шахсларнинг вақтинча бўш турган маблағларининг банкга жалб қилиниши, пул эмиссиясини қисқартиришга асос бўлиши ва шу билан муомаладаги пул массасини камайтириши мумкин.

Кредит сиёсатининг тўғри юритилиши ҳам бизнинг фикримизча, муомалага талаб қилингандан ортиқча пуллар чиқиб кетишининг олдини олиши мумкин. Кредит тизимининг барқарор ва мукамал кредит сиёсатига эга бўлмаслиги муомалага кредитлаш асосида таъминланмаган пулларнинг чиқишига олиб келиши ва бу ўз навбатида пул муомаласига салбий таъсир кўрсатиши мумкин.

Шу жиҳатдан банклар томонидан чуқур кредит сиёсатининг ишлаб чиқилиши мамлакат пул-кредит тизимининг барқарорлигини таъминлашда катта аҳамиятга эга бўлади.

Тижорат банкларининг кредит сиёсати кредит менежментини самарали олиб боришнинг асоси ҳисобланади. Бу сиёсат банк ходимларининг кредит бериш, банкнинг кредит портфелини бошқариш

билан боғлиқ объектив стандартларини ва мезонларини аниқлаб беради. Кредит сиёсатини тўғри тузиш ва олиб бориш, барча бўлимлар томонидан бу сиёсат мақсадининг аниқ тушинилиши банк бошқарувига кредит стандартларини тўғри олиб боришга, юқори рисклардан қочишга, банк имкониятларини тўғри аниқлашга асос ҳисобланади.

Яхши ишлаб чиқилган кредит сиёсати кредит рискини бошқариш ва уни камайтиришга яхши имкон беради.

Кредит сиёсатининг зарурлиги шундаки, банк катта ёки кичиклигидан, унда кам ёки кўп ходим ишлашидан қатъий назар, банкда бу сиёсат бўлиши лозим. Чунки бу сиёсат кредит бўйича уйғунлашган умумий қоида ва тамойилларнинг бажарилишини, операциялар бажарилишининг кетма-кетлигини таъминлайди. Банкнинг кредит сиёсати банкнинг ҳамма ходимлари - кичик ходимдан ёки банк бошқаруви раисигача бир хил бўлмоғи лозим. Шунинг учун ҳам сиёсат олдиндан белгилаб олинган қоида ва ечимлар тўплами дейилади.

Кредитлаш сиёсати ва унинг самарадорлиги тўғри кредит нархлар белгиланган шароитда муваффақиятли бўлиши мумкин.

Кредит сиёсатини самарали олиб боришда банк ходимлари банк мижозларининг маблағларини кимларга фойдаланишга бериш мумкинлигини яққол билиши лозим.

Банк қандай кредитлар, қанча миқдорда, қандай шаклда, кимга, қайси шартлар билан берилишини ҳал қилиши зарур. Бизнеснинг шундай турлари борки, банк кредит бера туриб улар бўйича тез қийин аҳволга тушиб қолиши мумкин. Шунинг учун ҳар бир фаолият риск билан боғлиқ эканлигини ҳеч қачон эсдан чиқармаслик лозим. Банкнинг кредит сиёсати унинг фаолиятида юзага келиши мумкин



бўлган хавфли ҳолатларнинг олдини олишга, бунинг учун депозитлар ва кредитлар ўртасидаги нисбатнинг, банк мажбуриятлари билан капитали ўртасидаги ва бошқа кўрсаткичларнинг меъёрида бўлишини тақозо қилади. Оқилона кредит сиёсати бериладиган кредитларнинг сифатини оширади. Шунинг учун кредит сиёсатининг асосий мақсади - бошқарув жараёни, фондларнинг етарлилиги, рискларни сифат даражаси бўйича туркумлари, кредит портфелининг баланси, мажбуриятларнинг таркибий қисмларини ажратиш каби элементларни ўз ичига олмоғи лозим.

Пул муомаласи, кредит ва банклар фаолиятига бағишланган баъзи адабиётларда банк фаолиятини тўғри ташкил қилишда кредит сиёсатининг роли катта эканлиги кўпгина иқтисодчилар томонидан таъкидланган бўлса-да, унинг иқтисодий моҳияти тўлиқ очиб берилмаган.

Маълумки сиёсат тушунчаси бу кенг моҳиятга эга бўлиб, давлатнинг иқтисодий, социал, маданий, техник ва бошқа соҳалардаги сиёсати турларига бўлинади. Кредит сиёсати иқтисодий сиёсатнинг бир йўналиши бўлиб, у банк фаолияти давомида ўтказилади.

Иқтисодчи олимлар томонидан кредит сиёсатининг моҳиятига турлича таърифлар берилган. Масалан, хорижий иқтисодчи Ж. К. Ван Хорн ўзининг «Основы управления финансами» китобида, «...Кредит сиёсати сотув жараёнига ва фирмаларнинг дебитор қарздорлик даражасига катта таъсир кўрсатадиган сиёсат», деб таърифлайди.<sup>1</sup>

Россиянинг етакчи иқтисодчилари томонидан яратилган «Банковская система России» китобида,

---

<sup>1</sup> Ж. К. Ван Хорн. Основы управления финансами. Москва, «Финансы и статистика», 1996, 272-273 б.

«...Кредит сиёсати — бу банкнинг кредит операциялар олиб бориш соҳасидаги стратегияси ва тактикасидир»,<sup>2</sup> деб кўрсатилган. Уларнинг таърифида банкларнинг стратегияси сифатида унинг кредит бозоридаги фаолияти ва фаолиятни амалга ошириш тамойиллари олинган бўлса, тактикаси сифатида шу банк томонидан ўз мақсадини амалга ошириш ва кредитлаш жараёнини ташкил қилиш учун қўлланиладиган молиявий ва бошқа иқтисодий воситалар йиғиндиси кўзда тутилади.

Хорижий банклар амалиётида банкнинг кредит сиёсати директорлар кенгаши томонидан тасдиқланган банк фаолиятининг стратегияси ва шу стратегияни амалга оширишни таъминловчи кредит операцияларни олиб бориш бўйича қўлланмаларни ўз ичига олади,<sup>3</sup> деб кўрсатилган.

«Финансово-кредитный словарь»да кредит сиёсати иқтисодий сиёсатнинг таркибий қисми бўлиб, пул муомаласини мустақкамлаш, социал-иқтисодий масалаларни ҳал қилиш мақсадида, «...давлат томонидан халқ хўжалигини ва аҳолини кредитлаш соҳасида ўтказиладиган чора тадбирлар йиғиндисидир», деган моҳиятда таърифланади.<sup>1</sup>

Собиқ иттифоқ даврида кредит сиёсати кредит муносабатларни ташкил қилиш бўйича илмий асосланган концепцияни (бу концепция-кредит муносабатларини ташкил қилиш, кредитлаш жараёни билан пул айланиши жараёнининг узвийлигини

---

<sup>2</sup> Банковская система России. (Настольная книга банкира), М. «ДеКА», 1995, 2-китоб, 11 б.

<sup>3</sup> Банковское дело и финансирование инвестиций под. ред., Н. Брук. Всемирный банк реконструкции и развития, 1995, т. 2, 6 б.

<sup>1</sup> Финансово-кредитный словарь. 2-том, М., Финансы и статистика, 1986, 113 б.

таъминлаш, бўш маблағларни тақсимлашнинг молиявий ва кредит усулларининг ёнма-ён олиб борилишини таъминлаш, кредитлашнинг тамойиллари ва бошқа шу каби элементларни ўз ичига олган), халқ хўжалиги ва аҳолини кредитлаш бўйича вазифаларни белгилаш ва уларни амалга ошириш чораларини ишлаб чиқишни ўзида мужассамлаштирган.

80-90-йилларда кредит сиёсатини ўтказишнинг асосий воситаси сифатида кредит режасини тузиш ва уни амалга ошириш қўлланилган. Кредит режада халқ хўжалиги тармоқларини ва аҳолининг истеъмолини қондириш мақсадида кредитлар бериш бўйича вазифалар белгилаб берилган. Бу давр кредит сиёсатининг асосий хусусияти шундаки, бу сиёсат — кўпроқ маъмурий буйруқбозлик усулига таянган, кредит сиёсат барча банклар учун бир хил бўлиб, у марказлаштирилган тартибда белгилаб берилган ва унинг қай даражада ва сифатда олиб борилиши юқори ташкилотлар томонидан назорат қилиб борилган. Алоҳида олинган банк ўз фаолияти давомида мустақил бирор операцияларни бажара олмаган. Банк ишига давлат монополияси кредит сиёсатнинг барча банклар учун ягоналигини ва бирдайлигини таъминлаган.<sup>1</sup>

Ўтган 10 йилликлар давомида кредит сиёсати тўғрисида келтирилган фикрларни қиёсий таҳлил қилиш давомида биз шу даврларга хос бўлган бир хусусиятнинг гувоҳи бўлдик. У ҳам бўлса кредит сиёсатининг банк сиёсатига нисбатан кенг тушунча эканлиги тўғрисидаги ғоя бўлиб, бу ғоя намоёндалари кредит сиёсатининг бошловчиси давлат деб бу сиёсатга макроиқтисодий даражада қараган. Улар<sup>2</sup> банклар фаолиятига микроиқтисодий даражада

---

<sup>1</sup> Шу манба, 115 б.

<sup>2</sup> Косой М. А., Автореферат диссертации на соискание уч. степени канд. экон. наук, М., МФИ., 1983, 13 б.

қараб, улар олиб бораётган сиёсат фақат шу банкларнинг ўзига тааллуқли деб хулоса қилади. Албатта, бундай хулоса 80-йиллардаги иқтисодий ҳолат ва жараёнларга мос келиши мумкин. Бунинг сабаби қўйидагича:

— биринчидан, шу йилларда мамлакатда банк сиёсатидан кўра кредит сиёсатига кўпроқ эътибор берилган, хўжалик ҳисоби тамойилларига асосланган ҳолда фаолият кўрсатмайдиган банклар кредитга берилган маблағларнинг қайтарилишидан кўра, уларни жойлаштиришга кўпроқ эътибор беришган;

— иккинчидан, давлат сиёсатининг ўзи, яъни маъмурий буйруқбозлик асосида уларнинг молиявий ҳолатини ҳисобга олмаган ҳолда корхона, ташкилот ва муассасаларга кредит ресурсларини мажбурий тартибда ажратиш амалиёти бўйича фаолият олиб боришган;

— учинчидан, кредитлаш жараёни икки давлат банки (СССР давлат банки ва СССР қурилиш банки) томонидан амалга оширилганлиги;

— тўртинчидан, банк тизимининг таркиби ва фаолиятининг бир поғонали банк тизимига асосланган эканлиги;

— бешинчидан, алоҳида олинган банк ўз кредит сиёсатини ишлаб чиқа олмаслиги ва бошқа шунга ўхшаш сабаблар ҳисобланади.

Макроиқтисодий жиҳатдан давлат миқёсида кредит сиёсатини олиб боришнинг етакчи органи давлатнинг Марказий банки ҳисобланади ва у пул муомаласи, монетар сиёсатни ва кредит сиёсатини олиб боришда аввало кредит сиёсати ва банк сиёсатининг боғлиқлик ва фарқлари мавжудлигини эътиборга олади.

Банк сиёсати, унинг моҳияти, аҳамиятида ва ўрнини билмасдан туриб, унинг бир бўлаги бўлган

кредит сиёсати тўғрисида фикр юритиш ҳамма вақт ҳам тўғри бўлмаслиги мумкин.

Иқтисодиётимизнинг бозор тамойиллари асосларига трансформация қилиниши шароитида кредит муносабатларининг вужудга келиш доираси кенгайиб боради. Кредит ва бошқа қарз маблағлар берувчи Бизнес фонд, инвестиция фондлари, ломбардлар, ўзаро ёрдам ғазналарига ўхшаш муассасаларнинг турлари, сони, улар бажарадиган операциялар кўлами кенгайиб бориши мумкин. Кредит сиёсатини олиб бориш бундай муассасалар фаолияти учун ҳам тааллуқли бўлиши мумкин. Лекин юқорида келтирилган муассасалар олиб борадиган фаолияти ўзининг хусусиятлари билан Марказий банк ва тижорат банклари олиб борадиган кредит сиёсатидан ҳар томонлама фарқ қилса-да, давлатимиз пул-кредит сиёсатининг бир бўлаги ҳисобланади. Ҳозирги кунда республикамизда нобанк ташкилотлари тўғрисидаги қонун лойиҳаси кўриб чиқилган бўлсада, шу нобанк ташкилотлар томонидан олиб бориладиган операциялар, уларнинг кўлами бўйича аниқ маълумотлар мавжуд эмас. Ваҳоланки, бу жараёнларнинг тўлиқ ҳисобга олиниши республикада пул-кредит сиёсатини тўғри олиб боришда бир йўналиш бўлиши мумкин. Қолаверса, нобанк кредит ташкилотларининг миқозлар билан ўрнатадиган муносабатини **кредит сиёсати** деб юритгандан кўра **кредит жараён** деб юритиш тўғрироқ бўлса керак, деган фикрни олдинга сурмоқчимиз.



### 5-чизма. Банк сиёсатининг асосий унсурлари

Энди биз банк сиёсатига тўхталадиган бўлсак, банк сиёсати — банкнинг депозит сиёсати, кредит сиёсати, фоиз сиёсати, валюта сиёсати, мижозларга касса-ҳисоб хизматини кўрсатиш сиёсати ва бошқа банк хизматларини кўрсатиш бўйича сиёсати,

банкларнинг ликвидлигини таъминлаш сиёсати, кадрлар сиёсати мажмуасидан иборатдир. Шундай қилиб, банкларнинг фаолият сиёсати қайси асосий элементлардан ташкил топганлигини биз 5- чизмадан кўришимиз мумкин.

Кредит сиёсатининг моҳиятини таҳлил қила туриб яна бир муаллифнинг фикри тўғрисида тўхталиб ўтишни лозим деб билдик. Россия иқтисодчиси Панова Г. С. кредит сиёсатнинг таркибига банкларнинг ресурсларни жалб қилиш билан боғлиқ фаолиятини ҳам қўшган ҳолда қараш зарур деб уқтиради.<sup>1</sup>

Унинг фикрича, банкларнинг депозит сиёсати билан кредит сиёсатининг келиб чиқиш асоси бир ҳисобланади. Шундай дея туриб муаллиф яна ўзининг хулосасига ўзи қарши чиққан ҳолда кредит сиёсати бу банкнинг кредит бериш жараёни билан боғлиқ сиёсатдир, деб таъкидлайди. Иқтисодчи Панова Г. С. нинг кредит сиёсатининг моҳияти тўғрисидаги юқоридаги фикрига тўлиқ қўшилиб бўлмайди, чунки банклар депозит сиёсати ва кредит сиёсати ўтказиши жиҳатдан бир-биридан фарқ қилади. Бизнинг фикримизча, депозит сиёсат бирламчи, кредит сиёсати эса иккиламчидир. Албатта, банклар кредит сиёсатни тўла-тўқис амалга ошириши учун аввалом бор депозит сиёсатини амалга оширишлари лозим. Бу сиёсат турларининг умумийлиги ҳам мавжуд бўлиб, у қуйидаги сифатлар билан юзага чиқиши мумкин:

— биринчидан, депозит сиёсати ва кредит сиёсати бирлашган ҳолда банк сиёсатини ташкил қилади;

— иккинчидан, депозит ва кредит сиёсатларининг охириги натижаси бир, яъни банкнинг

---

<sup>1</sup> Панова Г. С. Анализ состояния коммерческого банка. Москва, ДИС, 1996 г.

даромадини ошириш ва унинг ликвидлигини таъминлашга қаратилган бўлади;

— учинчидан бу сиёсат турлари бир-бири билан чамбарчас боғлиқ бўлиб, депозит сиёсатини бўлиши кредит сиёсати ўтказилишини тақозо қилади.

Ўзбекистон Республикаси Марказий банки илк бор 2 март 2000 йилда “Тижорат банкларининг кредит сиёсатига талаблар тўғрисида” 905- йўриқнома қабул қилинди ва унда “Банкнинг кредит сиёсати — бу кредитлаш жараёнида юзага келувчи рискларни бошқариш бўйича банк раҳбарияти қабул қилган усул ва ёндашишларни аниқловчи ва кредит портфелини самарали бошқариш бўйича банк раҳбарияти ва унинг ходимларини кўрсатмалар билан таъминловчи хужжатдир”<sup>1</sup>, деган таъриф келтирилган эди. Бу таърифнинг ижобий томони шундаки, унда кредитлаш жараёнида рисклар бўлишининг ва кредит портфелини самарали бошқариш учун кредит сиёсати зарурлиги таъкидланган. Шу билан биргаликда бу таърифда энг муҳим нарса — кредит сиёсатининг кредит жараёни ва у билан боғлиқ рисклар пайдо бўлишидан олдин ишлаб чиқиши ва бу сиёсат шу рисклар юзага келишига йўл қўймаслик учун ишлаб чиқиляётганлиги, банк раҳбарияти ва ходимлари учун кредит сиёсати кредитлаш бўйича олдиндан белгилаб олинган қоида ва ечимлар, банкнинг стратегия ва тактикаси эканлиги эътиборга олинмаган.

Ҳозирги кунда кредит сиёсатини тузишда ҳар бир тижорат банки мустақил бўлиб, улар кредит сиёсатининг моҳияти, мақсади ва таркиби такомиллашиб бормоқда.

---

<sup>1</sup> Положение о требованиях к кредитной политике коммерческих банков №905 от 2 марта 2000г Центрального банка Рес. Узб-н. 3 б.



Бозор иқтисодиёти шароитида банкларнинг фаолиятида хўжалик субъектларини кредитлаш функцияси биринчи даражали аҳамиятга эга бўлганлиги учун банклар фаолиятининг самарадорлиги ва ликвидлигини таъминлаш учун аввало банкларнинг кредит сиёсатини тўғри ишлаб чиқишга эътибор бериш зарур. Банклар оладиган даромадлар унинг актив операциялари натижасида, асосан кредит операциялари туфайли вужудга келиши банклар томонидан кредит сиёсатини оқилона танлаш ва ўтказишни тақозо қилади. Шу кунгача иқтисодий адабиётларда, жойлардаги банклар амалиётида ҳам кредит сиёсати тушунчаси ва унинг амалиётда қўлланилишига етарли эътибор берилмаёганлигининг яна бир сабаби шундаки, кўпгина махсус адабиётларда кредит сиёсати «пул сиёсати билан биргаликда банкнинг пул-кредит сиёсати» деб кўриб ўтилган.<sup>1</sup> Назарий ва амалий жиҳатдан қараганда бу сиёсат турлари бир-бири билан чамбарчас боғлиқ бўлса-да, баъзи аниқ ҳолларда уларни алоҳида-алоҳида ҳолда олиб қараш ва таҳлил қилиш бизнинг фикримизча, иқтисодиёт нуқтаи назаридан зарур, ҳамда муҳим ҳисобланади. Пул-кредит сиёсати жуда кенг тушунча. Бу сиёсатни тадқиқод қилишда бизнингча, унга ўзининг миқёси ва кўлами, сиёсатнинг субъекти ва объекти жиҳатдан ёндашиш зарур. Шу жиҳатдан пул-кредит сиёсати қатор белгили хусусиятларни ўзида ифода қилиши мумкин. Бундай хусусиятлар сифатида:

— биринчидан, пул-кредит сиёсати бу мамлакат иқтисодий сиёсатининг бир бўлаги, яъни асосий бўлаги эканлиги;

---

<sup>1</sup> Эдвин Дж. Долан. Деньги, банки и денежно-кредитная политика. Санкт - Петербург, 1994, 382 - 399 б. ва бошқалар.

— иккинчидан, бу сиёсатнинг мамлакат миқёсида ўтказилиши;

— учинчидан, бу сиёсатни давлат миқёсида ўтказиш давлат банки, яъни Марказий банк зиммасида эканлиги;

— тўртинчидан, у ўзининг объекти ва субъекти бўйича фарқ қилишини;

— бешинчидан, қўйилган мақсад ва кутиладиган натижалар ҳажм бўйича бир хил эмаслигини эътиборга олиш лозим.

Пул-кредит сиёсатида асосий эътибор пул муомаласини барқарорлаштиришга қаратилади.

Кредит сиёсати пул сиёсатидан ажратилган ҳолда қараганда банкларнинг аниқ бир фаолиятини акс эттирувчи воқелик сифатида намоён бўлади. Бирор фаолият турининг аниқлиги бу фаолиятнинг самарали бўлишини таъминлашнинг асоси ҳисобланади. Бозор иқтисодиёти шароитида банкларнинг кредит сиёсатини алоҳида қўришнинг зарурлиги бозор иқтисодиёти шароитида тижорат-банклари мақсади ва функцияларининг ўзгаришидан келиб чиқади. Кредит сиёсати, унинг иқтисодий моҳияти тўғрисида юқорида кўриб ўтганларимизнинг барчаси кредит сиёсат ва унинг амалга оширилиш йўллари бўйича хорижий иқтисодчилар, Россия иқтисодчилари ва маҳаллий иқтисодчилар ўртасида аниқ бир йўналишни ифодаловчи ёндашиш йўқлигини кўрсатди.

Бизнинг фикримизча, аввало, кредит сиёсати юқорида таъкидлаганимиздек ўзаги жиҳатдан иқтисодий сиёсатдир. Кредит сиёсат шу жиҳатдан бошқа иқтисодий сиёсат турлари – молия, солиқ, фоиз сиёсати ва бошқалар билан ўхшаш бўлса-да, кредитнинг иқтисодий категория сифатида моҳияти юқорида келтирилган категориялардан фарқ қилгани учун кредит сиёсати ва унинг олиб борилиши ҳам

бошқа иқтисодий сиёсат турларидан ўзининг хусусиятлари билан фарқ қилади. Аввало, кредит сиёсати кредит муносабатларга таянади.

Кредит муносабатларининг амалга оширилиши учун унинг икки асосий шартининг, биринчидан, кредит муносабатлари субъектининг бўлиши ва иккинчидан, кредит муносабатлари объектининг бўлиши зарурлигидадир. Кредитнинг субъектлари бу қарз берувчи томон — кредитор ва қарз олувчи томон — қарздор бўлиши, кредитнинг объекти эса банк миқёсида оладиган бўлсак, қарзга берилиши (олиниши) мумкин бўлган вақтинча бўш пул маблағлари ҳисобланади.

Томонлар ўртасида кредит муносабатларининг самарали амалга оширилишини кредит сиёсати таъминлаши мумкин. Чунки кредит сиёсати кредитлаш жараёнида юзага келувчи рискларни ва банкнинг кредит портфелини самарали бошқаришга доир кўрсатмаларни ўзида акс эттиради. Ҳар бир банк ўзининг кредит сиёсатини мамлакатдаги иқтисодий, сиёсий, географик, ташкилий ва бошқа банк фаолиятига таъсир қилувчи омилларни ҳисобга олган ҳолда ишлаб чиқади.

Кредит сиёсати банк стратегиясининг бир бўлаги сифатида стратегик жиҳатдан, кредит бозорида банкнинг ҳаракат қилишидан кўзлаган мақсадини, тамойилларини ва йўналишларини ўз ичига олади, тактик жиҳатдан эса молиявий ёки бошқа воситаларни, кредит битимларни амалга оширишдан банкнинг мақсадларига эришиш йўналишларини ва қоидаларини ҳамда кредит жараёнини ташкил этиш тартибларини ишлаб чиқишни ўз ичига олади.

Юқорида келтирилган фикрлар асосида хулоса қилиб айтганда, кредит сиёсати кредит рискларини камайтириш орқали банкнинг хавфсизлиги, ликвидлиги ва рентабеллигини таъминлаш

мақсадида кредитлаш бўйича олдиндан белгиланган қоида ва ечимлар мажмуи асосида ташкил қилинган кредит портфелини бошқариш соҳасидаги банкнинг стратегия ва тактикасидир. Ҳар бир банк сиёсий, иқтисодий, ташкилий ва бошқа омилларни инобатга олган ҳолда мустақил ўзининг кредит сиёсатини ишлаб чиқиши ва олиб бориши мумкин.

Одатда ссуда операциялари банк фойдасининг асосий қисмини ташкил қилади. Шунининг инобатга олган ҳолда банклар ўз кредит сиёсатини ишлаб чиқишда ва олиб боришда ссуда операцияларидан келадиган даромад ва уларнинг самарали олиб борилишига катта эътибор беришлари лозим. Банкнинг кредит операциялари олиб бориши ва уларнинг самарадорлиги учун масъулият банкнинг директорлар кенгаши зиммасига юклатилади. Директорлар кенгаши кредитларни бериш билан боғлиқ вазифаларни бошқарувнинг қўйи табақаларига юклайди. Кредит сиёсати ҳайъати кредитни қайси соҳаларга бериш, кредит беришнинг умумий тамойиллари, уни беришдаги чекланишлар ва бошқаларни ишлаб чиқади ҳамда уларнинг амалга оширилишини назорат қилиб бориши лозим.

Хорижий давлатларнинг йирик банкларида ёзма равишда банкнинг кредит сиёсати тўғрисида меморандум ишлаб чиқилади ва барча банк ходимлари ўз фаолиятини шу меморандум асосида олиб боришлари зарур. Меморандумнинг таркиби ҳар бир банкнинг фаолият хусусиятини ҳисобга олган ҳолда ҳар хил бўлса-да, у банк фаолиятининг асосий йўналишларини қай тариқа, олиб боришни ўз ичига олади. Меморандумда олиб бориладиган сиёсатнинг асосий, масалан кўпроқ ишончли ва фойда келтирувчи кредитлар бериш, кредитлар беришда мавжуд кредит ресурсларни ҳисобга олиш, бериладиган кредитларнинг рисклилик даражасини

ҳисобга олиш, кредит беришнинг охириги чегарасини белгилаб бериш ва бошқалар кўрсатилади.

Ҳужжатда қайси кредитларни бериш банк учун фойдали ва қайси кредитларни беришдан банк сақланиши лозимлиги, банк ходимларига кредитлар бериш, кредитларнинг сифатини назорат қилиш шакллари ва бошқалар кўрсатилади.

Бунинг учун қуйидагилар аниқланади:

- банк учун маъқул бўлган кредитлар турлари;
- қандай кредитларни беришдан банк ўзини сақлаши;
- кўнгилдагидек бўлган қарзларнинг таркиби;
- кўнгилсиз қарзларнинг таркиби;
- банкнинг кредитлаш билан боғлиқ фаолияти доираси;
- банкнинг ўз ходимларига кредит бериш доирасидаги сиёсати;
- қарздорликнинг ҳар хил даражаларига кўра кредитларнинг ҳажмини қисқартириш;
- кредит рискинни бошқариш, текширув ва назорат доирасидаги банк сиёсати.

Америка банкларининг меморандуми тархи 5 бўлимни, яъни умумий қоидалар, кредитлар категорияси, кредит сиёсатининг ҳар хил масалалари, кредит портфели сифати устидан назорат ҳамда банк қўмиталарини ўз ичига олади.

Кредит сиёсати бўйича меморандум умумий тавсия ва йўлланмаларни ўз ичига олади ва у банк ходимларининг амалий ишбилармонлигини чеклаб қўймасликни таъминлайди.

Ҳозирги кунда тижорат банклари мустақил равишда ўз кредит сиёсатини ишлаб чиқадилар. Лекин амалиёт шуни кўрсатадики, баъзи банклар фаолиятида бу сиёсатни ишлаб чиқишда маълум камчиликларни кўриш мумкин. Биринчидан, кредит сиёсатини ишлаб чиқишда кўпроқ бош банклар актив

роль ўйнаб улар ҳар доим ҳам банкнинг қуйи бўғинларининг кредит ишларини инобатга олмайдиган ҳолатларни учратиш мумкин.

Иккинчидан, банк салмоғи катта-кичиклигидан қатъий назар ҳар бир банк ходими банкнинг кредит сиёсатининг ҳеч бўлмаганда мақсади, умумий йўналишлари билан таниш бўлиши, уларнинг бажарилиши бўйича фаолият олиб бориши лозим.

Кўпгина тижорат банкларининг кредит сиёсатида асосий эътибор кредитлар бериши бўйича эркинлик, кредит турлари, кредитларни тўлаш, фоиз ставкалари, кредит бўйича гаров қиймати ва унинг баҳоси, мижоз тўғрисида молиявий ахборот, ўз вақтида тўланмаган ва муддати кечиктирилган кредитлар, банк кенгаши ва бошқарувчига бериладиган ҳисоботлар, кредитларнинг концентрацияси, алоқадор шахсларнинг ишлаш тамойиллари, рискни баҳолаш, кредит портфелини аудит қилиш каби йўналишларни ўз ичига олиши кўзда тутилган бўлса-да, уларнинг моҳиятини очиб беришда баъзи бир ноаниқликлар мавжуд эди. Масалан, кредитлар тури, ҳудудий жойланиши ва бошқа белгилари бўйича концентрация қилиниши лозим дейилса, яна шундай кредитлар концентрацияси банкларга катта зарар келтириши мумкинлиги таъкидланади. Ёки мижозларнинг молиявий аҳволини ифодаловчи кредитга лаёқатлилиқ кўрсаткичлари тўғрисида маълумотларни ифодаловчи кредитнинг баҳоси ва самарадорлигини кўрсатувчи йўналишлар келтирилмаган. Тижорат банклари кредит сиёсатини ишлаб чиқишда иш йўналишлар бўйича аниқ маълумот ва ҳужжатларга эга бўлиши, ва кредит сиёсати сифатида режалаштиришлари, бизнинг фикримизча банкларни олдиндан катта рисклардан ҳимоя қилиши мумкин. Ундан ташқари юқорида келтирилган кредитни концентрациялаш бўлими ўрнига кредитларни диверсификациялаш ёки кредит

портфелини бошқариш бўлими деб киритиш мақсадга мувофиқ бўлар эди. Банклар томонидан бериладиган кредитлар республикани иқтисодий жиҳатдан ривожлантиришга, инфратузилмани такомиллаштиришга, устувор, экспорт салоҳиятини кенгайтирувчи соҳаларга йўналтирилган бўлиши керак.

Тижорат банкининг кредит сиёсати ва кредит бозорини таҳлил қилиш ва кредит энг кичик рискка эга бўлган мақсадли бозорларни аниқлаш; маблағларни депозитга жалб қилиш; кредитлаш жараёнида юқори самарадорликка эришиш; банкнинг депозит ва кредит портфелини бошқаришни оптималлаштириш; муаммоли кредитлар салмоғини камайтириш; банкнинг ликвидлиги ва тўловга лаёқатлигини таъминлаш каби масалаларни ўз ичига олиши лозим.

Ўзбекистон Республикаси Президентининг “Банк тизимини янада эркинлаштириш ва ислоҳ қилиш борасидаги чора-тадбирлар тўғрисида” ги 21 март 2000 йилдаги Фармони тижорат банкларининг фаолият, олиб боришида ва улар кредит сиёсатини тузишида тўла эркинлик ва мустақиллик берилишига йўл очиб беради. Эндиликда тижорат банклари ўзларининг мустақил кредит сиёсатини ишлаб чиқмоқдалар. Чунки ҳамма банклар учун тўғри келадиган, ягона кредит сиёсати мавжуд эмас. Алоҳида олинган тижорат банки банкнинг фаолиятига таъсир қилувчи ички ва ташқи рискларни инobatга олган ҳолда минтақа, вилоят, тумандаги иқтисодий, сиёсий, ижтимоий ҳолатдан келиб чиқиб ўз кредит сиёсатини ишлаб чиқишлари керак. Банкнинг аниқ кредит сиёсатига эга эмаслиги банк рискларини оширади. Кредит сиёсатининг аниқ эмаслиги белгилаб қўйилган вазифаларининг тўлиқ бажарилишига ва ундан кутилган самарага эришишга тўсқинлик қилади.

Банкнинг кредит сиёсати олиб боришда кредит портфелининг самарали натижасини таъминлаш кўзда тутганлиги учун банкларнинг кредит портфелини ташкил қилишга таъсир қилувчи омиллар ичида банклар хизмат кўрсатиш бозори, ўзига хослилиги билан ажралиб туради. Шу жиҳатдан ҳар бир банк ўзи танлаган бозор секторидаги асосий мижозларнинг қарз маблағига бўлган талабини ҳисобга олиши керак.

Маълумки, кредит портфелининг таркиби банк капиталининг миқдорига ҳам боғлиқ бўлиб, у ўз навбатида ҳар бир қарз олувчига бериладиган кредитнинг энг юқори миқдорини аниқлаб беришга асос бўлиши мумкин. Республикада йирикроқ банклар одатда улгуржи кредиторлар бўлиб, ўзларининг кредит ресурсларининг асосий қисмини йирик корхоналар ва бошқа тадбиркор фирмаларга йўналтирадилар. Шу вақтнинг ўзида саноқли баъзи бир банклар жисмоний, ҳуқуқий шахсларга йирик бўлмаган кредит беришмоқда.

Ҳар қандай банк учун кредит сиёсатини батафсил таснифи катта аҳамиятга эга. Бунда кредитлаш бўйича ҳамма қилинадиган ишлар ва банк ходимларининг шу ишлар бўйича вазифалари ҳам кўрсатилади. Банкнинг кредит сиёсатига амал қилиши банкга шундай кредит портфелини ташкил қилишга ёрдам берадики, бунда банк ишидан кўзланган мақсадга эришишни осонлаштиради. Бу мақсадларга — банк фойдалилигини таъминлаш, рискни бошқариш устидан назорат, банк фаолияти доирасидаги қонунларга риоя қилиш кабилар киради.

Кредит сиёсатидан чекланишлар ҳужжатлаштирилиши, асосланиш ва мустасно тавсифига эга бўлиши керак. Шу билан бир вақтда кредит сиёсатини тавсифловчи низомлар етарли даражада маслашувчан бўлиши керак. Бу эса сиёсий,



иқтисодий ва ҳуқуқий шароитларнинг барча асосий ўзгаришларини ҳисобга олишни таъминлайди.

Республикада банк ишини замонавийлаштириш ва такомиллаштириш учун ҳар бир тижорат банки, жойларда уларнинг бўлимлари ўзининг аниқ кредит сиёсатларини ишлаб чиқишлари ва унинг амалга оширилишини ўз фаолиятининг асосий ва мажбурий вазифаси деб қарамоғи лозим.

Бизнинг фикримизча, тижорат банкларининг кредит сиёсати қўйидаги масалаларни ўзида ифода қилиши лозим:

- кредит сиёсатининг мақсади;
- кредит бўлими ходимлари ваколати;
- кредит қўмитаси ва унинг вазифалари;
- банк фаолиятининг асосий йўналишлари;
- кредит рискларини бошқариш бўлими ва унинг вазифалари;
- кредитнинг таъминланганлиги ва гаров;
- кредитлаш бўйича ҳужжатларга талаблар;
- ҳуқуқий бўлим вазифалари;
- кредит сиёсатини амалга ошириш;
- кредит портфели ва уни бошқариш;
- кредит мониторинги;
- кредитлаш жараёнини ташкил қилишнинг умумий меъёрлари;
- кредитнинг турлари;
- банк кредит портфели умумий суммасининг чекланганлиги;
- кредитларни тармоқлар бўйича диверсификациялаш;
- кредитлашда фоиз сиёсати;
- молиявий ахборот ва гаров;
- кредитларнинг сифатини баҳолаш ва заҳиралар ташкил қилиш.

Юқоридаги талабларни инобатга олган ҳолда ишлаб чиқилган кредит сиёсати кўпгина банклар томонидан амалиётда қўлланилмоқда. Албатта, ҳар бир банк ўз фаолиятининг хусусиятларини инобатга олган ҳолда биз таклиф қилган лойиҳани кенгайтириши ёки қисқартириши мумкин.

Хулоса қилиб айтганда, тижорат банклари томонидан аниқ кредит сиёсатининг иқтисодий моҳиятини тушуниш ва унинг ишлаб чиқилиши йил давомида улар фаолиятида юзага келиши мумкин бўлган рискларнинг имкониятини чеклаши мумкин.

Тижорат банкларининг барча турдаги фаолияти риск билан боғлиқ бўлганлиги учун “риск” категориясининг моҳиятини чуқур ўрганиш жуда муҳимдир.

### **1.3. Иқтисодиётнинг турли бўғинларида рисклар ва унда банк рискининг ўрни**

Самарали ташкил қилинган бозор иқтисодиётида маҳсулот ишлаб чиқариш кам харажат қилиш билан, унинг тақсимоти эса бозор талабига асосан амалга оширилади. Рақобат корхоналарнинг харажатларни иложи борича минимум даражагача камайтиришга, товарлар ишлаб чиқаришни стратегик режалаштиришга ва фақат бозор талабига мос келувчи товарлар ишлаб чиқаришга мажбур қилади.

Маълумки, фақат иқтисодий эркинлик, мулкчилик ҳуқуқи, рақобат ва бошқа бозор атрибутлари мавжуд бўлган ҳолда иқтисодиёт самарали бўлиши мумкин.

Бозорнинг энг муҳим атрибутларидан бири - бу иқтисодий эркинлик ҳисобланади. Бозор муносабатлари шароитида иқтисодий эркинлик асосида фаолият кўрсатиш макро - мезон ва микро

даражада турли хил рискларга боғлиқ бўлади. Агар Ўзбекистонда давлат тактикасини шартли равишда:

— давлат бошқаруви билан бозор механизмнинг самарали боғланиши бўйича;

— ички ижтимоий-сиёсий барқарорликни сақлаб қолган ҳолда рақобатбардош соҳаларни ривожлантириш, тадбиркорлик йўлини танлаш;

— аҳоли даромадларини адолатли тақсимлаш йўналишини бош йўналиш деб танлаш кабилар бўйича ўтказилишини инobatга оладиган бўлсак, шу очиқ мақсадли сиёсат моделида ҳам бир неча гуруҳ рисклар - ижтимоий - сиёсий, фискал - монетар ва иқтисодий рискларнинг бўлиши муқаррар.

Риск тадбиркорлик фаолиятининг энг асосий элементларидан бири ҳисобланиб, у кенг маънога эга бўлган кўп қиррали тушунча. Шунинг учун банк фаолиятининг самарадорлигига эришиш, унинг молиявий барқарорлигини таъминлаш учун иқтисодиётдаги мавжуд рисклар, уларнинг банк фаолиятига таъсир қилиш томонларини чуқур ўрганиб чиқиш зарур. Шу сабабли махсус адабиётларда, амалиётда мавжуд бўлган баъзи бир фикр ва мулоҳазаларни кўриб чиқиш мақсадга мувофиқдир. Риск инсоният фаолиятининг барча босқичларида мавжуд бўлган тарихий ва иқтисодий категория бўлиб, у кишилар фаолиятида ёки табиий ҳодисаларда мумкин бўлган йўқотишлар салмоғини билдирган, ҳамда тарихан жамият ривожланиши билан одамларнинг ҳалокатдан қўрқиш даражасига мослашиб турган.

Товар-пул муносабатларининг ривожланиши рискнинг иқтисодий категория сифатида юзага келишига ва субъектлар фаолиятида мустақкам ўрнашиб олишига имконият яратди. Шунинг учун ҳам рисклар бизни тунукун, ҳар ер ва ҳар жойда ўраб келмоқда. У бизнинг ҳаётимизда ҳар доим ҳам

қочиб бўлмайдиган ва ечиш лозим бўлган бир жараён бўлиб бирор бир натижани юзага келишига асос бўлади. Бундай натижа салбий ва ижобий бўлиши мумкин.

Рискнинг синоними сифатида биз ишончсизликни, имкониятсизликни, бир воқеа бўлиш-бўлмаслигини олдиндан айтиб бера олмаслик кабиларни мисол қилиб кўрсатишимиз ҳам мумкин.

Инсоният табиатан рискдан қочишга интилади. Агар биз рискни назорат қила олмасак, одатда, ундан қочишга ҳаракат қиламиз. Чунки, ҳар қандай ишончсизлик ўзига хос тарзда маълум даражадаги йўқотишларга олиб келиши мумкин.

Биз ҳаётимизда рискнинг мавжудлигини тан ола туриб, ҳар бир ҳаракатимизда рискнинг минимум даражага туширишга ҳаракат қиламиз. Шу билан бирга, кўпроқ турдаги рискка йўлиққаннимизда энг кам рисклигига ёки рискка тортилганимизда ҳам қандайдир фойда (даромад) олишимиз мумкин бўлса, рискнинг келиб чиқишига, бўлишига бир оз бўлса-да рози бўламиз. Энди биз рискнинг туб моҳиятини кўриб чиқадиган бўлсак, “риск” сўзи испанча-португалча сўздан олинган бўлиб “сув остидаги қоя” деган маънони билдиради. Шунинг учун ҳам риск хавф туғдириш эҳтимоли мавжудлигини ифода қилади. Таниқли луғатчи С. Н. Ожеговнинг рус тили луғатида “риск” бу “муваффақиятга интилиш, бахтли ҳодиса, умид” деган маънони англатади дейилса, машҳур Вебстера луғатида рискга “хавф, зарар ёки талофат кўриш эҳтимоли”, деб қаралган. В. Т. Севрук<sup>1</sup> “риск - бу зарар кўриш ёки манфаатни қўлдан чиқариш билан боғлиқ эҳтимоллар ўлчамидир”<sup>2</sup> деган таъриф беради.

---

<sup>1</sup> Севрук В. Т. Банковские риски. М., Дело, 1995, 3 б.

<sup>2</sup> Ольшанный А. И. “Банковская кредитование” М., РДЛ 1997.

Профессор В. М. Усоскин “Риск доимо ноаниқлик билан бирга келиб, охирги ўз навбатида олдиндан кўра билиш қийин ёки мумкин бўлмаган воқеалар билан боғлиқ бўлади”<sup>3</sup> деб изоҳлайди. Баъзи муаллифлар томонидан риск бу ноаниқлик деб таърифланади.

Е. С. Стоянова “Риск бу режалаштирилган вариантга нисбатан даромад ола олмаслик ёки зарар кўриш эҳтимолидир”<sup>4</sup> деб таъриф келтирса, бошқа бир гуруҳ муаллифлар<sup>5</sup> риск бу корхона ресурсларининг бир қисмини йўқотиш ёки даромад ола олмаслик, қўшимча харажатлар қилиш хавфидир, деб уқтиришади.

Юқорида келтирилган таърифларнинг барчасида риск қандайдир хавф-хатар ва зарарлар кўришдан иборат эканлиги тўғрисида фикр юритилди. Рискни таърифлаганда, уни зарар билан боғлиқ хавф-хатар, ноаниқлик дейиш риск тушунчасининг моҳиятини тўла ифодамайди.

Юқоридагиларга ўхшаган таърифларни маҳаллий иқтисодчиларимизнинг ишларида ҳам учратиш мумкин. Ундан ташқари, охирги йилларда чоп қилинаётган кўпгина муаллифларнинг ишларида “риск” сўзини ўзбекчага ағдаришга ҳаракат қилинаётир. Натижада ҳозирги кунда турли муаллифлар томонидан “риск” термини турлича ном билан талқин қилинмоқда.

Баъзи бир иқтисодчилар рискни «хавф-хатар» деб ифодалайдилар. Баъзи олимлар рискни «таваккалчилик» деб ифодаласалар, бошқалари

---

<sup>1</sup> Усоскин В. М. Современный коммерческий банк, М., ИПЦ “Вазар-Ферро” 1994, 26 б.

<sup>4</sup> Стоянова Е. С. Финансовый менеджмент, М: Перспектива, 1993, 121 б.

<sup>5</sup> Грабовый П. Г., Петрова С. Н., Полталцев С. И. и др. Риски в современном бизнесе. М: “Аланс”, 1994, 27 б.

рискга «хато», «иккиланиш», «ноаниқлик», «мавхумийлик» ва ҳоказолар деб таъриф бериш тўғрироқ деган хулоса қиладилар.<sup>1</sup>

Ҳар бир фаолиятни амалга оширишда иккиланиш ёки хавф-хатар бўлиши мумкин. Лекин уларни риск мазмунида ифода қилиб бўлмайди. Хавф-хатар деганда биз олдиндан бирон салбий натижа берувчи, ёки бирон бир салбийликка ёки зарар, талофатга олиб келувчи жараён мавжудлигини биламиз ва биз қўрқув, ҳадиксираш билан шу воқеликка ёндашамиз. Бизнинг фикримизча, хавф-хатар олдиндан мавжуд воқеликдир, яъни аскарият ҳолларда хавф-хатар бирламчи, риск иккиламчи. Одатда хавф-хатар мавжудлигини билиб туриб, уни ижобий ҳал қилишга қарор қилиш рискни юзага келтиради. Хавф-хатар аксарият ҳолларда салбий натижаларга олиб келади. Хавф-хатар бўйича ижобий натижага бизнинг фикримизча фақат риск қилиш орқалигина эришишимиз мумкин. Хавф-хатарни камайтириш ёки умуман йўқ қилиш бўйича риск қилинмаса, у доимо салбий натижага олиб келади ва унинг натижавий имконияти кенгроқ бўлиши мумкин. Масалан, ёнғин - бу хавф-хатар. Ёнғин ўчирилмаса, у катта зарар келтиради. Биз шу ёнғинни ўчира оламизми ёки йўқми? Агар ўчира олсак, қандай натижага эришамиз. Шуларни ҳисоб-китоб қилган ҳолда биз рискка борамиз. Бу ҳолни б-чизмада қуйидагича таърифлаш мумкин.

---

<sup>1</sup> Ўлмасов А., Шарифхўжаев М. Иқтисодиёт назарияси. Т. «Меҳнат», 1995 й., 387-бет. Ўлмасов А. Иқтисодиёт асослари. Т. Меҳнат. 1997 й., 165-бет. Абдуллаев Ё., Бобоқулов Т. Кредит: 100 саволга 100 жавоб. Т. 1996 й., 80-бет.

I- ҳол:	хавф-хатар	Риск қилинмаган ҳолда	салбий натижа
			мол-мулкни йўқотиш, даромадни йўқотиш, банкрот бўлиш ва ҳ. к.
II-ҳол:	хавф-хатар	Риск қилиш	ижобий натижа
			мол-мулк сақлаб қолинади, даромад сақлаб қолинади, қўпайтирилади ва ҳ. к.

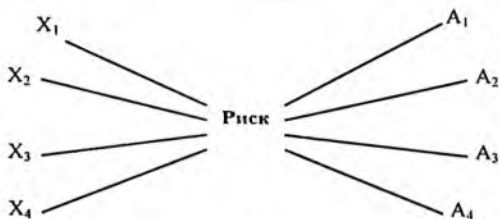

### 6-чизма. Хавф-хатар ва рискнинг боғлиқлиги

Ҳар бир хавфли ҳолат ( $X_1, \dots, X_n$ )да риск қилинади. Ва риск қилиш орқали бирор бир ижобий натижа ( $A_1, \dots, A_n$ )га эришиш мақсад қилиб қўйилади.

Риск нисбийликни ифодалайди. Мавжуд хавф-хатарларнинг барча ҳолларида ҳам риск қилинмаслиги мумкин. Риск қилиш доимо ижобий натижага эришиш билан боғлиқ. Ҳар бир субъект ижобий натижага эришиш мақсадида рискка боради. Шу аснода хавф-хатар даражасининг қанча юқори бўлиши риск қилиш имкониятининг шунчалик паст бўлишига олиб келади. Бундай ҳолларда одатда риск қилинмаслиги мумкин. Риск ва хавф хатарнинг алоҳида тушунчалар эканлигини ва бир-бирига боғлиқлик даражасини 7-чизмадагидек қуйидагича ифодалашимиз мумкин.

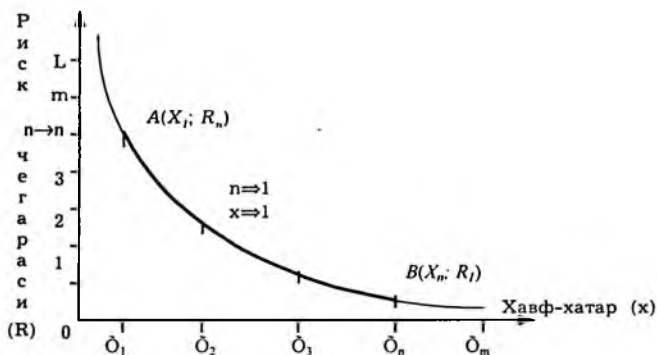

**7-чизма. Риск чегараси ва хавф-хатар даражаси ўртасидаги боғлилик**

Чизмадан кўриниб турибдики, риск чегараси ва хавф-хатар даражаси бир-бирига тескари пропорционал. Хавф-хатар мавжуд барча ҳолларда ҳам риск қилинавермайди. Хавф-хатар даражаси кам (паст) шароитда тўлиқ ишонч билан риск қилинади, чунки бу ҳолда бирор ижобий натижага эришиш мумкин. Чизмадаги мавжуд ҳолатни тенгламада қуйидагича ифодалаш мумкин.

$$\begin{aligned}
 n &\Rightarrow 1 \quad A(\cdot) \Rightarrow B(\cdot) \\
 0 < X < 1 &\text{оралиқда,} \\
 n < R < \infty &\text{яъни} \\
 X \Rightarrow 0 \quad R &\Rightarrow \infty
 \end{aligned}$$

$R = \frac{n}{x}$ , яъни бу тенглама риск даражаси (R) билан хавф-хатар (X) бир-биридан фарқ қилувчи ва бир-бирига тескари пропорционал бўлган алоҳида кўрсаткичлар эканлигини кўрсатади. Тенглама  $x=1$  бўлганда  $R=n$ , бўлишини ва чизмада  $A(x_i; R_n)$  нуқта, яъни хавф-хатарнинг  $x_i$ , бирлигида риск қилишдан



юқори фойда кўриш мумкинлигини кўрсатади.  $R=1$  га тенглашганда  $x=n$ , бўлади ва  $B(x_n; R_1)$  нуқта, яъни хавф-хатарнинг юқори бўлиши риск қилишга имконият қолдирмаслигини, аниқроғи риск қилиш имконини қолмаслиги, яна аниқроғи, риск қилиш ижобий натижа бермаслигини кўрсатади.

Юқоридагилардан хулоса қилиб айтганда, агар  $0 < x < n$  оралиқда тебранса риск ( $R$ ) даражаси  $n < R < +\infty$  оралиқда бўлишини кўриш мумкин. Аксинча,  $0 < R < 1$  оралиқда  $n < R < +\infty$  бўлади.  $n \Rightarrow 1$  яқинлашганда эса  $R \Rightarrow x$  бўлиб, бу омиллар тенглашиши ҳам мумкин. Шундан келиб чиқиб  $A(x_1; R_n)$  ва  $B(x_n; R_1)$  нуқталар яқинлашиб  $n=1$  бўлганида  $A$  ва  $B$  нуқталар бир нуқтага айланиши ва улар тенглашиши мумкин.

Чизманинг  $A(x_1; R_n)$  ва  $B(x_n; R_1)$  нуқталари оралиғини биз риск ва хавф-хатарнинг пассив чегараси деб номладик. Чунки 0 дан  $x_1$  гача бўлган оралиқдаги хавф-хатар олдини олиш бўйича қилинган риск ижобий натижа бериши мумкин.  $x_n$  ва ундан юқори бўлган ҳолда риск қилишга ҳожат йўқ, чунки у жуда катта зарар келтиради.

Демак, хавф-хатар даражаси юқори бўлган ҳолда риск қилишга ҳожат йўқ, чунки бу риск муваффақиятсиз тугайди. Хавф-хатар даражаси шунчалик юқорики, у рискни ҳам қамраб олади ва салбий оқибатга олиб келади.

Юқоридагилардан хулоса қилиб биз таъкидламоқчимизки, риск ва хавф-хатар бир хил тушунча эмас. Бу хулосамизнинг асоси бўлиб, қуйидагилар ҳисобланади (8-ва 9- чизма);

- биринчидан, хавф-хатар рискга нисбатан аскарият ҳолларда бирламчидир. (албатта, баъзи ҳолларда бирламчи хавф-хатардан кейин яна иккиламчи хавф-хатар ҳам юзага келиши мумкин.

Лекин бу кам ҳолларда ҳисобсиз - «кўр» рискларда учраши мумкин);

- иккинчидан, хавф-хатар даражаси паст бўлган ҳолларда риск қилинади;

- учинчидан, хавф-хатар ва риск бир-бирига тескари пропорционал бўлган жараёндир;

- тўртинчидан, хавф-хатар даражаси (кўлами) юқори бўлган ҳолда риск «0» бўлади.

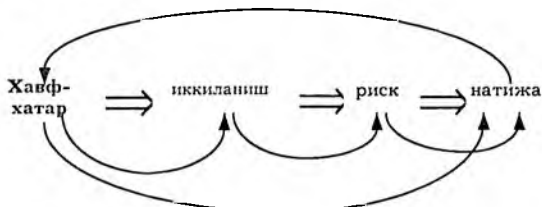

8-чизма. Хавф-хатарда риск қилинган ҳолат

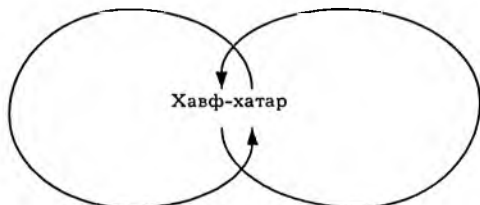

9-чизма. Риск қилинмаган ҳолатда хавф-хатар

Энди баъзи бир муаллифлар<sup>1</sup> томонидан келтириладиган «иккиланиш» ибораси тўғрисида фикр юритадиган бўлсак, бу бизнинг фикримизча, хавф-хатар ва риск ўртасидаги турувчи оралиқ боғловчи жараёндир. «Иккиланиш»нинг ўзи бу ҳали риск эмас. Иккиланиш икки натижа билан тугаши

<sup>1</sup> Бочарников В. П. и др. Прогнозные коммерческие расчеты и анализ рисков. Киев, 2000.

мумкин: биринчидан, қўйилаётган масалани ечиш ёки ҳал қилиш бўйича ҳаракатни давом эттириш, олдинга силжиш; иккинчидан, ҳаракатни, жараёни давом қилдиришни рад қилиш тўғрисида қарор қабул қилиш;

- иккиланиш манфий натижалик бўлса, яъни рискга боришга қарор қилинмаса, хавф-хатар - хавф-хатарлигича қолади ва унинг кўлами кенгайиб бораверади.

Хулоса қилиб, биз шуни таъкидламоқчимизки, риск бу хавф-хатар ва иккиланиш каби тушунчалардан фарқ қилиб унинг мақсади доимо ижобий натижага: даромад, фойда кўриш, бирор жараёни ижобий ҳал қилишга йўналтирилган бўлади. Албатта, бирор салбий натижани амалга ошириш учун ҳам риск қилиш мумкин-ку, дейишингиз мумкин. Бу ҳолни биз инкор қилмаймиз. Лекин шу ҳолнинг туб маъносини олиб қарайдиган бўлсангиз, риск қилган субъект учун шу салбий натижага эришиш мақсад ва унинг амалга ошиши эса муваффақият ҳисобланади. Шу тўғрисида биз риск хавф-хатар, иккиланиш, мавжумийликдан фарқли аксарият ҳолларда фақат ижобий натижага, муваффақиятга эришишга интилишни англатади деган фикрни билдирмоқчимиз.

Биз ўз фикримизни давом қилдириб рискнинг кўпчилик муаллифлар<sup>1</sup> томонидан бошқа келтирилган ноаниқлик тушунчасидан фарқ қилишини исботлаб беришга ҳаракат қилмоқчимиз. Албатта, рискга бориш эса, ноаниқликка мажбур этади. Ноаниқлик эса баъзи ҳолларда чуқур ҳисоб-китоб қилинмаган бўлса, салбий натижага олиб келиши мумкин. Риск билан ноаниқлик тушунчаси моҳияти жиҳатидан бир - биридан тубдан

---

<sup>1</sup> Бочарников В.П. и др. Прогнозные коммерческие расчеты и анализ рисков. Киев:2000, 13-14 б Гулд Уильям. Банковское дело: стратегическое руководство. М: АО. Консолтбанкир. 1998, 51 б. Порфиев И. Концепция риска, который никогда не равен нулю. Энергия. 1989, №8. 40 б.

фарқ қилади. Иқтисодий жараёнларда риск билан боғлиқ икки хил ҳолат юзага келиши мумкин. Биринчиси - бу ноаниқлик, ҳисоб-китоблар чуқур қилинмаган ҳолларда корхона ўз ресурсларининг бир қисмини йўқотиши, даромадларини тўла-тўқис ололмаслиги ёки қўшимча харажатларнинг вужудга келиш хавфи бўлса, иккинчиси эса бунинг тескариси, яъни маълум тадбиркорлик фаолиятини амалга ошириш натижасида кўзланган миқдорда фойда кўриш имкониятидир.

Бундан келиб чиқадики, риск маълум миқдорда ноаниқликни ўз ичига олса-да, унинг натижаси аниқ бўлиб, ундан аксарият ҳолларда ижобий натижа кутилади.

Иқтисодиётда ноаниқлик деганда, мўлжалланган лойиҳаларни, фаолиятни амалга ошириш шартлари ҳақида, ҳамда улар билан боғлиқ бўлган харажатлар ва олинган натижаларнинг ноаниқлиги тушунилади.

Ноаниқликнинг сабабларини учта асосий гуруҳга бўлиб кўрсатиш мумкин.

**Биринчи гуруҳ** - бу билмаслик, яъни бизни ўраб турган муҳит ҳақидаги билимларимизнинг камлиги ва тўлиқ эмаслиги. Дейлик, биз ўзимизнинг тадбиркорлик фаолиятимизнинг ижобий бўлишига тўла ишонамизми? Барча муаммоларни ҳал қилиш имконияти борлигига, яқин давр ичида фирма фаолиятининг пастга тушиб кетмаслигига ишончимиз комилми? Йўқ. Биз барча ҳолларда тасдиқловчи жавоб бера олмаёмиз. Чунки фирманинг фаолият режасига бир қанча ўзгаришлар, кутилмаган омиллар таъсир қилиши мумкин.

**Иккинчи гуруҳ** — бу тасодифийлик. Бунга биз бир хил шароитда турли хил бўлиб содир бўладиган воқеаларни киритамиз. Ҳар доим содир бўладиган воқеага ишончли воқеа дейилади ва унинг оқибати олдиндан маълум бўлиб, олдини олиш чораси кўзда

тутилган бўлиши мумкин, яъни риск "0" га тенглаштирилиши мумкин. Маълум фаолиятни амалга оширишда кутилмаганда юзага келувчи ҳолат тасодиф бўлиб, уни ишончли воқеага айлантириш риск қилишни талаб қилади. Масалан, ускуналарнинг ишдан чиқиши, товарга бўлган талабнинг ўзгариши, таъминлашнинг тўхтатилиши — буларнинг барчаси тасодифий сабабларга киради.

**Учинчи гуруҳ** — қаршилик, яъни бу гуруҳдаги ноаниқликлар фирманинг товарга бўлган талабнинг ўзгаришига, унинг сотилишига, ижарачилар билан буюртмачилар ўртасида келишмовчиликларнинг келиб чиқишига, мол етказиб берувчилар томонидан шартномаларни бекор қилишга, жамоадаги келишмовчиликларга олиб келиши мумкин.

Рискнинг иқтисодий жиҳатдан моҳиятини кўра туриб, биз рискнинг ноаниқликдан фарқ қилувчи категория эканлигини яна қуйидаги унинг хусусиятлари билан таъкидламоқчимиз. Бу икки тушунча бизнинг фикримизча ўзининг сон ва сифат жиҳати билан бир-биридан фарқ қилади. Сон жиҳатидан фарқи шундан иборатки, риск бу даромадни ёки олинмаган даромадни ўлчаш имкониятини кўрсатади. Ноаниқлик ўз-ўзидан мавҳумий тушунча бўлиб, уни ўлчаб бўлмайди, унинг натижаси ҳам ноаниқдир. Сифат жиҳатдан эса юқори рисклилик юқори даромадга олиб келса, бирон фаолият турида ноаниқликнинг даража жиҳатлари анча чуқур, ҳар томонлама юқори бўлса, бу у фаолиятнинг шунчалик салбий, кутилмаган натижага олиб келишига асос бўлади. Рискнинг яна бир хусусияти шундаки, риск хоҳлаган ишлаб чиқариш тизимида бўлади. Ноаниқлик ўтган давр бўйича маълумотлар бўлмаганлиги туфайли фаолият натижаси эҳтимолини субъектив аниқлаш мобайнида

юзага келади ва унинг оқибат натижаси бари бир ноаниқликка олиб келади (ноаниқ бўлади).

Жисмоний ёки ҳуқуқий шахслар ўз фаолиятини ижобий натижа билан туташини мўлжаллаб амалга оширадilar. Лекин шу ижобий натижани кўзлаш билан ишлаб чиқарувчилар, уларнинг фаолиятида юзага келиши мумкин бўлган «риск» даражасини ҳам инобатта олишлари зарур. Чунки риск баъзи ҳолларда салбий натижаларга олиб келиш эҳтимолини ҳам ифодалайди ва у ишлаб чиқарувчи режалаштираётган натижа — фойда олиш билан ёнма-ён туради. Масалан, банк фаолиятида риск банк фойдасининг камайиши, унинг ресурс базасининг қисқариши, берилган кредитлар бўйича тўланмаган қарзларнинг кўпайиши, фоизларнинг тўланмаслиги ва бошқаларда ўз аксини топиши мумкин. Иккинчи томондан, бир вақтнинг ўзида риск даражасининг кам бўлиши, юқори фойда олиш даражасининг юқори ёки паст бўлиши эҳтимолини ҳам кўрсатиши мумкин. Шу жиҳатдан, бир томондан, ҳар бир хўжалик субъекти рискнинг таъсирчанлик даражасини камайтиришга ҳаракат қилади, иккинчидан, риск даражаси ва даромадлиликнинг оптимал нисбатини аниқлаш зарур бўлади. Шундан келиб чиққан ҳолда, риск — бу иқтисодий категориядир. Иқтисодий категория сифатида у бирон ҳодисанинг, воқеликнинг амалга ошиши ёки ошмаслигини ифода қилади. Рискнинг бўлиши уч хил натижани бериши мумкин: салбий ҳол (зарар), ўзгаришсиз (нолик), ижобий (фойда) бўлиши мумкин.

Энди биз иқтисодиётнинг табақалашган даражасида рискларни қисқача таърифлаб ўтсак.

Иқтисодиётнинг табақалашган рискларни таснифлаш ва уларнинг шаклланиши бўйича ягона тамойилларини танлаш мақсадида рискларнинг уч асосий синфини ажратиш кўрсатамиз иқтисодий ( $R_i$ ), ижтимоий-сиёсий ( $R_j$ ) ва фискал-монетар ( $R_k$ ) рисклар бўлиб,  $R_i$ ,  $R_j$ ,  $R_k$  рискларининг бир-бири билан боғлиқлиги, 10-чизмада келтирилди.

Иқтисодий риск ( $R_i$ ) деганда умуман йирик тизим ва унинг таркиби ривожланишида, шу жумладан, агар бундай тизимнинг умумиқтисодий мувозанатини ва унинг ялпи ички маҳсулоти (ЯИМ)нинг ўсиш суръатини жаҳон бозорида рақобатбардош маҳсулотни чиқариш орқали ўрнатиш мақсади қўйилган бўлса, у ҳолда ишлаб чиқариш шакллари оқилона уйғунлашувини танлашда юзага келадиган рисклар мажмуи, давлатнинг антициклик усуллар ва бошқалардан фойдаланиб самарали чора-тадбирлар ўтказишини тақозо қилади.



- $R_i$  - иқтисодий риск
- $R_j$  - ижтимоий-сиёсий риск
- $R_k$  - фискал-монетар риск

### 10-чизма. Хўжалик субъектлари фаолиятига таъсир қилувчи рисклар

Ижтимоий-сиёсий риск деганда умуман йирик тизим ва унинг таркиби ривожланишида, шу жумладан, давлатнинг нархни шакллантириш сиёсатига, шунингдек мулк ва интеллектуал бойлик жамғармаларининг манбаларини:

- аҳолининг барча гуруҳини умумий тавсифдаги рисклардан ижтимоий ҳимояни таъминлашга;
- даромадларнинг адолатли тақсимланишига;

— ишсизликни қисқартиришга;

— таклиф ёки талабнинг жисмоний ҳажмларини нарх ва бошқалар орқали тартибга солишга сафарбар этиш ва жамлаш бўйича масалаларни ечишга аралашувида юзага келадиган рисклар мажмуи тушунилади.

Фискал-монетар риск давлат ўтказётган молиявий ва бюджет сиёсати ёрдамида, нархлар даражасини барқарорлаштириш ва оптимал солиқ меъёрларини, пул массасининг таъминоти ва конъюктурасини тартибга солиш бўйича Марказий банкнинг самарали аралашуви ва бошқалар орқали йирик, мураккаб тизимлар барқарорлиги ва иқтисодий ўсишини таъминлаш бўйича масалаларни ечишда юзага келадиган рисклар мажмусдан иборат.

Бу гуруҳлар бўйича рискларнинг мажмуи маълум тизим ва унинг таркибининг жорий ва келажакдаги иқтисодий, ижтимоий-сиёсий ва фискал-монетар шартларининг мамлакат, алоҳида тармоқ ва фирмалар ўзига олган мажбуриятлар бўйича жавоб бериш қобилиятига таъсир этиши мумкин бўлган даражада ўзгаришини кўрсатувчи алоҳида олинган мамлакат рискига киради.

Рискларни бошқариш назариясининг умумий моделини қуриш ва рискларнинг мамлакат иқтисодиётининг иерархик даражасида таъсир кучини аниқлаш учун рискларни уларнинг умумийлик даражасига қараб иқтисодиётнинг табақолашган даражасида таснифлаш керак. Тасниф даражасини аниқлаб берувчилар жадвалини ишлаб чиқиш келгусидаги ҳисоб-китоблар натижалари ишончлилигининг дастлабки шарт-шароити ҳисобланади. Таҳлил қилинаётган рисклар умумийлигини «синф», «кичик синф», «гуруҳ», «кичик гуруҳ», «тур», «тип» даражалари бўйича таҳлил қилиш рисклар ва даромадларни бошқариш



тизимининг ишончлилигини оширишга қўшимча имкон беради.

2-жадвал гуруҳлашга асос қилиб олинган белги — мақсаднинг функционаллиги, вазифаларнинг умумийлиги, операциялар ўхшашлигининг даражаси ва бошқа омилларга қараб рискларни иқтисодийнинг табақалар макро, мезо ва микро даражада таснифлаш кўрсатилган. Ундан ташқари рискларинг намоён бўлиш босқичи ва олдиндан айтиб бериш белгиси бўйича қўшимча таснифлаш ҳам зарур. Улар ташқи рисклар: олдиндан айтиб бўлмайдиган, олдиндан айтиб бўладиган, корxonанинг ички рисклари — фирманинг хўжалик фаолияти ва унинг инвестиция лойиҳасини амалга ошириш эҳтимоли билан боғлиқ бўлган рискларга бўлинади. Рискларни баҳолашга бундай ёндашув кўрилатган тизим (лойиҳа)нинг энг охириги мумкин бўлган барқарорлигини таъминлашга, рискларни бошқара олишнинг берилган даражасида максимал даромад олишга имкон беради.

Рискларни макро, мезо ва микро даражада тўлиқ кўриб чиқадиган бўлсак, улар қуйидагича таснифланади:

**А.** Макродаражада иқтисодий риск ташқи ва ички, олдиндан айтиб бўладиган ва айтиб бўлмайдиган, мезодаражада — саноат, аграр ва хизмат кўрсатиш соҳаси рискларига бўлинади. Микродаражада саноат rischi, фирманинг хўжалик фаолияти rischi — тадбиркорлик ва инвестиция rischi ва бошқаларга бўлинади.

Мамлакат миқёсида макродаражада иқтисодий рискларни аниқлаш жуда муҳим бўлиб, бошқа мамлакатлар билан иқтисодий алоқалар ўрнатиш, четдан инвестициялар, кредитлар ва бошқа молиявий қўйилмалар жалб қилишда катта аҳамиятга эгадир.

Ҳар бир мамлакатнинг ривожланиш мавқеи билан боғлиқ бўлган иқтисодий рисклар, халқаро банк амалиётида пул оқими, кредит ва ҳисоб операциялари соҳасида бўлган рисклар билан бевосита боғлиқ. Бу рискларнинг бўлиши ва уларнинг даражаси эса импортчи ёки экспорт давлатга ёки контрагент мамлакатлардаги сиёсий-иқтисодий барқарорликка боғлиқ. Ҳар бир мамлакатда иқтисодий ёки сиёсий барқарорликка асосланиб, шу мамлакатдаги иқтисодий риск даражасини баҳолай олиш чет эл капитали иштирокида ташкил топган қўшма банклар ва бош лицензияга эга бўлган банк ташкилотлари учун долзарбдир. Банк амалиётида унинг раҳбарияти чет эл контрагентларининг молиявий барқарорлигига нотўғри баҳо бериш натижада анча хатоларга йўл қўйишлари мумкин. Шунинг учун бирор давлат билан узвий иқтисодий алоқани ўрнатишда, айниқса кредит ва ҳисоб-китоблар билан боғлиқ муносабатларни олиб боришда, ундаги иқтисодий-сиёсий барқарорликни таҳлил қилиб риск даражасини аниқлаш лозим. Жаҳон амалиётида шу мақсадда тавсия этиладиган йўллардан бири бу мамлакат иқтисодий рисклари ҳажмини таҳлил қилувчи БЕРИ индексдан фойдаланилади. Унинг ёрдами билан олдиндан мамлакат иқтисодий рискларининг ҳажми белгиланади.

Мамлакат иқтисодий рискинни башорат қилиш давлат қурилмасининг таркиби ва сифат даражаларини таҳлил қилишга, шунингдек амалий маълумотлар ва нисбатларни ўрганишга асосланган миқдор кўрсаткичларига таяниши керак.

Таҳлилнинг икки тури (сифат ва миқдор)нинг уйғунлашуви аниқ ва раvon бўлиши барча жадваллар ва таққосланган маълумотлар таҳлилни енгил қилиш ва унинг самарадорлигини ошириш учун қисқартмаларни

очиb берилишини ўз ичига олиши керак.

Шу асосий тамойллар мамлакат рискин аниқлашда таҳлил қилинаётган статистик ва аналитик йўналишларнинг икки поғонли тизимининг ташкил қилишга олиб келди. Биринчи поғонада ўлкадаги ҳолат тўғрисидаги ҳисобот ташкил қилинади (қисқача иқтисодий аҳвол таърифи). Энг аввало таҳлилнинг муҳим бўлими келтирилади, яъни мамлакат иқтисодий рискиннинг даражаси ҳақида хулоса, яъни мамлакатнинг иқтисодиёти билан боғлиқ бўлган асосий маълумотлар ва асосий хулосалар таҳлил қилинади.

Таҳлилнинг иккинчи поғонасида аниқ иқтисодий-сиёсий вазият таҳлил қилинади, маркетинг тадқиқининг натижалари кўриб чиқилади ва омиллар рисқи чизмаси бўйича давлатнинг иқтисодий рисқи даражаси аниқланади.

Макродаражада мамлакат иқтисодий рисқини баҳолашда асосий кўрсаткичлар сифатида қуйидагилар таҳлил қилиниши мумкин:

- иқтисодиётнинг самарадорлиги (бунда ялпи миллий маҳсулотнинг ўртача йиллик ўсиши ҳисобланади)
- сиёсий риск даражаси
- жаҳон банки маълумотларига асосан олинган кредитлар миқдори, улар бўйича қарздорлик даражаси, кредитни қайтиб тўлаш жараёнининг амалга оширилиш сифати, экспорт ҳажми, ташқи қарзлар, ташқи савдо обороти ва бошқалар.
- банк кредитларини олиш имконияти
- қисқа муддатли кредитлаш имконияти
- узоқ муддатли кредитлаш имконияти
- форс-мжор ҳолатларининг юзага келиши
- мамлакатнинг кредитга лаёқатлилиқ даражаси
- ташқи қарзлар бўйича тўланмаган мажбуриятлар.

## РИСКЛАР ТАСНИФИ

Иқтисодий ёки бошқариш даражаси	Бошқариш соҳаси	Рисклар номи	Тасниф белгилари	
I. Макродаража	Иқтисодий ёки умумий тартибга солиш, ички рақобат қонунари ва бошқалар. Сийёсий барқарорлик, давлатнинг ётақчи роли ва бошқалар. Давлатнинг бюджет ёки молиявий сийёсати.	Иқтисодий	Синф	
		Ижтимоий-сийёсий Фискал-монетар		
II. Мезодаража	Мулкчиликнинг корпоратив шакллари, тула хужалик мустақиллиги, фирмаларнинг тармоққа кириш ва ундан чиқиш ҳуқуқи ва бошқалар	Сапоат Аграр Хизмат кўрсатиш соҳаси	Кичик синф	
III. Микродаража	Намён бўлиш бошқичи бўйича-субъектларнинг хужалик фаолияти рисқи ва лойиҳа рисқи. Функционал мақсади - молиявий ва тижорат операцияларини бошқариш. Функционал мақсади - аниқ лойиҳа турларига боғлаш.	I.Тадбиркорлик	Гуруҳ	
		II. Инвестицион		
		Хужалик субъектининг хужалик фаолияти	Тадбиркорлик рисқи учун: 1. Молиявий 2. Тижорат	Кичик гуруҳ
			Молиявий банк рисқи учун: 1.1 Валюта 1.2 Кредит 1.3 Фоиз 1.4 Бозор (портфель) 2.1 Маркетинг 2.2 Ишбилармонлик	Тур
	Валюта рисқи Кредит рисқи	Тип		

Рискнинг асосий турлари бир-бири билан боғлиқдир ва амалиётда уларни ажратиш кўпинча мурқабдир. Ўз навбатида сиёсий риск ҳам, иқтисодий риск ҳам ички ва ташқи бўлиши мумкин.

Иқтисодиётнинг мезо ва микродаражаларида рискларнинг турлари ва таъсирчанлик даражаси турлича бўлиши мумкин. Бу ўз навбатида рисклар таъсир этувчи омилларга боғлиқ бўлади.

Хўжалик субъектлари фаолиятида мавжуд рискларга таъсир этувчи барча омилларни шартли равишда икки гуруҳга: объектив ва субъектив ёки бошқарилмайдиган ва бошқариладиган омилларга бўлиш мумкин.

Биринчи гуруҳга корхона фирмага бевосита боғлиқ бўлмаган омиллар (инфляция, рақобат, иқтисодиётдаги иқтисодий инқирозлар, об-ҳаво шароитлари) киради.

Иккинчи гуруҳ омилларга муайян корхона ёки фирманинг фаолияти ва тавсифига бевосита боғлиқ бўлган омиллар (ишлаб чиқариш — техникавий имконияти, ишлаб чиқариш ва меҳнатни ташкил этиш, техника хавфсизлиги даражаси ва ҳ. к.), шунингдек фирманинг хўжалик-молиявий фаолиятида жуда муҳим ҳисобланган контрагент фирмалар (мол етказиб берувчилар, субпудратчилар, лойиҳалаштирувчилар) ва рақобатчи фирмаларни тавсифловчи омиллар киради.

Иқтисодиётнинг мезодаражадаги рискларининг салмоқли тури саноат rischi маълум тармоқнинг ичида ҳам, бошқа тармоқларга нисбатан ҳам алоҳида олинган тармоқ иқтисодий аҳволнинг ўзгариши, унинг ривожланиши ва амал қилишининг ўзига хослиги билан боғлиқ.

Хўжалик тармоғига нисбатан солиқ меъёрларидаги, тармоқ йўриқномалари, кредит олиш шартлари ва бошқалардаги ўзгаришлар риск манбаи

бўлиб ҳисобланади. Саноат рискени баҳолашда куйидагиларни эътиборга олиш керак:

— алоҳида олинган тармоқнинг бир-бирига боғлиқ тармоқлар билан ўзаро алоқада маълум вақт мобайнидаги фаолияти (тармоқнинг ҳаётий даври);

— бир-бирига боғлиқ тармоқлар фаолияти мамлакат иқтисодиётига нисбатан қанчали барқарор бўлиши;

— корхона ёки фирмаларнинг ўз капитал кўйилмаларини бошқа тармоқларга ўтказиш имконияти;

— фирмаларнинг бажараётган иш ҳажми, ишлайдиганлар сони, тармоқ ичидаги уларнинг хўжалик фаолияти молиявий натижалари бўйича қай даражада тасниф қилинганлиги ва ҳ.к.

Саноат рискени баҳолашнинг турли ёндашувлари мавжуд бўлиб, кўп қўлланиладиган тури бета-таҳлил ёки омил-таҳлилдир. Бета-таҳлил ( $\beta$ ) ёндашувининг саноат рискига нисбатан асосий моҳияти шундаки, тармоқ фаолиятининг асосий кўрсаткичлари бутун иқтисодиёт фаолиятининг натижаларига нисбатан олинади.  $\beta=1$  да тармоқнинг ҳолати меъёрида,  $\beta<1$  - барқарор ҳолат ва  $\beta>1$  - тармоқдаги сезиларли ўзгариш ва тебранишлар борлигини билдиради.

Саноат рискенинг омил-таҳлил икки омилдан фойдаланишни кўзда тутлади:

— тармоқнинг маълум вақт мобайнидаги фаолият босқичлари;

— тармоқ ичидаги рақобат муҳити.

Саноат тармоғида ҳаётий давр бир неча босқичларга эга: бошланғич босқич (риск ва рақобатнинг юқори даражаси, ишлаб чиқарилган маҳсулот сотилиш ҳажмининг ошиши ва фойданинг кўпайиши); кенгайтириш босқичи (инвестицияларнинг

келиб тушиши ва нархлар барқарорлиги); барқарорлик босқичи; сўниш босқичи ҳисобланади.

Тармоқ ичидаги рақобат муҳити бошқа тармоқ фирмаларига нисбатан таҳлил қилинаётган тармоқ фирмаларининг молиявий барқарорлигини аниқлаш учун ишлатилади ва саноат rischi кўрсаткичи сифатида қаралиши мумкин.

Бунда қуйидаги маълумотлар ишлатилади: нарх ва нархсиз рақобат даражаси, харидор ва мол етказиб берувчиларнинг бозор имкони, инсон, молиявий ва ишлаб чиқариш маблағларининг мавжудлиги, корхоналарнинг бир жойга жамланиш даражаси ва бошқалар.

**Б.** Ижтимоий-сиёсий сиёсий рискларга аввало ҳуқуқий омиллар киради. Давлат савдо ва валюта орқали иқтисодиётни тартибга солишни амалга оширади, валюта чекловлари ва валюта интервенциялари, квоталаш, лицензия бериш, божхона божлари, субсидиялар ва бошқалардан фойдаланади. Бунда барча воситалар ўзаро узвий боғлиқ.

Ижтимоий сиёсатдаги ўзгаришлар иш билан бандлик, даромадлар даражаси, миллий маҳсулот ишлаб чиқариш ҳажми, импорт ва экспорт миқдорларига таъсир қилади.

Рисклар ва уларнинг ижтимоий ва иқтисодий сиёсатнинг барча воситаларига таъсир даражаси ўртасидаги ўзаро боғлиқликни ўрнатиш муҳим. Чунки ҳар бир ҳаракат риск билан боғлиқ бўлади ва демак, рисклар бир-биридан алоҳида амал қилолмайдилар.

**В.** Фискал-монетар риск ҳам объектив ва субъектив омиллар таъсирида бўлиб, у давлатнинг фискал-монетар сиёсатини ўтказишда намоён бўлади.

Давлатнинг фискал ва монетар сиёсати иқтисодий макроиқтисодий барқарорлаштиришга эришишнинг муҳим воситаси ҳисобланади. Фискал - монетар рисклар давлатнинг даромадлар ва харажатлар соҳасидаги антициклик чора-тадбирлар ёрдамида тармоқ ва фирмаларнинг иш билан фаоллик соҳасини аниқлашни талаб қилади. Фискал рискларнинг таркибий қисми бўлиб, молиявий - бюджет сиёсати ҳисобланади.

Фискал рисклар иқтисодийнинг беқарорлигига олиб келувчи қуйидаги омиллардан иборат — ўта юқори солиқлар, нотўғри сиёсат — капитал қўйилмалар билан боғлиқ (даромад самараси ва унумдорлик самараси), давлат бюджети харажат қисмининг гипертрофик миқдори, конъюнктура соҳасидаги ортиқча ёки етарли бўлмаган тартибга солиш (дозалаш муаммоси) ёхуд кеч ёки барвақт давлат аралашуви (вақт танлаш муаммоси). Бундай вазиятларда антициклик чора-тадбирлар тескари самара бериши ҳам мумкин.

Фискал-монетар рисклар пул муомаласини ички ва ташқи бозорларда самарали таъминлаш, пул массаси ҳажмини тартибга солиш билан боғлиқ. Ички ва ташқи бозорлардаги турли инфляция суръатларида давлат миллий валютанинг бозордаги харид қобилиятини сақлаш учун унга нисбатан ревальвация (қадрини ошириш) ёки девальвация (қадрсизланиш)ни амалга оширади. Фискал-монетар риск пул массаси ҳажмини тартибга солишда ҳам мавжуд бўлади. Бунда давлат нархлар, инвестиция жараёнлари, аҳоли истеъмоли, миллий ишлаб чиқариш ҳажми ва иқтисодий ўсиш суръатларига таъсир қилиши мумкин.

Маълумки, иш ҳақи ва нархлар динамикаси устидан ҳар томонлама давлат назорати (нарх ва иш ҳақини муқимлаштириш) бўлмаганда ёки улар эркин



қўйиб юборилганда инфляция ва гиперинфляция юзага келади. Фискал-монетар рискларни ҳисобга олиш механизмисиз инфляцияга самарали таъсир кўрсатиш мумкин эмас.

Юқорида таъкидлаганимиздек иқтисодийнинг табақалик даражасидаги рискларнинг асосий қисми банклар фаолиятига ўз таъсирини кўрсатади.

Бу рисклар банкнинг тури ва хусусиятига, унинг фаолияти, характериға ҳамда унинг мижозлари таркибига боғлиқ бўлади.

Ихтисослашган, тармоқлашган ва универсал тижорат банкларининг ҳар бирида рискнинг ҳамма турлари мавжуд бўлади, лекин уларнинг пайдо бўлиш эҳтимоли ва хусусияти банк муассасасининг туриға боғлиқдир.

Халқаро банк амалиётида универсал тижорат банкларининг фаолияти турлича бўлиб, улар иқтисодий билан боғлиқ ҳамма хизмат турлари билан шуғулланадилар. Бундан ташқари охириги пайтларда универсал тижорат банклари ҳар хил қимматли қоғоз турлари билан операциялар, лизинг, факторинг, клиринг ва ноанъанавий операцияларни тобора кенгроқ амалға оширмоқдалар.

Ихтисослаштирилган тижорат банклари асосан ўз фаолиятларини аниқ бир соҳаға хизмат кўрсатишға, яъни аниқ бир объектға йўналтирилган фаолиятға қаратган бўлади. Шу жиҳатдан иқтисодийнинг шу соҳасида мавжуд рисклар ихтисослашган банклар фаолиятиға таъсир қилиши мумкин. Мисол учун, фаолияти бўйича инновацион, инвестициявий, ссуда жамғарма, ипотека, депозит, клиринг, маълум бир мижозлар туриға хизмат кўрсатишға ихтисослашган, тармоқ бўйича (қишлоқ хўжалиги, саноат, қурилиш ва бошқалар) ёки функционал белгиси бўйича (биржа, суғурта, траст, кооператив, коммунал), фаолият олиб борувчи бундай банклар кенг қамровли

фаолият кўрсатиб турли хил иқтисодий рискларга дучор бўлишлари мумкин.

Ундан ташқари халқаро банк амалиёти шуни кўрсатадики, ихтисослаштирилган тижорат банкларининг фаолияти иқтисодиётнинг ривожланишига, бозорга йўналтирилган бўлиб, улар ҳудудий, ҳудудлараро ва трансмиллий бўлиши ва ҳудудлар, минтақаларда юзага келувчи объектив ва субъектив рисклар улар фаолиятига таъсир қилиши мумкин.

Ички рискларнинг ҳар хил турлари ва даражалари билан тижорат банкларининг тўқнашиши асосан улар фаолиятининг хусусиятига боғлиқ бўлади.

Ихтисослаштирилган тижорат банкларида, масалан, инновация банкларида янги технологияни кредитлаш билан боғлиқ бўлган рисклар мавжуд ўтказилган статистик таҳлил жавобларига асосан, асосий риск сифатида янги технологияни ишлаб чиқаришга, унинг потенциал самарадорлигини олдиндан аниқлаш соҳасидаги рисклардан иборат бўлади.

— янги технологияни ишлаб чиқаришга жорий қилиш билан боғлиқ бўлган харажатлар миқдорининг уларнинг бозор нархларининг чинакам миқдори билан мос келмаслиги соҳасида;

— харидорлар томонидан сотиб олинган маҳсулот учун кетган харажатларни қоплаш бўйича потенциал имконият ва маблағлар миқдорининг етарли эмаслиги;

— талаб ошиши натижасида мол етказувчи ва воситачилар сонининг ошиши ва аниқ бозор учун улар сонининг кўп бўлиши ва бошқа ҳолларда уларнинг намоён бўлиши билан боғлиқ рискларнинг паст ёки юқори бўлиши банк кредити ва хизматлари нархининг ошишига олиб келиши мумкин.

Бозор муносабатлари туфайли юзага келувчи рисклар ва уларда банк рискларининг ўрнини кўриш учун давлат иштирокидаги очиқ миллий иқтисодиётнинг иқтисодий циклининг моделини келтиришимиз зарур (11-чизма).

Иқтисодиётнинг ишлаб чиқариш ва истеъмол жараёнларининг субъектлари ҳисобланган корхоналар, хорижий инвесторлар, давлат, яқка хўжаликлар ва улар билан боғлиқ ашёвий (товар) ва монетар (пул) оқими тебратади. Келтирилган моделдан кўриниб турибдики, хўжалик оборотининг ғилдираги бу - пул маблағлари бўлиб, улар банклар ва бошқа молиявий муассасалар орқали оқиб ўтади. Шунинг учун иқтисодиётнинг қайсидир бир соҳаси ёки каналида мавжуд рисклар банклар фаолиятига ҳам таъсир кўрсатиши мумкин.

Иқтисодиётда нафақат пул оқимида, балки барча жараёнларда рискнинг юзага келиши, уни юзага келтирувчи манбаларга боғлиқ бўлади. Хулоса қилиб айтганда риск бу фаолият кўрсатувчи субъектлар амалиётида юзага келиб иқтисодий категория сифатида ижтимоий-иқтисодий жараёнларда аниқ ва ечими бўлмаган ҳолатнинг сон ва сифат жиҳатдан боғлиқ бўлган воқеликни англатади. Иқтисодий рискнинг муҳим турларидан бири банк rischi тўғрисида кейинги параграфда биз кенгрок тўхталамиз.

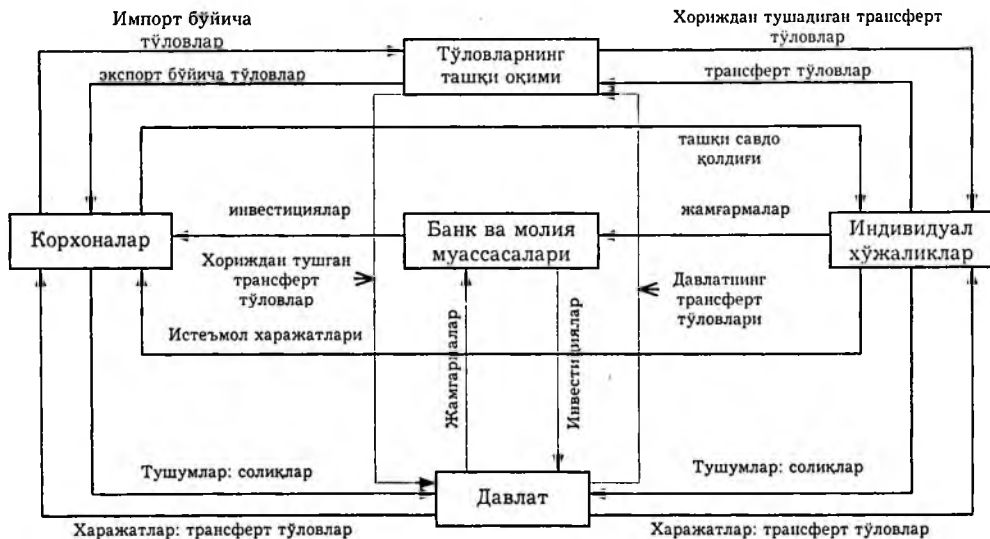

**11-чизма.** Давлат иштирокидаги очиқ миллий иқтисодиётнинг иқтисодий циклининг модели

## II БОБ. БАНК РИСКЛАРИ, УЛАРНИНГ ТУРЛАРИ ВА ҲИСОБЛАШ УСУЛЛАРИ

### 2.1. Банк рисклари ва уларни таснифлаш

Ҳозирги пайтда Ўзбекистонда ижтимоий йўналтирилган бозор иқтисодиётини шакллантириш жараёни тижорат банкларининг барқарор фаолият юритувчи тизимини яратишни кўзда тутди. Чунки тижорат банклари бозор инфратузилмасининг муҳим таркибий қисмларидан бири ҳисобланади. Уларнинг барқарорлиги давлат аҳамиятига эгадир.

Марказлашган иқтисодиёт шароитида барча ҳўжалик субъектлари қатъий йўриқномалар, буйруқлар, меъёрий ҳужжатлар бўйича фаолият олиб борганлиги учун риск ва унинг даражасини ўйлашга тўғри келмасди. Олдиндан қанча фойда олиш ёки зарар кўриш мумкинлиги аниқ бўлар эди. Кўрилган зарар одатда, корхонанинг юқори ташкилоти ёки вазирлик томонидан, баъзи ҳолларда турли хил йўқотишлар билан бирга бюджет маблағлари ҳисобидан қопланарди.

Бозор иқтисодиёти шароитида фаолият кўрсатиш корхоналардан фаолиятнинг юқорида келтирилган тамойилларини ўзгартиришни талаб қилади. Энди ҳар бир бозор муносабатлари субъектининг фаолияти қонун доирасида ўз меъёрларига эга бўлди. Нобарқарор, тез ўзгариб турувчи бозор муносабатлари шароитида банклар ўз миқозлари, рақобатчилари томонидан бўладиган ҳаракатлар ва қонун ҳужжатлари ўзгариши билан боғлиқ турли хил натижалар ва уларнинг банк фаолиятига таъсирини инобатта олиб бориши лозим. Чунки бундай ўзгарувчан ҳолатлар банк фаолияти

давомида юқори риск қилишга олиб келади. Замонавий банк тизимини рисксиз тассавур қилиб бўлмайди. Банкнинг рисксиз операцияси йўқ, унинг барча операциялари риск билан боғлиқ бўлиб, уларнинг даражаси операция турига қараб ҳар хил бўлиши мумкин. Бинобарин, банк амалиётида рискни умуман йўқ қилиш мумкин эмаслиги боис, уни олдиндан кўра билиш, уни камайтириш чораларини кўриш лозим. Биз олдинги бобда иқтисодиётда рискнинг мавжудлиги ва салмоғини кўрган бўлсак, бу параграфда иқтисодий рискнинг муҳим бир тури – банк rischi, унинг иқтисодий моҳияти, турлари тўғрисида фикр юритмоқчимиз.

Ҳар қандай иқтисодий фаолият фойда олишга қаратилганидек тижорат банклари фаолиятида кўзланган натижа – бу биринчи навбатда фойда олишдир. У риск билан боғлиқ бўлади. Шу туфайли тижорат банклари олдида турган биринчи масала – бу риск ва фойдалилик ўртасидаги оптимал даражага эришишдир.

Ўзбекистонда бозор муносабатлари тамойилларининг амал қилиши тижорат банкларидан ўз фаолиятлари билан боғлиқ рискларни бошқа хўжалик субъектларига нисбатан кўпроқ ўрганишларини талаб этади. Чунки тижорат банклари ўз фаолияти билан бир томондан, ўз акциядорлари олдида жавобгар бўлсалар, иккинчи томондан, ўз маблағларини ишониб топширган ва банк хизматларидан фойдаланаётган миждозлар олдида мажбуриятга эгадирлар.

Ривожланган мамлакатлар банкларига нисбатан МДХ давлатлари ва шу жумладан республикамиз банклари фаолияти янада кўпроқ рискка эга бўлмоқда. Бунинг асосий сабаби режали иқтисодиёт давридаги банк фаолиятини бугунги давр талабига жавоб берадиган ҳолда қайта ташкил этишлари ва янги турдаги банк операцияларини амалга оширишида етарли тажрибанинг йўқлиги улар фаолиятидаги риск даражасининг янада ошишига сабаб бўлиши мумкин.

Шу туфайли банк rischi, унинг моҳияти, унинг турлари келиб чиқиш сабабларини чуқур ўрганиш амалиёт учун ҳам муҳим аҳамият касб қилиши мумкин (12-чизма).

Банк riskлари тўғрисида иқтисодчи олимларнинг фикрлари хилма-хил бўлиб, улар бу тушунчанинг моҳиятини турлича талқин қилаётирлар. Бунинг сабаби шундаки, риск кенг маъноли, фаолиятнинг, жараёнларнинг турли босқичларида учраб турувчи кўп қиррали тушунчадир. Банкнинг молиявий барқарорлиги riskта боғлиқ бўлгани учун унинг моҳиятини чуқур ўрганиш талаб қилинади. «Risk»нинг иқтисодий моҳияти тўғрисида махсус адабиётларда, амалиётда мавжуд бўлган баъзи бир фикр ва мулоҳазаларни биз тадқиқотимизнинг биринчи бобида кўриб ўтган эдик. Бу параграфимизда биз олдинги бобда келтирилган фикримизни давом қилдирган ҳолда «банк riskи»нинг моҳиятини кўриб чиқишни ўз олдимизга мақсад қилиб қўйдик. Банк riskининг моҳияти кўпгина маҳаллий иқтисодчилар томонидан банк таваккалчилиги, кредит хавф-хатари<sup>1</sup> банк хатари<sup>2</sup> деб юритилади. Банк фойда кўриши учун бу «хатар»ни камайтириш шартлиги таъкидланади.

---

<sup>1</sup> Ё. Абдуллаев., Т. Бобоқулов. Кредит. 100 саволга - 100 жавоб. Тошкент, 1997 й. 80 бет.

<sup>2</sup> А. Ўлмасов, М. Шарифхўжаев. Иқтисодий назарияси. Тошкент «Меҳнат», 1995 й., 387-бет., А. Ўлмасов. Иқтисодий асослари. Тошкент «Меҳнат», 1997, 166-бет.

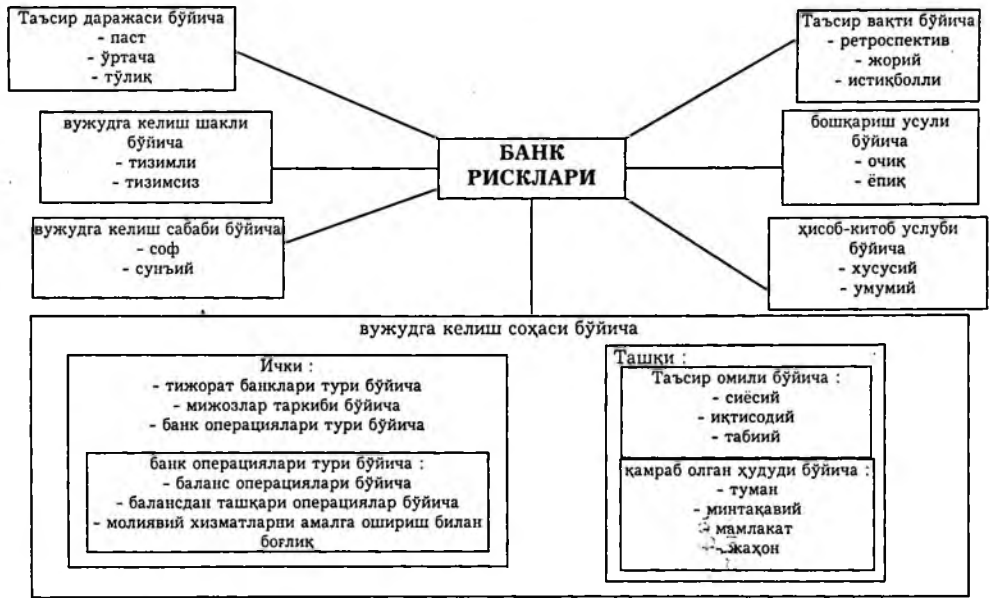

**12-чизма. Банк рискларининг умумлашган таснифи**



Таниқли иқтисодчи олим О. И. Лаврушин «Банк рискни эҳтимолий ҳодисанинг қиймат ўлчови бўлиб, у йўқотишларга олиб келади»<sup>1</sup> деган фикр беради. Биз олдинги бобда таъкидлаганимиздек риск бу ҳамма вақт ҳам йўқотишларга олиб келмаслиги мумкин. Ҳар бир хўжалик субъекти ёки жисмоний шахс бирор рискли фаолиятни амалга оширишни мўлжаллаганда, у доимо юқори фойда олишни мўлжаллайди. Шу туфайли биз риск бу фақат йўқотишларга олиб келади деган фикрга қўшила олмаймиз. Россиялик яна бир иқтисодчи Г. Панова «Риск кутилмаган ҳодисалар юзага келганида йўқотиш хавфи ёки имкониятидир»<sup>2</sup> деб таъриф беради. Г. Панова ўз таърифида икки асосий йўналишни асослаб бермоқчи. Булар, биринчидан, проф. О. Лаврушиннинг риск тўғрисидаги фикри билан ҳамоҳанг бўлиб, у ҳам риск бу йўқотишларни ифодалайди деб уқтирса, иккинчидан, риск бу кутилмаган ҳодиса эканлигини таъкидламоқчи.

Банк амалиётида риск ҳар доим ҳам кутилмаган ҳодиса эмас. Банк фаолиятининг барча тури риск билан боғлиқ. Банк шу фаолият тури ёки операция рискли эканлигини билиб туриб, шу операцияни амалга оширишга қарор қилади ёки амалга оширади ва у барча ҳолларда шу операция натижасида юқори даромад олишни режалаштиради. Шу сабабли биз С. Панованинг банк рискига берган таърифга тўла қўшила олмаймиз.

Баъзи хорижий иқтисодчи олимларнинг шу соҳадаги ишлари билан танишиб, улар томонидан ҳам банк рискларининг моҳиятига турли хил таъриф ва тасниф берилганлигини кўриш мумкин.

<sup>1</sup> О. И. Лаврушин. Банковское дело. — М. Страхование и финансы. РОСТО, 1992, 342 б.

<sup>2</sup> Г. С. Панова. Кредитная политика коммерческого банка. — М. ИИД ДПС, 1997, 186 б.

Чет эллик олимлар рискларни таърифлашдан кўра уларнинг алоҳида олинган турларини кўришни афзал ҳисоблайдилар.

Масалан, К. Д. Валравеннинг фикрича Фарб мамлакатлари банклари кўпроқ ликвидлик rischi, кредит, портфель, саноат, мамлакат, валюта, фоиз рискига дучор бўладилар. «Банковский менеджмент» китоби муаллифи П. С. Роуз<sup>1</sup> рискларга кенгроқ тушунча бериб, у банк rischi олти асосий турдаги риск - кредит rischi, фойда ололмаслик rischi, ликвидлик rischi, бозор rischi, фоиз rischi, тўлай олмаслик riskидан ташкил топган бўлиб, бу рисклар банк фаолиятида жуда муҳим, ҳал қилувчи рисклар ҳисобланади, дейди. Банк учун иккинчи даражада бўлган рискларга П. Роуз сиёсий riskни, суиистеъморли riskи, валюта riskини киритади.

Албатта, банкнинг фаолиятида юқорида келтирилган риск турлари учраб туради, лекин чет эл иқтисодчилари томонидан берилган юқоридаги таърифлар банк riskининг иқтисодий моҳиятини тўлиқ тасвирлаб бера олмайди. Улар томонидан берилган таърифда асосан банк рискларининг турлари ифода қилинган.

Биз таъкидлаганимиздек банк фаолияти ҳар томонлама риск билан боғлиқ бўлиб, «банк берган кредит ўз вақтида қайтиб келадими? Кейинги ойда депозитлар салмоғи ошадими? Банк акциясининг баҳоси ва банк фойдаси ошадими? Кейинги кварталда (ойда) фоиз ставкалар қанақа бўлади, улар банк фойдасига қандай таъсир кўрсатади?», каби эҳтимоллар билан боғлиқ фаолият олиб боради. Шу ҳолатларнинг таҳлилини ҳисоб қилган ҳолда маблағларни инвестиция қилади, ижобий натижага

---

<sup>1</sup> Роуз П. С. Банковский менеджмент. – М., ДЕЛО ЛТД, 1995, 142 б.

эришишни мақсад қилиб қўяди. Банк rischi иқтисодий рискларнинг бир қисмини ташкил қилиб банк билан жисмоний ва ҳуқуқий шахслар ўртасидаги иқтисодий муносабатларга таянади. Биз олдинги параграфимизда рискнинг юзага келиши объектив, субъектив сабабларга боғлиқ бўлиши тўғрисида таъкидлаган эдик. Банк рискларининг моҳиятини тадқиқ қила туриб, биз банк фаолиятида юзага келувчи рискларнинг эса субъектив-объектив табиати мавжуд деган фикрни билдирмоқчимиз.

Маблағларнинг кредитлаш тамойилига риоя қилинган ҳолда мижозларга берилиши, банклар ишининг маълум тамойиллар асосида ташкил қилиниши улар фаолиятининг турлари риск билан боғлиқ эканлигини кўрсатади. Бу ҳол банк рискининг объективлигини ифодаласа, банк фаолиятига бошқа омилларнинг таъсири, уларнинг натижасини ҳисоблаш имкониятининг мавжудлиги ва бир турдаги рискнинг турли шароитда бўлиши, уни турлича қабул қилиш ва ҳисоблай олиш унинг юзага келишининг субъектив сабаблари ҳисобланади.

Банк фаолиятида ҳам рискнинг юзага келиши баъзи бир салмоғи, таъсири, шакли жиҳатдан турлича бўлган ноаниқликлар билан боғлиқ бўлади. Чунки банк фаолияти ташқи муҳитга боғлиқ бўлиб, унга объектив иқтисодий ва сиёсий жараёнлар ва улардаги бўладиган ўзгаришлар таъсир кўрсатади.

Банк фаолиятида рискларнинг юзага келишининг қуйидаги сабаблари мавжуд:

- бозорни яхши ўрганмаслик;
- ресурсларни жалб қилиш ва уларни жойлаштириш соҳасида маълумотларнинг етарли эмаслиги;
- кредитланадиган лойиҳа, объект ва мижозлар тўғрисида, уларнинг молиявий аҳволи тўғрисидаги маълумот ва ахборотларнинг тўлиқ эмаслиги;

— тармоқлар фаолияти хусусиятининг инобатга олинмаслиги;

— субъектлар ёки мижозларнинг онги, савияси маблағлардан фойдаланиш бўйича билим ва мақсадларининг турли хиллиги ва бошқалар ҳисобланади. Шу сабабли банк рискларининг иқтисодий категория сифатида таърифи унинг объектив ва субъектив сабаб ва оқибатларини ўзида ифода қилмоғи лозим.

Юқорида келтирилганларга асосланиб биз, банк rischi банк фаолиятини амалга ошириш жараёнида банк маблағларининг бир қисмини йўқотиш, ёки даромад ололмаслик шароитида ижобий натижага умид қилиб, банк операцияларини (депозит, кредит, инвестиция, валюта) ўтказишдир деган таърифни келтирмоқчимиз. Бу таърифимизда биз, биринчидан, ҳақиқатда банкларнинг турли операциялари хоҳ у ресурслар жалб қилиш билан боғлиқ операция бўлсин, хоҳ у маблағларни инвестиция қилиш ёки кредит бериш, юқори даромад олиш мақсадида ҳавфли валюта операцияларини ўтказиш бўлсин - банкнинг барча операциялари унинг маълум бир йўқотишлар билан боғлиқ шароитда эканлигини таъкидламоқчимиз. Иккинчидан, банк доимо ҳар бир операцияси унга ижобий натижа (даромад) келтиришга умид қилган ҳолда бир турдаги операцияни амалга оширади деган фикрни олдинга сурмоқчимиз.

Учинчидан, бизнинг бу таърифимиз иқтисодчи олим О. И. Лаврушин, Г. С. Пановаларнинг фикридан фарқли ўлароқ рисклар йўқотишларга олиб келишни эмас, балки йўқотишлар бўлиши мумкин бўлган шароитда ижобий натижага эришиш мақсадида амалга оширилган жараёнларни ифодалашини таъкидлаб ўтмоқчимиз.

Банк рискининг моҳияти тўғрисида аниқ бир нуқтаи назарга эга бўлганимиздан кейин рискларнинг банк даромадига таъсири тўғрисида тўхталмоқчимиз.

Банклар фаолиятининг риск билан боғлиқ бўлиши харажатлар, зарарлар ва йўқотишлар каби категорияларнинг доимий учраб туришини ва улар банк амалиётининг кунлик мониторингида бўлишини тақозо қилади. Банкларда харажатларнинг бўлиши, зарар ёки йўқотишлар булар ўз-ўзидан риск ҳисобланмайди. Бу тушунчаларнинг ҳар бири ўзининг моҳиятига эга.

**Банкнинг** депозитлар, жамғармалар ва бошқа жалб қилинган маблағлар бўйича фоиз тўлаш, бошқа молия-кредит институтларидан жалб қилинган маблағлар учун фоизлар тўлаш, банк ходимлари учун иш ҳақи тўлаш ва бошқа операцион харажатлари билан боғлиқ рисклари қуйидаги шаклларда намоён бўлиши мумкин: бозор иқтисодиётида юз бераётган ўзгаришлар аҳоли жамғармалари бўйича тўланадиган фоиз ставкаларини оширишда, кредит ресурсларининг етарли эмаслиги, кредит ресурсларини сотиб олиш қийматининг ошиши, банк ходимларининг иш ҳақи билан боғлиқ харажатларни ошириш кабиларда ўз ифодасини топади. Банк харажатларининг меъёрдан ошиши, даромад ола олмаслиги банкга зарар олиб келади.

**Банкнинг зарар кўриши,** банк фаолиятида учрайдиган рискларнинг олдини ололмаслик, ундан қоча олмаслик натижасида юзага келади. Банк фаолиятида рисклар келажакда амалга ошириладиган операцияларни олдиндан обдан таҳлил қилмаслик, ҳолатни яхши ўрганмаслик, маблағларни самарали жойлаштирмаслик, бозор имкониятларига тўғри баҳо бермаслик, банк фаолияти учун салбий натижаларга

олиб келиши мумкин бўлган бошқа ҳолатларни олдиндан сеза олмаслик туфайли юзага келиши мумкин. Зарарларнинг юқори бўлиши банкларда йўқотишлар бўлишига олиб келади.

**Йўқотишлар** банк фойдасини камайтирувчи омил ҳисобланиб, у банк фаолиятининг рисклилиқ даражасига боғлиқ бўлади.

Рискнинг ҳажми банк амалга оширадиган операцияларнинг рисклилиқ даражасига, банкнинг риск соҳасидаги стратегияси сифатига боғлиқ бўлади.

Банк раҳбариятининг фойдани кўпайтиришга интилиши эҳтимолий зарарларни имкон қадар камайтириш билан бирга кечади. Ушбу икки мақсад бир-бирига муайян даражада зид бўлиб, бу банк маъмурияти ва унинг омонатчилари манфаатларининг қарама-қаршилиги билан боғлиқдир. Банк маъмурияти фойдани кўпайтиришга интилади ва қўшимча фойда олиш учун риск қилишга тайёр туради. Омонатчи учун эса маблағларининг сақланиши ва банкка ишонч масаласи муҳимроқдир. Даромадлиқ ва риск ўртасидаги мақбул нисбатни сақлаб туриш банкни бошқаришнинг энг асосий ва мураккаб муаммоларидан биридир. Банкларни баъзан «риск сотиб олувчи ва сотувчилар» деб аташлари бежиз эмас. Зиммага олинадиган риск ва банк фаолиятдан кўзланган даромад ўртасида муайян алоқа мавжуд: катта рискга кўпроқ даромад олиш эҳтимоли хосдир. Деярли рисксиз, кам кафолатланган даромад олишдан фарқли равишда, даромад қанча катта бўлса, унга эришиш эҳтимоли ҳам шунча кам бўлади.

Банк рискларини бошқаришни самарали ташкил этиш уларни муайян белгилари бўйича аниқ гуруҳларга бўлиш билан боғлиқ. Рискларнинг илмий асосланган таснифи уларни ҳар бирининг умумий

тизимдаги ўрнини белгилаш, уларни бошқаришнинг самарали усулларини қўллаш имконини беради.

Махсус адабиётларда<sup>1</sup> рискларнинг, жумладан, банк рискларининг турли хил таснифларини учратиш мумкин. Биз шу параграфда банк рискларининг илмий асосланган таснифини келтиришни мақсад қилиб қўйганмиз. Риск турлари бир-бири билан боғлиқ бўлиб, улар банклар фаолиятига турли даражада таъсир кўрсатади. Бу ҳолат рискларнинг олдини олиш бўйича чоратадбирлар ишлаб чиқиш ва рискнинг аниқ бир турларини таҳлил қилиш, уларнинг юзага келиши сабабларини аниқлашни қийинлаштиради.

Шу боис банк рискларини таснифлашни қуйидаги асосий тамойиллар асосида олиб бориш мақсадга мувофиқ бўлади деб ўйлаймиз:

1. Пайдо бўлиш сабаблари ва таъсир қилиш характери бўйича;
2. Намоён бўлиш шакллари бўйича;
3. Бошқариш имкониятига қараб рискларни бўлиб чиқиши;
4. Ҳисоблаш усулига қараб рискларни ажратиш;
5. Юзага келиш ва таъсир вақтига қараб рискларни ажратиш;
6. Юзага келиш соҳасига қараб рискларни таснифлаш ва ҳ. к.

---

<sup>1</sup>Уткин Э.А. Риск- менеджмент. М. ЭКМОС. 1998, 126 б. Киселев В.В. Управление банковским капиталом М. Экономика. 1997, 105 б. Гулд У. Банковское дело: стратегическое руководство. Консалт банкир, 1998, 52 б. Весова Т., севрук. Банковские риски. М. Дело. 1995, 12 б.



13-чизма. Банк рискларининг таснифи



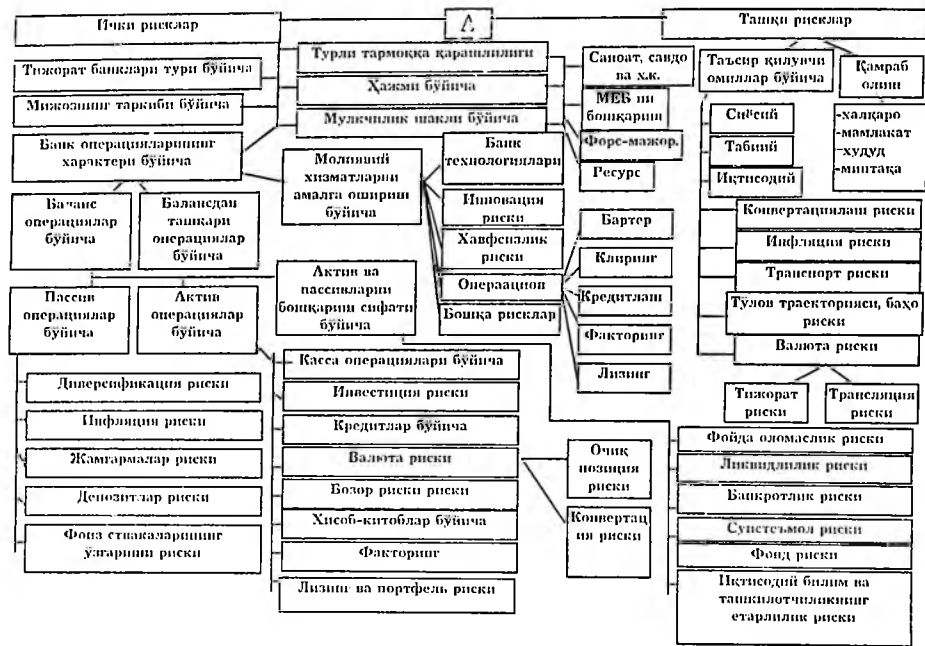

Банк рискларини энг асосий белгиларига кўра таснифлаш ва ажратилган белгилар бўйича уларни алоҳида тоифалар, гуруҳлар, кичик гуруҳлар ва турларга бўлиш мақсадга мувофиқ бўлади. У ташқари юқорида келтирилган тамойиллар асосида банк рискларини таснифлашнинг умумий вариантыни кўриб чиқайлик. Банк рискларини тавсия қилинаётган вариантларини 13-чизмада кўриш мумкин. Шундай қилиб, пайдо бўлиш сабабларига кўра, рисклар соф ва сунъий рискларга бўлинади. (13-чизманинг давоми). Соф рисклар кўпинча объектив хусусиятга эга бўлади ва салбий («0») натижага эришиш эҳтимолини билдиради. Бу рискларга табиий, экологик, транспорт рисклари, тижорат рискнинг бир қисми киради. Чайқовчилик рисклари иқтисодий фаолият, жумладан банк фаолияти билан бевосита боғлиқдир. У ижобий ёки салбий натижага эришиш имкониятида намоён бўлади. Бу рискларга пайдо бўлиш сабабларига қараб табиий, экологик, сиёсий ва бошқа категориялар воситасида юзага келувчи молиявий рисклар киради.

Намоён бўлиш шакллариغا кўра банк рисклари тизимли ёки тизимсиз рискларга бўлинади. Тизимли рисклар банк тизимидаги умумий вазият натижасида банкнинг молиявий аҳволи ўзгариши эҳтимоли сифатида таърифланади. Тизимсиз ёки номунтазам рисклар банк тизимида умумий аҳвол барқарор сақланган ҳолда алоҳида олинган банкнинг молиявий аҳволи ёмонлашиш эҳтимолини билдиради. Банк рискнинг бу турлари одатда бир-бири билан жуда боғлиқ бўлганлиги учун амалиётда бу турдаги рискларни бир-биридан ажратиш жуда қийин.

Бошқариш имкониятига кўра банк рисклари очиқ ва ёпиқ бўлади. Очиқ рискларни тартибга солиб бўлмайди. Ёпиқ рискларни эса бошқариш мумкин.

Ёпиқ рисклар диверсификация сиёсатини ўтказиш йўли билан тартибга солинади. Яъни бунда банк операциялари умумий ҳажмини сақлаш мақсадида бир неча мижозларга берилган кредитларни кичик суммаларда кенг миқёсда тақсимлаш ёки йирик кредитларни консорциональ асосда бериш; депозит сертификатларини жорий қилиш; қайта ҳисобга олиш операцияларини кенгайтириш, кредит ва депозитларни суғурталаш амалга оширилади. Банкларда кўпинча мижоз танлашга номуносиб ёндашув натижасида баланслашмаган ликвидлилик rischi пайдо бўлиб, у беқарор иқтисодий вазиятдаги ташкилотларни кредитлашга устунлик берилганда келиб чиқади.

Баланслашмаган ликвидлилик рискнинг пайдо бўлиши банк бошқаруви ва ходимлари малакаси, банк фаолиятини ва назоратини ташкил қилиш, рискларни тартибга солиш учун қўлланилаётган усулларнинг ишончилиги, алоҳида банк операциялари ёки уларнинг гуруҳлари бўйича рисклар коэффициентини шкаласини тузишга асосланади.

Банк фаолияти натижаларига таъсир этиш даражасига кўра банк рискларини бир неча тоифаларга бўлиш мумкин. Энг асосий белгиларига кўра улар кичик, ўртача ва тўла рискларга бўлинади. Банк рискнинг даражаси банк йўқотишларига олиб борувчи воқеалар эҳтимоли билан характерланади. Улар фоизларда ёки муайян коэффициентларда ифодаланади. Чет эл тижорат банклари, жумладан, Британия банклари рискларни 5 тоифага ажратади. Булар:

1. А тоифа - кичик ёки нол риск;
2. Б тоифа - оддий риск;
3. В тоифа - ошган риск;
4. Г тоифа - катта ёки юқори риск;

## 5. Д тоифа - номақбул риск.

Бизда риск тоифаларининг даражаланиши банк активларини риск даражасини ҳисобга олган ҳолда гуруҳлаш кўринишида намоён бўлади.

Ҳисоблаш усулига кўра рискларни жами (умумий) ёки айрим рискларни ажратиш мумкин. Умумий риск банк рискининг ҳажми, унинг даромади ва банк ликвидлиги меъёрларига боғлиқ равишда баҳоланади ёки тахмин қилинади. Айрим аниқ риск алоҳида банк операцияси ёки уларнинг гуруҳлари бўйича риск коэффицентлари шкаласи асосида баҳоланади.

Таъсир вақтига кўра рискларни ретроспектив, жорий ёки истиқболдаги рискларга ажратиш мумкин. Ретроспектив рисклар банк фаолиятининг ўтган даврдаги турли рискларга боғлиқлигини ифодалайди ва жорий ҳамда истиқболдаги рискларни баҳолашга ёрдам беради.

Юзага келиш соҳасига кўра банк рисклари ташқи ва ички рискларга бўлинади (13- чизманинг давоми). Ташқи рисклар макромухит даражасида юзага келади. Улар банк фаолияти билан бевосита боғлиқ эмас. Ички рисклар банкнинг фаолияти натижасида юзага келади. Рискларни ички ва ташқи ҳамда соф ва чайқовчилик рискларига бўлиб таҳлил қилишда уларнинг ўхшашлик томонларини очиб бериши мумкин. Ҳақиқатдан ҳам ташқи ва соф рисклар тушунчаси моҳиятан бир-бирига ўхшаб кетади. Бироқ ички риск чайқовчилик рискдан кенгроқ бўлиб кейингисини ҳам ўз ичига олади. Ҳар иккала риск гуруҳлари таркибига келсак, уларни ҳар бир муаллиф ўзича турли термин билан атаган.

Ташқи рисклар даражасига жуда кўп омиллар таъсир кўрсатади. Улар орасида сиёсий, иқтисодий, ижтимоий ва табиий-иқлим рискларини алоҳида ажратиб кўрсатиш зарур. У урушлар, революция,

миллийлаштириш, четга тўловларни таъқиқлаш, қарзларни консолидациялаш, эмбарго жорий қилиш, импортга лицензияни бекор қилиш, табиий офатлар натижасида юзага келадиган йўқотишларни ўзига жамлайди. Ташқи рискларнинг ўзига хос хусусияти шундаки, улар банк фаолияти натижаларига ҳам бевосита, ҳам билвосита таъсир кўрсатиши мумкин. Бу банк олдида пул мажбуриятларига эга бўлган хўжалик субъектларининг ушбу рискга алоқадорлиги ва муносабатига боғлиқ.

Ташқи рисклар орасида кўпинча таъсир даражаси боғлиқлигига кўра сиёсий рисклар, иқтисодий рисклар ва табиий-иқлим рисклари ажратиб кўрсатилади. Сиёсий рисклар мамлакатдаги сиёсий вазият ва давлатнинг фаолияти билан боғлиқ. Иқтисодий рисклар мамлакатдаги умумий иқтисодий вазиятдан келиб чиқади.

Тузилиш белгиларига кўра иқтисодий рисклар мулкый, тармоқ ва молиявий рискларга бўлинади. Мулкый рисклар ўғрилиқ, диверсия, террорчилик ҳаракати, экологик танглик ва бошқа сабабларга кўра мулкни йўқотиш эҳтимоли билан боғлиқ. Тармоқ рисклари иқтисодиёт тармоқларидаги аҳволнинг ўзгарувчанлиги туфайли юзага келади. Молиявий рисклар пулнинг харид қуввати ўзгариши натижасида пул маблағларини йўқотиш эҳтимоли билан боғлиқ. Унга пулнинг қадрсизланиши ва дефляция рисклари киради. Табиий-иқлим рисклари табиий офат ва ҳалокатлар — zilзила, сув тошқини, бўрон, ёнғин, эпидемия; одамларнинг ноўрин фаолияти натижасида экологик мувозанатнинг бузилиши ва бошқаларга боғлиқ.

Ички ва ташқи рисклар тури муаллифлар томонидан ҳар хил таърифланади. Россиялик иқтисодчилар ташқи рискларга минтақалар бўйича рисклар, туман, мамлакат rischi киради дейишади.

Чет эллик олимлар асосан мамлакат rischi ташқи riskларни ташкил қилади дейди. Бизнинг фикримизча, ҳозирги кунда туман, минтақа, мамлакат riskидан ташқари халқаро risk тўғрисида ҳам ўйлашимиз зарур. Биз Халқаро бозорга кириб бораётган Ўзбекистон учун уни ҳисоблаш зарур деб ўйлаймиз. Халқаро risk деганда биз глобал муоммалар билан боғлиқ, Ер шарининг маълум минтақаларини қоплаб олувчи riskни тушунамиз. Бунга 1997 йил кузидаги Осиё — Тинч океани минтақасидаги молия бозорлари кризисини мисол келтириш мумкин.

Мамлакат riskи, халқаро банк амалиётида ва банк ташкилотлари, қўшма банклар фаолиятида пул оқими, кредит ва ҳисоб операциялари соҳасида бўлган riskлар билан бевосита боғлиқ. Бу riskларнинг бўлиши ва уларнинг даражаси эса импортёр ёки экспортёр давлатлар ёки контрагент мамлакатлардаги сиёсий-иқтисодий барқарорликка боғлиқ. Ҳар бир мамлакатдаги иқтисодий ва сиёсий барқарорликка асосланиб, шу мамлакатдаги risk даражасини баҳолай олиш чет эл капитали иштирокида ташкил топган қўшма банклар ва бош лицензияга эга бўлган банк ташкилотлари учун долзарбдир. Банк амалиётида унинг раҳбарияти чет эл контрагентларининг молиявий барқарорлигига нотўғри баҳо бериш натижасида анча хатоларга йўл қўядилар. Шунинг учун бирор давлат билан узвий иқтисодий алоқани ўрнатишда, айниқса кредит ва ҳисоб-китоблар билан боғлиқ муносабатларни олиб боришда, ундаги иқтисодий-сиёсий барқарорликни таҳлил қилиб risk даражасини аниқлаш лозим.

Мамлакат riskини конвертрланган riskлар, трансферт riskлари ёки маратория тўловлари бўйича riskларга туркумлаш мумкин. Уни ҳисоблашда Германиянинг БЕРИ фирмаси томонидан

ишлаб чиқиладиган БЕРИ индексидан фойдаланиш мумкин<sup>1</sup>.

Ундан мамлакат rischi даражасини аниқлашга ёндашувнинг янги, тизимга солинган ва аниқ меъёрланган тамойилларини ишлаб чиқишда фойдаланиш мумкин. Бу тамойиллар аниқ маълумотларга асосланган ҳолда, унинг ҳисоб-китоблари фойдали ва енгил таҳлил қилинадиган бўлиши ва маълумотлар ҳар бир мамлакат учун берилиши мўлжалланган банк кредитларининг меъёрини ва даражасини белгилаш бўйича қарор қабул қилувчи банклар раҳбарларининг ихтиёрида бўлиши эътироф этилмоғи лозим.

Мамлакат riskини прогноз қилиш давлат қурилмасининг таркиби ва сифат даражаларини таҳлил қилишга, шунингдек амалий маълумотлар ва нисбатларни ўрганишга асосланган миқдор кўрсаткичларига таяниши керак.

Мамлакат riskини баҳолашда асосий кўрсаткичлар сифатида қуйидаги кўрсаткичларни таҳлил қилиш лозим:

— иқтисодиётнинг самарадорлиги (бунда давлат бўйича ялпи миллий маҳсулотнинг ўртача йиллик ўсиши ҳисобланади);

— сиёсий risk даражаси;

— жаҳон банки маълумотларига асосан олинган кредитлар миқдори, улар бўйича қарздорлик даражаси, кредитни қайтиб тўлаш жараёнининг амалга оширилиш сифати, экспорт ҳажми, ташқи қарзлар, ташқи савдо обороти ва бошқалар;

— банк кредитларини олиш имконияти;

— қисқа муддатли кредитлаш имконияти;

— узоқ муддатли кредитлаш имконияти;

---

<sup>1</sup> Гранатуров В.М. Экономический риск. Москва, Делон Сервис, 1999. 21 б.

- форс-мажор ҳолатларининг юзага келиши;
- мамлакатнинг кредитга лаёқатлилиқ даражаси;
- ташқи қарзлар бўйича тўланмаган мажбуриятлар ва бошқалар.

Рискнинг асосий турлари бир-бири билан боғлиқ ва амалиётда уларни ажратиш кўпинча мураккабдир. Ўз навбатида сиёсий ва иқтисодий риск ҳам ички, ҳам ташқи бўлиши мумкин.

Алоҳида олинган банк фаолиятига сезиларли таъсир қилувчи рисклар ички рисклардир. Банклар ички рискларига банкнинг ўз фаолияти, унинг мижоз (қарздор)лари ёки унинг муайян контрагентлари билан бўлган фаолиятига боғлиқ рисклар киради. Банкнинг ўз раҳбариятининг тадбиркорлик фаоллиги, оптимал маркетинг стратегияси сиёсати ва тактикасини танлаш ҳамда бошқа омиллар ички риск даражасига таъсир кўрсатади.

Ички рисклар банк операцияларининг хусусияти, банк мижозларининг таркиби ва тижорат банкларининг турлари бўйича гуруҳларга бўлинади.

#### **Банк операциялари хусусиятига кўра рисклар:**

- баланс операциялари rischi;
- балансдан ташқари операциялар rischi;
- молиявий хизматларни амалга ошириш билан боғлиқ рискларга бўлинади.

Ўз навбатида баланс операциялари рисклари банкнинг актив операциялари rischi, банкнинг пассив операциялари rischi, активлар ва пассивларни бошқариш сифати билан боғлиқ рискга бўлинади. Биз банк рисклари таснифини янада аниқлаштирмоқчимиз. Актив операциялар рискига кредит, ҳисоб-китоб, касса, бозор, валюта, лизинг, факторинг рисклари, молиялаш ва инвестициялар билан боғлиқ рисклар киради. Кредит rischi мижоз томонидан асосий қарз суммасини ва кредит бўйича фоизларни тўлай олмаслик эҳтимоли бўлганда юзага



келади. Ҳисоб-китоб рисклари банкнинг келишилган шартнома бўйича мижознинг талабига асосан ҳисоб-китобларни ўз вақтида ўтказиш олмаслиги шароитида юзага келади. Касса рисклари банк кассаси орқали ўтувчи нақд пулларнинг сақланиши билан боғлиқ хавфли ҳолатлардан келиб чиқади. Бозор rischi бозор фоиз ставкаларининг барқарор эмаслиги оқибатида молиявий активларнинг бозор қийматининг ўзгариши сабабли банкнинг актив операцияларидан келувчи даромадни ўзгариши эҳтимоли туфайли юзага келади. Валюта rischi – валюта алмаштириш курсининг ўзгариши натижасида чет эл валютасида олиб бориладиган операциялар бўйича йўқотишлар ёки юқори фойда олиш эҳтимолини ифода қилади. Лизинг операциялар бўйича риск ижарачининг банкдан олган мулкдан самарали фойдалана олмаслиги натижасида шартномада кўрсатилган тўловни ўз вақтида амалга ошириш олмаслиги натижасида юзага келади. Факторинг операциялар бўйича риск банкнинг учинчи шахсдан сотиб олган қарздорнинг мажбуриятлари бўйича тўловни ўз вақтида амалга ошириш олмаслик шароитида юзага келади. Инвестиция рисклари банк сотиб олган қимматли қоғозлар бўйича оладиган даромадларининг тушиб кетиши ёки уни ошириш билан боғлиқ рисклардир.

Банклар пассив операциялар ёрдамида банкнинг актив операцияларини амалга ошириш учун зарур ресурсларни жалб қилади. Тижорат банкларининг пассив операцияларига унинг устав капиталини ташкил этиш (ошириш) мақсадида фойдадан чегирмалар, бошқа юридик шахслардан жалб қилинган кредитлар, депозит операциялар киради.

Пассив операциялар рисклари асосан, актив операцияларни ресурслар билан таъминлашда келиб чиқадиган қийин муаммолар билан боғлиқ.

Банкнинг пассив операциялари билан боғлиқ рисклар банкнинг омонатлар, депозитлар, бошқа молия-кредит муассасаларнинг муддатидан олдин талаб қилиб олинмайдиган аниқ муддатли кредитлари шаклида етарлича миқдорда ресурс жалб эта олиш имкониятидан иборат.

Балансдан ташқари операциялар рисклари биринчи навбатда мижозларнинг мажбуриятлари юзасидан берилган кафолатлар бўйича тўлаш зарурати юзага келиши эҳтимоли билан боғлиқ.

Активлар ва пассивларни бошқариш сифати билан боғлиқ рискларга тўловга лаёқатсизлик (ёки банкротлик) rischi, мувозанатланмаган ликвидлик rischi, фоиз rischi, фойда ола билмаслик rischi, суистеъмол этишликлар rischi ва бошқалар киради. Банкротлик rischi ўз капитали ва ресурсларини йўқотиш оқибатида ўз мажбуриятлари бўйича тўловга лаёқатсиз бўлиш ва фаолиятни тўхтатиш билан боғлиқ рискдир. Баланслашмаган ликвидлилик rischi банкнинг ресурс сифатида жалб қилган маблағлари билан кредитга берган маблағлари миқдори, муддати, фоиз ставкасининг даражаси бўйича мос келмаслиги туфайли юзага келади. Фоиз rischi банкнинг кредитга берган маблағлари бўйича оладиган фоиз ставкасига нисбатан жалб қилган ресурслари бўйича юқори фоиз ставкалари тўлашга мажбур бўлган ҳолда юзага келади. Фойда ола билмаслик rischi банк ресурсларни йўқотиши, улардан самарали фойдалана олмаслигини ифодалайди. Суистеъмол rischi банк бошқаруви ёки раҳбарияти, ходимлари томонидан банк фаолияти тамойилларига зид молиявий қарорлар қабул қилинганда вужудга келади.

Молиявий хизматларни амалга ошириш билан боғлиқ рисклар операцион, технологик рискларини, инновациялар рисклари, хавфсизлик рисклари ва

бошқаларни ўз ичига олади. Операцион ва технологик рискларга банк техника-технологиясида учраб турадиган (узилиш) ахборотларни йўқотишлар (компьютер тизимидаги йўқотишлар, ҳужжатларни йўқотиш, компьютер тамагирлиги, банк ходимлари фаолиятида хатоларга йўл қўйиш ва б.) киради. Инновация rischi маълум бир сабаблар туфайли банкнинг инновацияга йўллаган маблағлари мўлжаллаган самарани бермас, ёки йўқотилган бўлса юзага келади. Банк хавфсизлиги rischi бу банк биноси, унда мавжуд ахборот, компьютер тармоқларининг хавфсизлиги билан белгиланади.

Банк riskлари мижозлар таркибига кўра мижозларнинг соҳавий тегишлилигига, мижозлар юридик шахсларнинг яхлитланган даражасига ва мижозларнинг у ёки бу мулкчилик шаклига тегишлилигига боғлиқ.

Riskлар тижорат банкларининг турларига кўра ҳам гуруҳларга бўлинади. Универсал тижорат банклари мижозларига улар қайси тармоққа тегишлилигидан қатъи назар, жуда кенг хизмат турларини кўрсатади. Шунинг учун улар деярли барча рискларга учрайди. Бироқ универсал тижорат банкларининг фаолияти бозорнинг юқори даражада диверсификацияланиши билан тавсифланади, яъни баъзи соҳалардан кўрилган зарар бошқаларидан олинган фойда билан қопланиши мумкин. Тармоқ тижорат банклари бирор соҳа билан узвий боғлиқ бўлади. Шунинг учун улар учрайдиган рисклар (эркин банк операциялари бўйича рисклардан ташқари) асосан, мижозларининг фаолиятида учрайдиган иқтисодий рискларга боғлиқ бўлади. Ихтисослаштирилган тижорат банклари ўз йўналишидаги, махсус банк операциялари бўйича рискларга ҳам учрайдилар.

Ички рисклар банкнинг тури ва хусусиятига, унинг фаолияти, тавсифига ҳамда унинг мижозлари таркибига боғлиқ бўлади.

Банк актив операцияларининг рисклари фоиз рисклари даражаси билан боғлиқдир. Бу рисклар билан банкларнинг ўз фаолияти жараёнида юзага келади.

Фоиз рискларининг бошқарилиши актив ва пасивларни бошқарилишидан ташкил топади. Фоиз рискларни бошқаришнинг бир неча тамойиллари мавжуд. Булар қуйидагилар:

1. Банкнинг фоиз маржаси қанча юқори бўлса, фоиз риск даражаси шунча паст бўлади.

2. "Спред" тамойили. Бунда олинган активлар бўйича ўртача тортилган ставка ва тўланган мажбуриятлар бўйича ўртача тортилган ставка ўртасидаги фарқ таҳлил қилинади. Таҳлил учун маълумотлар одатда банкнинг статистик ҳисоботидан олинади.

3. Банкнинг ўзгармас ва сузиб юривчи фоиз ставкалари билан баланسدан ташқари актив ва пасивларни таҳлил қилишдан иборат.

Фоиз рискларининг даражаси қуйидагиларга боғлиқ бўлади:

— активлар тузилишидаги ўзгариш, шу жумладан кредит ва инвестицияларнинг ҳажми, активларнинг қайд қилинган ва сузиб юривчи ставкаларда, уларнинг бозордаги нархининг динамикаси.

— пасивлар тузилишидаги ўзгариш, яъни шахсий ва заём маблағларининг мутаносиблиги, муддатли ва жамғарма депозитлар.

— фоиз ставкаси динамикаси.

Фоиз рисклари даражасини бошқариш ва назорат қилиш учун банк фаолиятининг аниқ бир ҳолатига

боғлиқ ҳолда муҳим стратегиялар ишлаб чиқиш лозим.

Тижорат банклари фаолиятида портфел рискларига ҳам эътибор бериш лозим.

Портфел рисклари қимматли қоғозларнинг алоҳида турлари ҳамда ссудаларнинг барча категориялари бўйича зарар кўриш эҳтимоли билан белгиланади. Портфель рисклари молиявий, ликвид рисклар, тизимли ва тизимсиз рискларларга бўлинади.

Молиявий рисклар қуйидагича аниқланиши мумкин: банклар, акциядор жамиятлар, корхона қўшма банклар қанча кўп заём маблағларига эга бўлса, уларнинг акционерларига, таъсисчиларига нисбатан rischi шунча юқори бўлади. Шу билан бирга заём маблағлари молиялаштиришнинг муҳим ва асосий манбаи бўлиб ҳисобланади, чунки, бу нарса қўшимча қимматли қоғозларни муомалага чиқариш ва сотишга қараганда арзонроққа тушади. Қабул қилинган меъёрларга асосан, қарздорлар учун ўз маблағлари билан жалб қилинган маблағлар ўртасидаги нисбат—қарздорлик коэффициенти  $(K_k)=0,2-0,3$  ўртасида тебраниб туриши лозим. Бу риск левераж rischi қимматли қоғозга қўйилган капитал билан даромаднинг белгиланган даражаси ўртасидаги нисбатга, даромаднинг белгиланмаган даражаси билан ва банкнинг ҳамма асосий ва айланма капиталининг ҳажмига боғлиқ бўлади.

Ликвидлик rischi бу молиявий активларнинг тезкор равишда нақдга айланиш имкони бўлиб, йирик ва таниқли ишлаб чиқарувчи ва банкларнинг муомалада бўлаётган акциялари ҳам бу хил рисклардан унчали холи эмас.

Тизимли риск акция баҳосининг ўзгаришига, унинг даромадлилиги, облигациялар бўйича жорий ва кутилаётган фоиз ҳамда кутилаётган ўлчамдаги

дивиденд ва қўшимча фойда ҳажмига боғлиқ бўлади. У фоиз ставкасининг ўзгариш рискани, умумбозор нархлари ўзгариши риски ва инфляция рискани бирлаштиради.

Тизимсиз рисклар бозорнинг ҳолатига боғлиқ бўлмай, аниқ бир корхона, банк хусусияти ҳисобланади. У тармоқли ва молиявий бўлиши мумкин. Тизимсиз портфелли рискнинг даражасига таъсир этувчи омиллар, муқобил соҳада молиявий ресурсларни қўйиш, товарлар конъюнктураси, бозор фоизлари ва бошқалар ҳисобланади.

Портфел рискларига қўлланиладиган асосий усуллардан бири — «портфел» усули бўлиб, унинг 3 асосий тамойили мавжуд:

**Рискни четлаб ўтиш.** Бунда ҳиссадорлар ва инвесторлар рискдан иложи борица четлаб ўтади, яъни қанча капитал кўп бўлса, акционер уни шунча кам оширишга ҳаракат қилади;

«Мустақил инвестициялар» тамойили 14-чизма инвестиция портфели фойдалилик даражасини ўзида акс эттиради. Бунинг ёрдамида банк муассасасининг раҳбарияти фойда ва риск даражасини бошқаради. Масалан,  $Y^1$  нуқта  $X^1$  ва  $Z^1$  нуқталарига қараганда каттароқ фойда даражасига эга, лекин  $X^1$  нуқтада риск минимал даражада. Бизнингча агар раҳбариятни аниқ инвестициянинг бошқа параметрлари қониқтирса, унда  $K$  нуқта фойда ва риск даражаси бўйича оптимал ҳисобланади. Портфел рискани камайтириш аввало портфель таркибига кирувчи мавжуд қимматли қоғозлар манбаи, муддати, даромади ва бошқа хусусиятлари бўйича турли-туманлигига боғлиқдир.

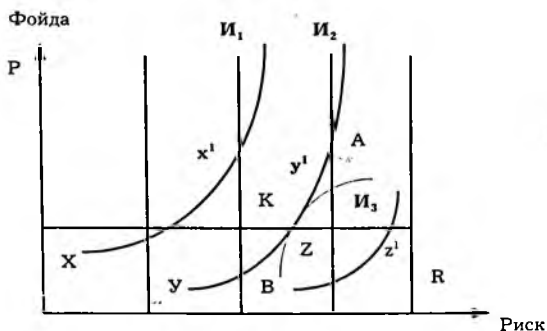

#### 14- чизма. Фойда ва риск ўртасидаги боғлилик

$I_1 - I_3$  - мустақил инвестициялар;  $X, Y, Z$  - алоҳид инвестициялар учун минимал рисклар нуқтаси;  $AB$  - мустақил инвестициянинг оптимал портфели;  $K$  - танлаб олинган портфелнинг оптимал нуқтаси;  $X', Y', Z'$  - аниқ инвестицияларнинг жойлашуви;  $P$  - фойда даражаси;  $R$  - риск даражаси.

Портфел rischi ўз навбатида чидамли ва чидамсиз бўлиши мумкин. Бу рискларнинг йиғиндиси инвестиция riskини юзага келтиради. Банк рискларининг таснифи жуда кенг бўлиб, биз амалиётда кўп учраб турадиган банк рискларининг баъзи бир турларини қисқача кўриб ўтдик. Риск турларини банклар бажарадиган операциялар бўйича янада чуқурлаштириш мумкин.

Амалиётда банк рискларини ифодаловчи, қисқашаклда келтирилган турли хил таснифларни учратиш мумкин. Уларнинг баъзиларида таснифлашнинг белгиси бўйича бир-бирига мос келмайдиган меъзонли рискларни бир гуруҳга

бирлаштириш ҳолларини учратиш мумкин<sup>1</sup>. Бу ҳолда албатта, банкнинг маркетинг хизмати билан боғлиқ фаолияти, унинг ички ёки ташқи бозорда фаолият олиб бориши каби хусусиятларини инobatга олиш лозим бўлади. Хулоса қилиб айтганда келтириладиган таснифнинг қай даражада тўғри ифодаланиши таснифни амалга ошириш учун қўйилган мақсад ва вазифага боғлиқ бўлади. Шу сабабли ушбу ишда ишлаб чиқилган тасниф банк рискларини юзага келиш сабаблари, соҳаси, манбаи, уларнинг таъсир даражаси, бошқариш усулларини аниқлаш ва уларни амалга оширишга, тижорат банклари томонидан маълум операциялар олиб боришда қандай турдаги рисклар бўлиши мумкинлигини аниқлаш имкониятини яратишга асос бўлиши мумкин. Банк амалиётида муҳим муаммолардан бири бу банк рискларини баҳолашдир. Банк рискин тўғри баҳолай олиш, унинг ўз вақтида олдини олиш бўйича чоралар ишлаб чиқишга имконият яратади.

## 2.2. Банк рискларини баҳолашнинг математик усуллари

Риск даражаси – фаолиятда мақсад нимага йўналтирилганлигига қараб зарарлар бўлишини ва хўжалик субъектининг фаолият натижаси маълум бир йўқотишлар билан тугаши ёки юқори даромад олиши мумкинлигини ифодалайди. Мавжуд риск даражаси ва у билан боғлиқ йўқотишлар эҳтимолини аниқлашнинг бир неча йўллари мавжуд.

---

<sup>1</sup> Гранатуров В.М. Экономический риск. Москва. Дело и сервис. 1999. 20- б. Велисова Т. Севрук Банковские риски, Москва. Дело. 1995. 14- б.



Эксперт баҳолаш усули (субъектив усул). Бу усул рискни таҳлил қилувчи иқтисодчи (эксперт)нинг малака даражасига асосланади. Эҳтимоллик субъектив тарзда аниқланганида ҳар бир киши битта ҳодисанинг қийматини турлича белгилаши ва у ҳақда турлича қарор қабул қилиши мумкин.

Бу усулда банкнинг фаолиятида ўтказилган барча операциялар бўйича мавжуд статистик маълумотлар таҳлил қилиниши лозим. Бунда имкони борича кўпроқ йўқотишларга олиб келиши мумкин бўлган операцияларни таҳлил қилиш кўзда тутилади. Банк rischi аниқланганида банкнинг ўзидаги ва бўлиш эҳтимоли бўлган йўқотишлар ва уларнинг давр оралиғини аниқлаб олмоқлари лозим. Бу ораликни аниқлаш ҳам риск даражасини камайтиришга ёрдам беради. Йўқотишлар оралиғини қуйидаги тенглама бўйича аниқлаш мумкин.

$$Й = \frac{ЙХ}{С} \quad (2.1)$$

Й - йўқотишлар оралиғи даражаси.

ЙХ - йўқотишларга олиб келувчи ҳолатлар сони.

С - статистик таҳлил қилинаётган ҳолатларнинг умумий сони.

Бу ерда С — банкнинг фақат йўқотиш, зарарларга олиб келиши мумкин бўлган операцияларнинг сонини эмас, балки барча операцияларни, жумладан фойда келтирувчи операцияларни ҳам ўз ичига олади.

Агар шу қоида инobatга олинмаса, банкнинг оралиқ йўқотишлар даражаси ва у билан боғлиқ риск даражаси жуда юқори чиқиши мумкин, яъни Й - йўқотишлар оралиғи даражаси  $0 < Й < 1$  оралиғида бўлиб, ушбу «Й» қанча «0» сонига яқин бўлса, риск даражаси шунча кичик бўлади. Агарда «Й» қанчали

«1» сонига яқин бўлса, риск даражаси шунчалик юқори бўлади.

Шуни таъкидлаш мумкинки, бу усул риск даражасини ёки йўқотишлар бўлиши эҳтимолини статистик маълумотларга асосланиб юқори аниқликда математик ифодалаб беради. Риск даражасини аниқ сон жиҳатдан аниқлаб бериш учун барча операцияларнинг эҳтимолий натижаси ва унинг оқибатларини олдиндан кўра билиш лозим.

Эҳтимоллик ҳар доим маълум бир натижа олишни ифодалайди. Эҳтимоллар назарияси усулларини иқтисодий масалаларни ҳал қилишга қўллайдиган бўлсак, у бирон бир натижа бўлиши эҳтимолини ва математик кутишларда энг юқори натижа бериши мумкин бўлган ҳолатга ён бериш кабиларни аниқлайди.

Бошқача қилиб айтганда, бирон бир ҳодиса (операция) бўйича математик кутиш шу ҳодиса (операция)нинг абсолют суммасининг унинг амалга оширилиш эҳтимолига кўпайтмаси йўли билан аниқланади.

Бунга мисол тариқасида қуйидаги амалий ҳолатни кўриб чиқишимиз мумкин. Масалан, тижорат банки кредит ресурсларини кичик бизнес соҳасига қўядиган бўлса; 100 минг сўм даромад олиш эҳтимоли 0,7 бўлсин, агар маблағни ўрта бизнес соҳасига қўядиган бўлса ва 120 минг сўм даромад олиш эҳтимоли 0,4 га тенг бўлсин дейлик. Шу ҳолда капитал қўйишдан даромад олишнинг кутилган суммаси (ёки математик кутиш) қуйидагича бўлади.

Кичик бизнес бўйича – 70 минг сўм ( $100 \cdot 0,7$ )

Ўрта бизнес бўйича – 48 минг сўм ( $120 \cdot 0,4$ )

Даромад олишнинг риск билан боғлилик даражасини қуйидаги математик ҳисобларда ҳам келтириш мумкин.

Агар кичик бизнесга капитал қўйилганда 150 ҳолатдан 60 тасида 100 минг сўмдан фойда олинса (бунинг эҳтимоли 0,4 га тенг), 45 ҳолатдан 90 минг сўм фойда олинса (эҳтимоли-0,3) ва 45 тасида 110 минг сўм (эҳтимоли- 0,3 га тенг) фойда олинса, унда ўртача кутилаётган даромад 100 минг сўмни ташкил қилади:

$$(100 \cdot 0,4 + 90 \cdot 0,3 + 110 \cdot 0,3)$$

Худди шу йўл билан ўрта бизнесга қўйилган капитал бўйича ўртача фойда суммасини аниқлайдиган бўлсак, у 120 минг сўмга тенг бўлади.

$$(120 \cdot 0,4 + 140 \cdot 0,3 + 100 \cdot 0,3)$$

Банк рискларини баҳолашнинг статистик-эксперт усули курилиши мумкин бўлган зарарлар эҳтимолини иккита мезон ёрдамида баҳолашга асосланган:

1. Кутилаётган ўртача қиймат.

2. Эҳтимол қилинган натижанинг ўзгарувчанлиги.

Кутилаётган ўртача қиймат тушунчаси вазиятнинг ноаниқлиги билан боғли бўлиб, эришилиши мумкин бўлган барча натижаларнинг ўртача қийматидан иборат ва бунда ҳар бир натижанинг эҳтимолидан тегишли қийматнинг тез такрорланиши ёки салмоғи сифатида фойдаланилади. Ушбу кўрсаткич биз кутаётган ўртача натижани ўлчайди.

Агар қандайдир бир воқеанинг эҳтимол қилинган иккита натижаси  $X_1$  ва  $X_2$  қийматга эга бўлса, улардан ҳар бирининг эҳтимоллиги  $P_1$  ва  $P_2$  бўлса, кутилаётган ўртача қиймат ( $\check{Y}(x)$ ) қуйидагича бўлади:

$$\check{Y}(x) = P_1 X_1 + P_2 X_2 \quad (2.2)$$

Кутилаётган ўртача қиймат умумлаштирган миқдор кўрсаткичи бўлиб, бирон бир вариантни маъқул кўришга имкон бермайди. Узил-кесил қарорга келиш учун кўрсатилганларнинг ўзгарувчанлигини баҳолаш, яъни бўлажак натижанинг ўзгариш меъёрини аниқлаш керак бўлади. Бўлажак натижанинг ўзгарувчанлиги бўлажак натижанинг кутилаётган ўртача қийматдан фарқланиши даражасини англатади. Бунинг учун одатда амалиётда бир-бири билан мустақкам боғланган иккита кўрсаткич: дискрет тасодифий миқдор дисперсияси ва ўртача квадрат фарқ қўлланилади. Дискрет тасодифий миқдор дисперсияси ҳақиқий натижаларнинг кутилаётган ўртача натижалардан фарқлари квадратларидан келиб чиққан ўртача миқдордан иборатдир. Қандайдир воқеанинг мумкин бўлган иккита натижаси  $X_1$  ва  $X_2$  қийматга эга бўлиб, эҳтимоллик  $P_1$ ,  $P_2$  ва кутилаётган ўртача қиймат  $\bar{Y}(x)$  бўлганда, дискрет тасодифий миқдорнинг дисперсияси қуйидагига тенг бўлади:

$$D(X) = P_1(X_1 - \bar{Y}(x))^2 + P_2(X_2 - \bar{Y}(x))^2 \quad (2.3)$$

Дискрет тасодифий миқдор дисперсиясини ҳисоблаб чиқишни иккитадан ортиқ муқобил натижа мавжуд бўлганида ҳам муваффақиятли қўллаш мумкин. Лекин ҳисоблашни соддалаштириш мақсадида бўлажак зарарлар даражасининг фақат иккита қийматидан минимал ва максимал қийматдан фойдаланиш мумкин. Энда қийматларнинг эҳтимоллиги бир хил бўлгани ҳолда улар ўртасидаги оралиқ қанча катта бўлса, риск даражаси шунча юқори бўлади.

Ўртача миқдор — мавжуд миқдорларга сон жиҳатдан ўртача таъриф беради ва бирор бир қўйилган капитал тамонига ёки фойдасига

ёндашишга йўл қўймайди. Бу соҳада аниқ қарор қабул қилишдан олдин кўрсаткичларнинг ўзгарувчанлик, аниқроғи олинадиган натижанинг ўзгарувчанлик даражасини аниқлаб олиш лозим.

Олиниши мумкин бўлган натижаларнинг ўзгарувчанлик даражаси кутилаётган натижанинг ўртача миқдоридан қай даражада фарқ қилишини кўрсатади. Буни аниқлаш мақсадида олинаётган икки хил математик мезон қўлланилади. Булар дисперсия ва ўртача квадратик фарқланишдир.

Дисперсия - бу ҳақиқий эришилган натижалар ўртача тортилганининг ўртача кутилаётган натижалар фарқланиш квадратининг кузатувлар сонига нисбати билан ифодаланади. Яъни

$$\sigma^2 = \frac{\sum (X - \bar{x})^2 \cdot n}{\sum n} \quad (2.4)$$

бунда  $\sigma^2$  - дисперсия

$X$  - ҳар бир кузатилаётган операция бўйича кутилаётган натижа,

$\bar{x}$  - ўртача кутилаётган натижа

$n$  - операциялар ёки кузатувлар сони (даврийлиги)

Ўртача квадратик фарқланиш улар дисперсиясининг квадрат илдизи бўлиб, қуйидаги тенглама бўйича аниқланади.

$$\sigma = \sqrt{\frac{\sum (X - \bar{x})^2 \cdot n}{\sum n}} \quad (2.5)$$

Ҳар иккала кўрсаткич ҳам абсолют ўзгарувчанлик параметрларидир. Ўзгарувчанликнинг нисбий кўрсаткичи вариация коэффициентини ҳисоблаш ёрдамида аниқланади. Бу кўрсаткич ўртача квадрат

фарқланишнинг кутилаётган ўртача арифметик миқдорга нисбатини ифодалайди.

$$v = \frac{\pm \sigma}{\bar{x}} \cdot 100 \quad (2.6)$$

бунда:  $V$  — вариация коэффиценти, — %

$\sigma$  — ўртача квадрат фарқланиш

$\bar{x}$  — ўртача кутилаётган қиймат (натيجا)

Вариация коэффиценти 0 дан 100% гача ўзгариб туриши мумкин. Коэффицент қанчали юқори бўлса, фарқланиш ёки риск даражаси шунчали юқори бўлади. Биз вариация даражасини баҳолашда қуйидаги интерваллардан фойдаланиш мумкин деб ўйлаймиз:

0 дан 10% гача — кам фарқланиш;

10дан 25% гача — меъёрида ёки сезиларли фарқланиш;

25% дан юқори — кўп фарқланиш.

Вариация коэффиценти бўйича фарқланиш даражасининг кам ёки кўп бўлиши банк амалга оширадиган операциялар бўйича риск даражасининг паст ёки юқори бўлишини кўрсатади. Яъни банкнинг операциялари бўйича риск даражаси вариация коэффицентига тўғри пропорционал. Шунинг учун банк фаолияти давомида рискни камайтириш ва банк ликвидлигини ошириш мақсадида банк маблағларини фарқланиши энг кам бўлган вариант (операция)га қўйиш банк учун фойдали ҳисобланади. Бу хулосамизни аниқ амалий материаллар асосида таҳлил қилиш билан кўрсатиб ўтмоқчимиз.

Шу параграфнинг бошида келтириб ўтганимиздек тижорат банкига кичик ва ўрта бизнес бўйича тақдим қилинган кредитлар соҳасида 150 ҳолат бўйича банк эҳтимолини ҳисоблаб 100 минг сўм даромад олишни мўлжаллаган бўлса, ўрта бизнес соҳасида 120 ҳолатдан ўртача 120 минг сўм фойда олиш мўлжалланмоқда.

Албатта, ҳар иккала соҳа бўйича кредитлар ажратиш маълум рисклар билан боғлиқ. Шу ҳолда банкнинг асосий вазифаси банкга берилган лойиҳалар ичидан риск даражаси кам бўлган лойиҳаларни ажратиб олиш бўлмоғи лозим. Бунинг учун биз юқорида кўриб ўтган дисперсия усулига мурожат қиламиз. Айтайлик кичик бизнес соҳасида тижорат банки минизавод, мевани қуритиш, меваларни консервалаш билан боғлиқ лойиҳаларга кредит ажратишмоқчи бўлсин, минизавод соҳасидан кутилаётган фойда ( $X_1$ ) - 100 минг сўми, мевани қуритиш соҳасидан олиниши кутилаётган фойда ( $X_2$ ) - 90 минг сўми, меваларни консервалаш соҳасидан кутилаётган фойда ( $X_3$ ) - 110 минг сўми ташкил қиладиган бўлса, ўрта бизнеснинг кредитланадиган соҳаларидан келадиган ўртача фойда  $\bar{x}$  - 100 минг сўмга тенг.

$$\bar{x} = \frac{X_1 + X_2 + X_3 + \dots + X_n}{n} \quad (2.7)$$

Энди ҳар бир кредитланиш мўлжалланаётган соҳа ёки лойиҳа бўйича кутилаётган фойда даражасини соҳа бўйича кутилаётган ўртача фойда миқдори билан таққослаб, фарқланиш даражасини ҳисоблаш лозим.

Бу ҳол минизавод лойиҳаси билан боғлиқ соҳа учун ўзгармас ( $x - \bar{X}_1$ ) --- 0.

Мевани қуритиш соҳаси учун ( $x - \bar{X}_2$ ) --- - 10 минг сўм.

Консервалаш соҳаси учун ( $x - \bar{X}_3$ ) --- +10 минг сўм.

Кичик бизнесда кредитланиш мўлжалланаётган соҳалар бўйича ўртача квадрат фарқланиш 900 минг сўмга тенг.

$$(X_1 - \bar{x})^2 \cdot n + (X_2 - \bar{x})^2 \cdot n + (X_3 - \bar{x})^2 \cdot n; \quad (2.8)$$

Юқорида келтирилган ҳисоб-китобларимизни умумлаштириб, банк томонидан кичик ва ўрта бизнес соҳасига берилган кредитларнинг дисперциясини ҳисоблаб кўрсатиш мумкин.

Энди эса қуйида келтирилган маълумотларга асосан кичик ва ўрта бизнес соҳасига капитал қўйишнинг ўртача квадратик фарқланишини аниқлашимиз мумкин.

3- жадвал

**Тижорат банклари томонидан кичик ва ўрта бизнесга кредит бериш жараёни дисперсияси (рақамлар шартли)**

Кредит берилган соҳалар	Олинадиган фойда (x), минг сум	Операциялар сони (n)	$(X - \bar{X})$	$(X - \bar{X})^2$	$(X - \bar{X})^2 \cdot n$
<b>Кичик бизнес соҳаси</b>					
A	100	60	-	-	-
B	90	45	-10	100	450
B	110	45	+10	100	450
<b>Жами</b>	<b>X=100</b>	<b>150</b>			<b>900</b>
<b>Ўрта бизнес соҳаси</b>					
A	120	48	-	-	-
B	140	42	+20	400	16800
B	100	30	-20	400	12000
<b>Жами</b>	<b>X=120</b>	<b>120</b>			<b>28800</b>

Демак:

Кичик бизнесга капитал қўйишнинг ўртача квадратик фарқланиши

$$\sigma = \sqrt{\frac{900}{150}} = \pm 2,46 \text{ га тенг бўлса,}$$



Ўртача бизнес соҳасига кредит бериш бўйича ўртача квадрат фарқланиш

$$\sigma = \sqrt{\frac{28800}{120}} = \pm 15,5 \text{ га тенг.}$$

Бу ҳолда вариация коэффиценти ўрта бизнес соҳасига қўйилган капитал бўйича

$$V = \frac{2,46}{100} \cdot 100 = 2,46\% \text{ бўлса,}$$

ўрта бизнес соҳаси бўйича

$$V = \frac{15,5}{120} \cdot 100 = 12,9 \text{ га тенг}$$

Шундай қилиб, кичик бизнес соҳасига капитал қўйиш бўйича вариация коэффиценти 2,46% га ва ўрта бизнес соҳасига капитал қўйишнинг вариация коэффиценти 12,9% га тенг.

Бу албатта капитални қайси соҳага қўйиш, инвестиция қилиш банк учун юқори даромад келтиришини кўрсатади. Бизнинг юқоридаги мисолимизда кичик бизнес соҳасига капитал қўйиш ўрта бизнес соҳасига нисбатан банкга юқори даромад келтириши мумкинлиги кўринади.

Ҳисоб-китобларимиз шуни кўрсатади-ки, кичик бизнес соҳасига кредит беришда вариация коэффиценти - 2,46% га тенг бўлса, ўрта бизнес соҳаси бўйича кутилаётган даромад қисман юқори бўлса-да, бу соҳа бўйича капитал қўйишда вариация коэффиценти - 12,9% ни ташкил қилади, яъни лойиҳани кредитлашнинг рисклилик даражаси

қарийб 5,4 марта юқори. Аниқроқ қилиб айтганда, вариация коэффицентларига асосан қайси соҳага кредит бериш кам риск билан боғлилигини аниқлаш мумкин.

Ўрта бизнес соҳасига кредитлар ажратиш тижорат банки учун қулай ва фойдали ҳисобланади. Чунки кичик бизнесда вариация коэффиценти сифат жиҳатдан биринчи гуруҳга киради ва бу гуруҳ бўйича биз биламизки, риск даражаси энг кам ҳисобланади.

Банк рискларини баҳолашнинг яна бир усули таҳлилий (комплекс) усул бўлиб, бу усул ўйинлар назарияси унсурларининг қўлланишига асосланади. У банк ўзининг ҳам, унинг атрофидаги контрагентларнинг ҳам амалга ошириши мумкин бўлган ҳамма муқобил ҳаракатларини кўриб чиқишни тақозо этади. Ўйинлар назарияси унсурларидан фойдаланган ҳолда вазифаларни ҳал қилиш жараёни жуда катта бўлиб, кўп вақт сарфлашни талаб қилади.

Шу сабабли бу усулни қўллаш ҳозиргача иқтисодий жиҳатдан мақсадга унчалик мувофиқ бўлмаслиги мумкин.

Юқоридаги усуллардан ташқари кўриладиган тахминий зарарлар даражасига қараб заҳира ва суғурта фондларини шакллантириш зарурияти бутун банк бўйича жами рисклар баҳолашини талаб қилади. Бу ўринда банк бўйича йўл қўйилиши мумкин бўлган риск даражасини белгилаш ҳаммадан кўра қулайроқ. Бу кўрсаткич риск коэффиценти асосида чиқарилади.

$$K_p \text{ (риск коэффиценти)} = \frac{\text{Максимал зарарлар}}{\text{Уз маблағлари}}$$

$$K_{ум} p = \{(P_1 + P_2 + P_3 + \dots + P_n) / c\} E, \quad (2.9)$$

бунда:

*K*ум - банк бўйича йўл қўйилиши мумкин бўлган риск даражаси;

*P* - шу банкнинг барча операциялари бўйича кўрилиши мумкин бўлган зарарлар;

*c* - банкнинг ўз маблағлари ;

*E* - банк ташқи рискларининг меъёрий коэффиценти.

Халқаро амалиётда ташқи рискларни таҳлил қилишнинг икки босқичлик тизими вужудга келган. Биринчи босқичда мамлакатдаги умумий иқтисодий вазият таҳлил қилинади, иккинчи босқичда мамлакатдаги рискнинг умумий даражаси қуйидаги кўрсаткичлар ёрдамида ҳисоблаб чиқилади:

- ялпи миллий маҳсулотнинг ўсиши;
- аҳоли жон бошига ЯИМ нинг ўсиши;
- инфляция даражаси;
- ишсизлик даражаси;
- давлат бюджетининг тақчиллиги;
- инвестицияларнинг самарадорлиги;
- иқтисодиётнинг рақобатбардошлиги;
- савдо ва тўлов баланслари;
- сиёсий хатарнинг катталиги ва ҳ. к.

Мамлакатдаги рискларни таҳлил қилганда жаҳондаги кўпгина етакчи мамлакатларнинг статистика хизматлари махсус эълон қиладиган айрим кўрсаткичлар бўйича эксперт баҳолари ва рейтингларидан ҳам фойдаланилади.

Кўриб турганимиздек, банк рискларини таҳлил қилишнинг уччала усули ўзаро умумий асос билан бирлаштирилган - улар эҳтимоллик назарияси қоидаларига асосланади. Уларнинг асосий фарқи мураккаблик даражасидир. Энг оддий усул статистик усул бўлиб, энг кенг қамровлиги тахминий усулдир. Таҳлил қилишнинг у ёки бу усулини танлаб олиш

вақтида банклар зарур ахборотни топишнинг осонлик даражаси, тўпланган маълумотларни қайта ишлашнинг оддийлиги ва тезлиги, олинадиган таҳлил натижаларининг аниқлик даражаси, таҳлилни амалга ошириш учун қилинадиган молиявий харажатлар миқдори ва уларнинг асослилиги, кадрларнинг касбий тайёрланганлик даражаси ва бошқа мезонларга амал қиладилар.

Ана шунга асосланиб, ҳозирги шароитда тижорат банклари учун энг мақбули банк рискларини эксперт йўли билан баҳолаш усулидир. Гарчи ҳозирги вақтгача мамлакатимизнинг тижорат банклари қарз олувчиларнинг кредитга лаёқатлигини рейтинг усулидан фойдаланиб аниқлаб келаётган бўлса-да, рискни баҳолашнинг юқорида келтирилган усуллари қўллаш уни минималлаштириш имкониятини янада кенгайтиради.

Ўзбекистон иқтисодиётида бозор ўзгаришлари тобора чуқурлашиб бораётганлиги ва банк секторида рақобат кескинлашаётганлиги муносабати билан эртами кечми тижорат банклари рискнинг турли кўринишлари даражаларини ҳар томонлама баҳолаш масалалари билан бевосита шуғулланишга мажбур бўладилар. Шунинг учун етук мутахассис кадрларга эга бўлган тижорат банклари хўжалик субъектларига кредит беришда қисқа муддатли кредитлаш қоидаларига асосан корхоналарнинг кредитга лаёқатлилик кўрсаткичларини аниқлаганлари билан бир қаторда бериладиган кредит бўйича биз таклиф қиладиган йўл билан амалга оширилиши мўлжалланаётган тадбирнинг рисклилик даражасини ҳам аниқлаб кредитлаш жараёнини амалга оширишса, банкларга анча фойдали бўлар эди, деб ўйлаймиз.

Тижорат банкларининг операциялари ичида муҳим ўринни эгалловчи операциялардан бири – бу

кредит операциялари бўлиб, улар бўйича риск даражасини аниқлаш банкнинг фаолиятида муҳим ўрин тутади.

### **2.3. Кредит рисклари ва уларни ҳисоблаш усуллари**

Банкнинг кредит фаолияти, уни бошқа банк бўлмаган ташкилотлардан фарқловчи асосий мезонлардан биридир. Жаҳон амалиётида айнан кредитлаш билан банк фойдасининг талайгина қисми боғлиқ. Шу билан бир вақтда, кредитларнинг, асосан, йирик кредитларнинг қайтарилмаслиги, банкнинг синишига сабаб бўлиши ҳам мумкин.

Банклар фаолиятини тўғри ташкил қилиш, уларда мавжуд рискларни минималлаштириш масалаларидан бири кредит рисклари, уларнинг сифати ва даражасини аниқлаш ва таҳлил қилишдан иборат.

Кредит rischi деб, қарз олувчи томонидан кредит шартномаси шартларининг бажарилмаслиги, яъни кредит суммасининг (қисман ёки тўлиқ) ва у бўйича фоизларнинг шартномада кўрсатилган муддатларда тўланмаслиги тушунилади. Шунинг учун кредит рискларини аниқлаш ва бошқариш ҳар қандай тижорат банкининг ривожланиш ва тараққий этиш мақсадига эришиш учун ишлатиладиган кураш усулларининг ажралмас қисми ҳисобланади.

Кредит рискларининг банклар учун долзарб муаммолиги шундаки, кредит rischi мавжуд бўлган ҳолда кредитор(банк)да қарз олувчи томонидан кредит шартномасининг шартларини, унинг ўз мажбуриятларини белгиланган вақтда бажара олиш имкониятига ишончсизлик ҳосил бўлади. Маълумки, банк амалиётида фойда асосан берилган кредитлар бўйича олинадиган фоизлардан ташкил топади. Қарз олувчи томонидан олинган кредитлар бўйича фоиз

ставкасининг ёки кредитнинг асосий суммасининг ўз вақтида тўланмаслиги ёки умуман тўланмаслиги оқибатида банк фойдасининг камайиши банкнинг келажакдаги маблағлари салмоғининг тушиб кетишига олиб келади. Шунинг учун кредиторлар улар берган маблағларнинг қайтиши билан боғлиқ рискларни камайтиришга ҳаракат қиладилар.

Қарз олувчи фаолиятида мавжуд рисклар даражасини кредитор кредит бергунга қадар, кейинчалик кредит бергандан кейин, ундан фойдаланиш давомида аниқлаш мумкин. Рискни минималлаштириш мақсадида кредитор кредит беришдан олдин рискни аниқлашга ҳаракат қилади.

Кредит рискнинг юзага келишига қуйидаги ҳоллар сабаб бўлиши мумкин:

а) турли хил макро ва микроиқтисодий омиллар, иқтисодий қонунчилик ва меъёрлардаги ўзгаришлар;

б) қарз олувчи фаолиятида бўладиган иқтисодий ва сиёсий муҳитдаги ўзгаришлар, салбий ҳоллар туфайли олинган кредитни тўлашга мос пул оқимини ташкил қила олмаслик;

в) кредитнинг таъминланганлиги учун олинган гаровнинг қиймати ва сифати бўйича тўлиқ ишончнинг йўқлиги;

г) юқори билимга эга бўлган банк ходимлари ва мижозларнинг етишмаслиги;

д) қарз олувчи субъектнинг маҳаллий ёки давлат миқёсида обрўсининг тушиб кетиши, унинг ишчанлик фаолиятида юзага келган ўзгаришлар ва б.

Кредит муносабатларида кредиторлар кредитга ёки қарзга берилган сумманинг ўз вақтида қайтиб тўланишини ва мўлжалланган фоиз ставкаларини белгиланган вақтда олишни кутадилар. Улар рискдан қочадилар, кредит беришгача у билан боғлиқ риск даражаси билан қизиқадилар, уни аниқлайдилар ва ўзлари учун риск даражаси минимал бўлган

қолларда кредит ажратиш тўғрисида ижобий хулоса қабул қиладилар. Лекин кредитор томонидан кутиладиган натижа ҳар доим ҳам у ўйлаганидек бўлмаслиги мумкин.

Банклар ва банкирлар бошқа кредиторларга нисбатан рискдан кўп ҳимояланувчи ёки қочувчи бўлишлари керак. Бунинг сабаби шундаки, банк бошқа кредиторларга нисбатан ўз маблағи билан эмас, балки жалб қилинган маблағлар, яъни жисмоний, ҳуқуқий шахсларнинг вақтинча банкда турган маблағлари билан ишлайдилар. Банкнинг кредит бериш имкони у жалб қилган ресурсларга боғлиқ бўлади. Банк ўз навбатида бу жалб қилинган маблағларни талаб қилинган вақтда мижозга қайтариб бериш имкониятига эга бўлиши лозим. Бу имконият эса банк фаолиятида мавжуд рискларни ўз вақтида аниқлаш, уларнинг олдини олиш чораларини ишлаб чиқишни тақозо этади.

Тижорат банкининг кредитлаш жараёнининг схемасини (15-чизма) олиб қарайдиган бўлсак, мижознинг кредитга лаёқатлилигини аниқлаш босқичида бериладиган кредит бўйича риск даражасини хомчўт қилиш мумкин.

Кредитлаш жараёнининг 2, 3, 5 босқичларида кредит рисклари ва улар даражасини аниқлаш мумкин. Мижознинг кредитга лаёқатлиги билан боғлиқ риск даражаси кредитлашнинг бошланғич босқичларида бўлмаслиги ёки кам бўлса-да, унинг фаолияти давомида кутилмаган молиявий қийинчиликларнинг пайдо бўлиши кредит рискининг юзага келишига асос бўлиши мумкин.

Кредит рискининг вужудга келиши икки асосий параметр кредит берувчи ва қарз олувчи ўз вазифаларини қай даражада бажаришига боғлиқ. Қарз олувчи томонидан тайёрланган кредит пакетини таҳлил қилиш ва кредит бериш бўйича

лойиҳа тайёрлаш кредитловчи банк учун риск ва унинг турларини аниқлаб олиш имкониятини беради. Бу босқичда кредит берувчи:

1. Қарз олувчининг иқтисодий, молиявий аҳволи, унинг ишчанлик, маънавий қиёфаси, ишлаб чиқариш имкониятлари, маркетинги, молиявий бошқаруви ва бошқаларни;

2. Кредитга бўлган талабнинг қанчали даражада тўғри асосланганлиги ва бу асос корхонанинг чинакам иқтисодий ҳолатидан келиб чиққанлиги;

3. Кредитнинг мақсади банк манфаати учун ҳам тўғри келиши каби саволларга тўлиқ ва аниқ жавоб олиши лозим. Масалан, бозор иқтисодиётининг ҳозирги босқичларида янги корхона, фирмалар ташкил топаётган ва улар тўғрисида аниқ ахборот мавжуд эмаслиги шароитида **биринчи саволга** жавоб бериш жуда муҳим. **Иккинчи саволни** кредит олувчи томон тўлдириши, унинг молиявий аҳволи, ундаги ҳисоб-китоблар ҳолати, аудиторлик текширувлари бўйича ҳисоботлар ва хулосалар, корхона баланси, пул оқими тўғрисида ҳисобот, даромадлар тўғрисида билдиришнома ва бошқа маълумотлар банк учун зарур ҳамда бу ҳужжатларнинг мавжудлиги корхонанинг ўз молиявий ресурсларини муваффақиятли бошқараётганлигидан далolat бериши мумкин. **Учинчи саволда** эса банк у бераётган кредит унинг кредит портфелига мос келадими ёки йўқми шуни аниқлаши лозим. Агар бу бериладиган кредит банкнинг кредит портфели янада кўпроқ диверсификацияланишига олиб келса, бу банкнинг кредит портфели рискни камайтиради. Агар бу кредит бир тармоққа кредитларнинг йиғилишини кучайтира-диган, тўлаш муддати бир вақтда тўғри келадиган бўлса, кредит портфелининг rischi ошиши мумкин. Бунда банк ходимлари кредит бериш, кредитни баҳолаш соҳасида етарли билимга эгами, улар бозор ўзгаришларини инобатта олган ҳолда банк ишининг техникасини билиши, кредит бериш бўйича охириги қарорни



қабул қылмаса-да, у кредитни баҳолаш жараёнига жавобгар ҳисобланиши лозим.

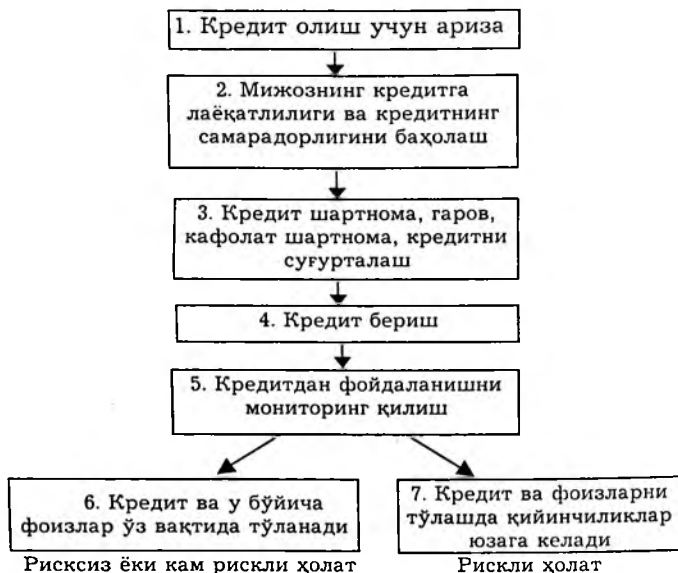

### 15-чизма. Тижорат банкининг кредитлаш жараёни

Кредит рискининг юқори бўлиши банк томонидан пул бозорига мурожаат қилиш ва унинг маблағларидан фойдаланишда эҳтиёткор бўлишга даъват қилади. Кредит рискларини таҳлил қилиш фақат қарз олувчининг молиявий ҳолатини ўрганишигина, шунингдек банкнинг ички фаолиятини яхшилаш учун зарур ахборотлар йиғиш имкониятини ҳам яратади. Кредитларни риск бўйича жиҳатларга бўлиш, уларни минималлаштириш йўлларини ишлаб чиқиш, банк манфаатларини ҳимоя қилиш кредит рискларини камайтиришга асос бўлиши мумкин. Кредит рисклари

вужудга келишининг асосий сабаблари кредитларнинг бир соҳа, бир тармоққа кўп ажратилиши, бир қарздорга тўғри келувчи рискка риоя қилмаслик туфайли ҳам бўлиши мумкин. Кредитларни риск даражаси бўйича бўлиш кредит қўйилмаларнинг қайси (қанча) миқдори меъерий риск ёки юқори риск зонасида эканлигини кўрсатиши мумкин.

Кредит рискининг даражасини аниқлашда риск коэффицентидан фойдаланиш мумкин.

4-жадвал

### Риск коэффицентини аниқлаш тартиби

Кўрсаткичлар	Вариантлар	
	биринчи вариант	иккинчи вариант
1. Уз маблағлари, млн. сўм	10000	60000
2. Мумкин бўлган йўқотишларнинг максимал суммаси, млн. сўм	6000	24000
3. Риск коэффиценти	0,6	0,4

Жадвал маълумотлари шуни кўрсатмоқдаки, II вариант бўйича капитал қўйиш rischi, биринчи вариантта нисбатан 1,5 марта кам ( $0,6 : 0,4 = 1,5$ ). Риск туфайли йўқотишлар ҳажмига қараб риск зонасини аниқлаш мумкин.

Рисксиз зонада йўқотишлар йўқ, яъни унинг ўлчами «0»га тенг, бу ҳолда фойда даражаси юқорида бўлади. Бўлиши мумкин бўлган риск бу олдиндан аниқ бўлган, юқори даражада хавф туғдирмайдиган риск бўлиб, унинг ҳажми сезиларсиз, доимо олинадиган фойдадан паст бўлади. Критик риск зонаси йўқотишлар бўлиш ҳавфи борлигини ифодалайди, олинадиган фойдадан бир қисмининг бирон жараён учун йўналтирилганлигини ва шу маблағларнинг қайтиб келишида хавф борлигини ифодалайди.

## Риск зоналари

Ютуқлар	Йўқотишлар			
салбий йўқотишлар йўқ.	бўлиши мумкин бўлган рисклар зонаси	критик риск зонаси	ҳалокатли риск зонаси	Мак. риск (йўқотишлар ҳажми юқори)
рисксиз зона	тушум мавжуд	йўқотиш ҳавфи бор	аниқ йўқотишлар мавжуд	мулкни ҳам йўқотиш ҳолати
фойда				

Ҳалокатли риск — аниқ йўқотишлар муқаррарлигини ва банкнинг фойдаси, мулкий зарар билан яқунланишини ифодалайди.

Банклар томонидан бериладиган кредитларнинг қайси соҳага йўналтирилиши, улар бўйича тўланмаган қарзларнинг мавжудлиги тўғрисида аниқ тасаввурга эга бўлиш учун банклар аниқ ахборотларга эга бўлишлари, доимий ҳисоб-китоблар олиб боришлари лозим. Кредитларни риск даражаси бўйича туркумлаш кредитлар ҳавфли зонасига тушишликнинг олдини олиш, кредит рискларининг салмоғини камайтиришга имконият яратади.

Ҳисобот материаллари таҳлили шуни кўрсатадики, тижорат банки бўлимида кредит маблағларнинг ҳажми давр (1999 йил) ўртасига келиб кескин ошиб кетган бўлса-да, III учойликда уларнинг ҳажми қисқариб, йил охирида яна кескин ошган. Бу ҳол маҳаллий тижорат банкларининг барчаси учун хос ҳол бўлиб, банклар томонидан шу даврларда кўпроқ қисқа муддатли (30 кундан 90 кунгача) кредитлар бериш оқибатида юзага келган, яъни кредитлар ҳужалик субъектларининг мавсумий талабларини қондириш учун талаб қилинган. Кредитлар бўйича ўзгаришларни

аниқ кўриш учун қуйидаги чизма маълумотларига мурожаат қилишимиз мумкин.

16- чизма маълумотлари шуни кўрсатадики, 1999 йил охирига келиб кредит маблағлар қолдиғи 2.319.146 минг сўмга тенг бўлиб, бу йил бошига нисбатан 237,1% га кўпдир.

Кредит маблағларнинг йил охирига бориб, шунчалик ўзгариши банкнинг кредит портфели таркибининг ўзгариши, яъни кредит олувчи мижозлар сонининг ошиши, таҳлил қилинаётган даврда қисқа муддатли кредитлар салмоғи ошиши туфайли юзага келган. Агар йил бошида қисқа муддатли кредитлар у 26,40% ни ташкил қилган бўлса, йил охирига 60,56%га етган. Ўрта муддатли кредитлар ҳажми камайган ва йил охирида йил бошидаги 44,32 % га нисбатан 12,1% ни ташкил қилган. Узоқ муддатли кредит вақт-вақти билан бир хўжалик субъектига бериб борилган.

17-чизмада акциядор-тижорат банки бўлими томонидан берилган узоқ муддатли кредитлар салмоғининг ошиб бораётганлиги кўрсатилган бўлиб, бу банк томонидан Давлат кафолати остида стратегик товар ишлаб чиқаришга асосланган инвестиция лойиҳаларини молиялаштиришга йўнал-тирилган маблағлар ҳисобидан вужудга келган. Банк кредитнинг бу турида сиёсий риск ва иқтисодий рискларни инобатта олиб бориши кредит мониторингининг доимийлигини таъминлаши лозим.

Банк бўйича берилган кредитларнинг банк активидаги салмоғи йил охирида йил бошидаги 9,86%га нисбатан 25,81%ни ташкил қилди. Муддати ўтган кредитлар асосан иккинчи, учинчи чоракда кўпроқ ҳажмда бўлиб, мувофиқ равишда 3,41% ва 8,21% ни ташкил қилган.

Муддати ўтган кредитлар бўйича қарзларнинг юзага келишининг асосий сабаби кредитларнинг ўз вақтида банкка қайтарилиши таъминланмаганлигидир.

Чизма шуни кўрсатадики, банкда узоқ муддатли кредитлар салмоғи ошиб бораётган бўлса-да, асосий ўринни қисқа муддатли кредитлар эгаллайди.

Юқори рискли ёки спекулятив (юқори даражада даромад келтирувчи бўлса ҳам) лойиҳаларни молиялаштириш орқали банк ўз омонатчиларининг маблағларини хавф остига қўймаслиги лозим. Бу жараёнлар банк текширув бўлимлари вақт-вақти билан текширишлар ўтказиш йўли билан назорат қилиниб турилиши лозим.

Кредит ҳажми (млн. сўм)

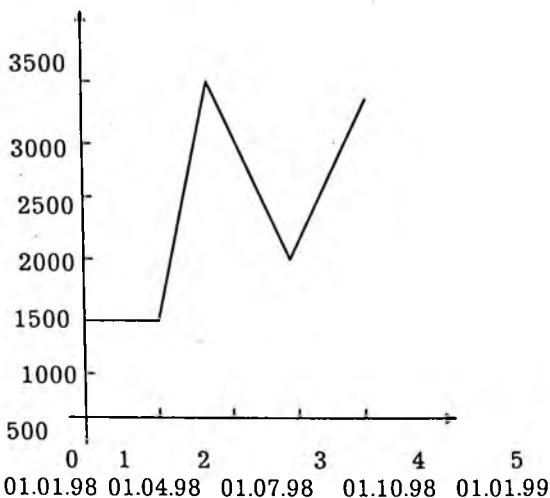

16- чизма. Акциядор тижорат банки бўлими бўйича 1999 йилда кредит қўйилмалар қолдигининг ўзгариши<sup>1</sup>

<sup>1</sup> Акциядор тижорат банки ҳисобот материаллари асосида тузилган.

## Кредит ҳажми (млн. сўм)



### 17-чизма. Акциядор тижорат банкида 1998 йилда кредит қўйилмаларнинг муддати бўйича ўзгариши

Кредит рисқи ташқи омиллар (бозор ҳолати иқтисодий муҳит ҳолати)га ва ички омиллар (банк ўзининг хато фаолияти)га боғлиқ бўлади.

Ташқи омилларни бошқариш имкониятлари чекланган бўлса ҳам, аммо ўз вақтидаги ҳаракатлар билан банк ушбу омилларнинг таъсирини юмшатиши ва йирик зарарларни бартараф қилиши мумкин.

Банкда кредит рискининг юзага келиши биринчидан пухта ишлаб чиқилган кредит сиёсати ва унда қайд этилган мижозлар билан бўладиган операцияларга тегишли умумий йўриқномаларнинг мавжудлигига; иккинчидан, ушбу йўриқномаларни ҳаётга тадбиқ этаётган банк ходимларининг билим даражасига ва ҳаракатларига, яъни рискни

бошқариш қобилиятига банк раҳбарларининг омилкорлигига ҳамда кредит шартномаларининг шартларини ишлаб чиқувчи, кредит лойиҳаларни танлаб олувчи банк ходимларининг малака даражасига боғлиқ бўлади.

Тижорат банкнинг кредит рискларини бошқариш жараёнида бир нечта умумий босқичларни ажратиш мумкин. Булар:

— банкнинг кредит сиёсатининг мақсад ва вазифаларини ишлаб чиқиш;

— маъмурий ечимларни қабул қилиш тизимини ва кредит рискни бошқариш маъмурий таркибини ташкил этиш;

— қарздорнинг молиявий ҳолатини таҳлил қилиш;

— қарздорнинг кредитлаш тарихини, унинг алоқаларини аниқлаш;

— кредит шартномасини ишлаб чиқиш ва имзолаш;

— кредитларнинг қайтарилмаслик рискни таҳлил қилиш;

— барча ссудалар портфели бўйича қарздорнинг кредит мониторингини йўлга қўйиш ва узлуклаштириш;

— муддати ўтган ва шубҳали кредитларни қайтариш ва гаровни сотиш билан боғлиқ тадбирларни амалга ошириш ва бошқалар.

Кредит рискини бошқариш учун банк ходими ссудалар портфелининг сифатли таркиби ва тузилиши устидан доимо назорат олиб бориши керак. «Фойдалилик-риск» мунозараси доирасида банк ходими ўзини ортиқча рисклардан сақлаган ҳолда фойда меъёрини чеклашга мажбур. У рискни бўлиб-бўлиб қўйиш сиёсатини олиб бориш, ҳамда кредитларни бир нечта йирик қарздорларда тўпланишига йўл қўймаслиги керак. Акс ҳолда, қарздорлардан бирининг кредитни тўлай олмаслиги банкнинг молиявий аҳволини қийинлаштириши мумкин.

Кредит рисқи ликвидлилик рисқи ва банкнинг тўловга қобилсизлиги рисқи, шунингдек банкнинг маъмурий-хўжалик харажатларини қоплай олмаслиги билан боғлиқ рискларга олиб келиши мумкин, фоиз ставкаси рисқи ўзича мустақил бўлса-да, у кредит рисқи ва бошқа барча рисклар занжирини чуқурлаштириб бориши мумкин.

Тижорат банкларнинг долзарб муаммоларидан бири баланс маълумотлари ва кредит портфелининг таҳлили асосида кредит рискларини бошқариш ҳисобланади. Кредитларни риск синфларига гуруҳлаш, уларни таҳлил қилиш, уларни минималлаштириш ва банк манфаатини ҳимоя қилиш усулларини ишлаб чиқиш кредит рискларини камайтиради. Ишлаб чиқаришида пасайиш бўлаётган корхона ва тармоқларда кредитнинг тўпланишидан воз кечиш, шунингдек, «ҳамма тухумни бир саватга солмаслик керак», деган донишмандларнинг нақлига амал қилган ҳолда бир қарз олувчига тўғри келувчи рискнинг максимал миқдорига риоя қилиш кредит рисқини енгиллаштиришга имкон беради.

Кредит рискларини таҳлил қилиш учун алоҳида тижорат банки кредитларининг гуруҳларга бўлиниши б-жадвалда келтирилган.

Кредитларни риск синфлари бўйича гуруҳларга бўлиш бу банк барча кредит қўйилмаларининг 1/5 қисми (20,66%)дан юқори ёки меъёрий риск зонасида эканлиги тўғрисида хулоса чиқаришга имкон беради. Бу алоҳида олинган банк учун салмоқли катталиқдаги кўрсаткич. Бу сумма унинг асосий қисми муддати ўтган ссудалар мавжудлиги туфайли юзага келган. Келтирилган тасниф шунинг билан фойдалики, у рискли зонада бўлган кредитлар ҳажмини аниқлаб беради ва шу тариқа банк ходимларини айнан шу кредитга алоҳида эътибор қаратишига, кредит рисқини минималлаштиришга ундайди.



### Банк кредитлари миқёсида кредит рисклари кўрсаткичлари

	1.01.99 йил ҳолатига кредит қўйилмалари ҳажми, млн сўм	Кредит қўйилмалари- нинг умумий салмоғи %
1. Давлат корхоналарига берилган кредитлар	72157	69,9
<i>шу жумладан</i>		
- юқори даражадаги ишончлилиқ	69922	67,7
- юқори рискли	2,235	2,2
2. Эркин иқтисодиёт структураларига берилган кредитлар (ўрта, қўшма ва кичик корхоналарга)	30700	29,7
<i>шу жумладан</i>		
- юқори даражадаги ишончлилиқ (яъни кафолат ёки суғурта полюси ва имзоланган шартномалар контрактларнинг мавжудлиғи)	11942	11,6
- юқори рискли (сифатсиз ёки суғурта полисисиз, лекин имзоланган шартномалар-контрактларининг мавжудлиғи)	12618	12,2
- меъёрдаги рискли (кучсиз кафолат ёки кафолатсиз)	6140	5,9
3. Меҳнат фаолияти билан шуғуланувчи шахсларга берилган кредитлар	373	0,4
<i>шу жумладан:</i>		
- юқори даражадаги ишончлилиқ (доимий иш жойидан олинадиган даромаднинг ва кафилнинг мавжудлиғи)	41	0,04
- юқори рискли (кафилнинг мавжудлиғи ва доимий иш жойининг йўқлиғи)	210	0,2
- меъёрдаги рискли (кафиллик сифатининг пастлиғи)	122	0,16
<b>ЖАМИ</b>	<b>103230</b>	<b>100,0</b>

Банклар берган кредитларнинг ўз вақтида қайтиб тўланмаслиги берилган кредитлар бўйича рисклар пайдо бўлганлигидан далолат беради. Муддати ўтган кредитларнинг умумий кредит қўйилмалар суммасига нисбатини олиш билан кредит рискларининг даражасини аниқлаш мумкин. Бу кўрсаткич жаҳон амалиётида ҳам қўлланилиб, халқаро банк амалиётида унинг қабул қилинган меъёри 4-5%, лекин баъзи ҳолларда 7% гача бўлиши мумкин.

Биз ўтказган таҳлил материаллари шуни кўрсатадики, бизнинг республика бўйича банкларнинг умумий кредит қўйилмалар ҳажмида муддати ўтган кредитларнинг салмоғи 3,08%ни ташкил этади, бу фарб тижорат банкларининг умумқабул қилинган меъёрлар чегарасидан чиқмайди (4-5%гача). Таҳлил шуни кўрсатадики, Тадбиркорбанк, Халқ банки, Савдогарбанк каби тижорат банкларида рискли кредитлар миқдори салмоқли бўлган.

Мазкур ҳолатда ишончсиз кредитларни қоплаш учун зарур бўлган резерв фондларини ташкил этиш жуда муҳимдир, акс ҳолда рискли кредитларнинг юқори даражаси банкнинг ўз маблағларининг маълум қисми йўқотилишига ҳавф туғдиради. Бу эса ўз навбатида банкнинг тўловга қобилсизлигига олиб келади. Баъзи ҳолларда банклар бўйича кредит қўйилмаларнинг ўсиш суръатининг пасайиши бир вақтнинг ўзида кредит рискларининг келажакда пасайиши ёки барқарорлашувига олиб келиши мумкин.

Кредитлар бўйича зарарларни қоплаш учун ташкил қилинадиган заҳира фондлари кредит рискларининг ўзига хос амортизатори бўлиб хизмат қилади.

Кредит рискларини тадқиқ қила туриб, биз шу масалага банк ходимларимизнинг эътиборини қаратмоқчимиз. Ҳозирги кунда тижорат банкларимиз томонидан кредит беришда асосий эътибор бериладиган соҳа – бу кредитнинг таъминланганлигидир. Кредитлар бўйича рисклар ва уларни ҳисоблашга иккинчи даражали эътибор берилади. Баъзи ҳолларда банк ходимлари кредит бўйича таъминланганлик мавжуд бўлса, рискни ўз-ўзидан йўқ деб ҳисоблаш мумкин ёки риск «0» деб ўйлашади. Лекин бу ҳақиқатда ҳам шундай эмас: биринчидан, кредит бўйича таъминланганликка олинган мулкнинг қиймати тўғри баҳоланганми? Иккинчидан, шу мулкнинг фойдалилик даражаси, бозорда унга бўлган талаб ёки умумий қилиб айтганда, таъминланганлик учун қабул қилинган мулкнинг ликвидлилик даражаси қандай? Таъминланганлик учун қабул қилинган мулкнинг мана шу муҳим томонларини инобатга олишнинг ўзи кредитлар бўйича рискларни ҳисоблашни биринчи ўринда зарур қилиб қўяди. Шунинг учун тижорат банклари ўз кредит сиёсатларида кредит рискларни ҳисоблаш ва бошқаришнинг бошқа йўналишларини ҳам белгилаб олишлари лозим.

Банк томонидан кредитлаш учун фойдаланилаётган ресурсларнинг бир қисми бу бошқа ҳуқуқий, жисмоний шахслар, акционерлар маблағлари бўлса-да, улардан қай даражада фойдаланиш бўйича банк қарор қабул қилади. Банк даромад олишни кўзлаганда, маълум рисклар ҳам мавжуд эканлигини доимо ҳисоб қилиши, кредитлашда аввало кредит олувчи мижоз ва унинг фаолияти ҳаётийлиги, кредитга лаёқатлилиги, берилган кредитнинг рисклилики даражасини аниқ кўриб чиққандан кейингина кредитнинг таъминланганлиги инобатга олиниши лозим.

Кредитнинг таъминланганлиги учун олинган мулк — бу кредитни қайтариб олишнинг охирги манбаидир.

Биз ҳалқаро банк амалиётида ва маҳаллий банк амалиётида кредитлаш жараёнини таҳлил қилиб, тижорат банклари томонидан берилган кредитларнинг рисклилик даражасини аниқлаш учун баъзи бир кўрсаткичларни ҳисоблаб чиқиш мақсадга мувофиқ бўлади ва улар кредит рискларининг олдини олиш имкониятини туғдиради деган таклифни бермоқчи эдик. Кредит рискларини баҳолашни тезкорлик усули билан ҳар томонлама кенгайтирилган таҳлил асосида олиб бориш лозим. Ҳозирги кунда тижорат банкларимиз фаолиятида қўлланилаётган 3-4 коэффицент асосида кредитга лаёқатлиликини аниқлаш мижоз оладиган кредит бўйича риск даражасини бизнинг назаримизда тўлиқ ифода қила олмайди.

Шу нуқтаи назардан биз ушбу ишда кредит рискининг даражасини аниқловчи баъзи бир кўрсаткичларни келтирмоқчимиз. Бу кўрсаткичларни амалиётда қўллаш риск даражасини камайтиришда ижобий натижа бериши мумкин.

Кредит рискининг даражасини аниқлашдаги муҳим кўрсаткичлардан бири бу корхонанинг молиявий жиҳатдан мустақиллигини ифодаловчи коэффицентдир.

Корхонанинг ўз маблағлари ҳажми устав фондининг суммаси, ҳиссадорларнинг қўшимча бадаллари, товар-моддий захираларнинг қайта баҳолаши, резерв капитали ва тақсимланмаган фойдадан иборат. Унинг оптимал кўрсаткичи  $K_m=0,5$  га тенг бўлиши мумкин. Бу кўрсаткич қарз олувчиларнинг ўз маблағларининг суммасини корхонанинг умумий маблағларидан катта бўлиши лозимлигини англатади. Ўзбекистон ҳудудида хўжалик субъектларини қисқа муддатли

кредитлашда асосан бу кўрсаткичнинг минимал миқдори 0,3 дан кам бўлмаслиги лозим.

Мухторлик коэффиценти ҳиссадорларнинг, акция эгаларининг ва кредиторларнинг манфаатларини ва шу билан бирга молиявий маблағларнинг таркибини ҳам ифодалайди, яъни четдан жалб қилинган капитал билан ўз маблағлари таъминланганлигининг нисбий даражасини кўрсатади. Бу кўрсаткич депрессия даврида корхоналарни катта йўқотишлардан сақлайди ва кредит олиш учун кафолат ҳисобланади. Бу кўрсаткич орқали корхонанинг молиявий аҳволига баҳо бериш мумкин.

Қоплаш коэффиценти (Кқ) ликвид маблағлари суммасининг қисқа муддатли мажбуриятлар суммаси нисбатини ўзида ифодалайди. Кқ тахминан 2,0-2,5 дан кам бўлмаслиги керак. Бу қисқа муддатли мажбуриятларнинг ҳар бир сўмига ликвид маблағларининг 2 сўмдан кам бўлмаган қисми тўғри келишини англатади. Ўзбекистон Республикаси тижорат банклари амалиётида бу кўрсаткич I тоифага кирувчи корхоналар учун 2,0 ва ундан ортиқ, II тоифага кирувчи корхоналар учун  $1 > 2$ , III тоифа корхоналар учун  $0,5 > 1$  қилиб белгиланган. Бизнинг фикримизча, охириги учинчи тоифа корхоналар учун белгиланган коэффицентнинг 0,5% атрофида бўлиши бу банк учун юқори рискни юзага келтиради. Шунинг учун III тоифага кирувчи корхоналар учун бу коэффицентни  $0,8 > 1$  қилиб белгилаб қўйилса, мақсадга мувофиқ бўлар эди. Бу ҳолда нисбатан бўлса-да, банкнинг рискдан ҳимояланишига имконият яратиш мумкин бўлган бўлар эди.

Абсолют ликвидлик коэффиценти ( $K_{\text{аб}}$ ) қарздорлик бўйича тўловларни ўз вақтида амалга оширишни таъминлайди, ишлаб чиқарувчининг ҳаракатдаги активлар даражасини ўзида ифода

этади. Абсолют ликвидлик коэффициентининг энг мукаммал кўриниши бу ликвидлик коэффициенти бўлиб ( $K_L$ ), у юқори ва ўрта ликвидли маблағлар суммаси билан қисқа муддатли қарздорлик ўртасидаги нисбатни ифодалайди.

Ўзбекистон Республикаси банклари амалиётида бу кўрсаткич 1 тоифа корхоналар учун 1,5 дан юқори, 2 тоифа корхоналар учун 1,0 дан 1,5 гача, III тоифа корхоналар учун 1,0 дан кам қилиб белгиланган. Бизнинг фикримизча яна қўшимча равишда қуйидаги кўрсаткичларни аниқлаш лозим.

**Қарздорлик коэффициенти** корхона активига қўйилган ўз маблағларига қанча жалб қилинган маблағлар тўғри келишини ифодалайди. Заруриятга қараб уни қуйидагича гуруҳлаб таҳлил қилиш мумкин:

$$\text{Дебитор қарздорлик коэффициенти}(K_{дк}) = \frac{\text{дебитор қарздорлик суммаси}}{\text{ўз капиталининг суммаси}}$$

$$\text{Кредитор қарздорлик коэффициенти}(K_{кк}) = \frac{\text{кредитор қарздорлик суммаси}}{\text{ўз капиталининг суммаси}}$$

$$\text{Жалб қилинган капиталнинг айланиш коэффициенти}(K_{ка}) = \frac{\text{сотувдан тушум}}{\text{ўз капиталининг уртача суммаси}} \times 100$$

Бу коэффициентлар ишлаб чиқарувчининг ташқи қарзларга қанчалик боғлиқлигини тавсифлайди. Кўрсаткич қанчали катта бўлса узоқ муддатли мажбуриятлар ҳам шунчали кўп ва юзага келган вазият ҳам шунчали рискли бўлади. Корхонанинги ўз мажбуриятларини тўлай олмаслиги эса корхонани инқирозга учрашига олиб келади.

Инвестицияларни қоплаш коэффициенти ( $K_{ик}$ ) баланс активининг барқарор манбалар орқали молиялаштириладиган қисмини, яъни ўз маблағларининг ҳажми, ўрта ва узоқ муддатли

мажбуриятларни характерлайди:

$$K_{\text{ж.к.}} = \frac{\text{ўз капиталининг ҳажми} + \text{ўрта ва узоқ муддатли кредитлар}}{\text{баланс ва жами (баланснинг актив нетто қисми)}}$$

Кредит рискени таҳлил қилишлик учун аввало, юқорида кўрсатиб ўтилган коэффицентлар ҳисоблаб чиқилади ва уларнинг оптимал кўрсаткичлари билан солиштирилади. Агар ҳисобланган кўрсаткич-лар тахминан оптимал кўрсаткичлар билан бир хил бўлса, у ҳолда таҳлилни давом эттирмаса ҳам бўлади. Кўп ҳолларда баъзи кўрсаткичлар кредит рискининг юқорилиги ҳақида далолат берса, баъзилари бунинг аксини кўрсатади. Бу ҳолда кредит рискига баҳо бериш қийин бўлади ва шу ҳолларда таҳлил қилишни давом эттириш лозим бўлади. Кўп ҳолларда оптимал кўрсаткичлардан узоқ бўлган коэффицентларнинг ўзинигина структураларга ажратилади. Мухторлик коэффиценти ўзининг оптимал кўрсаткичидан узоқлашганда ўз маблағларидан ва жалб қилинган капиталдан фойдаланиш самаралилигини қуйидаги кўрсаткичларни қўшимча таҳлил қилиб аниқлаш мақсадга мувофиқ бўлади.

$$K_{\text{ж.к.}} (\text{жами капиталнинг айланиш коэф-ти}) = \frac{\text{сотувдан тушум}}{\text{жами капиталнинг ўртача суммаси}} \times 100$$

$$K_{\text{ж.к.}} (\text{ўз капиталнинг айланиш коэф-ти}) = \frac{\text{сотувдан тушум}}{\text{ўз капиталининг ўртача суммаси}} \times 100$$

Юқорида келтирилган коэффицентлар мижоз фаолиятининг баъзи бир аспекти самарадорлигини тавсифлайди. Тижорат нуқтаи назаридан улар сотувнинг ё ортиқлигини ёки камлигини, молиявий нуқтаи назаридан — капитал

оборотининг тезлиги, иқтисодий жиҳатдан — пул маблағларининг активлигини тавсифлайди.

$$K_{\text{жа}} (\text{жалб капиталнинг айланиш коэф-ти}) = \frac{\text{сотувдан тушум}}{\text{ўз капиталининг ўртача суммаси}} \times 100$$

$K_{\text{де}} (\text{дебитор қарздорликнинг айланиш коэффициенти}) =$

$$= \frac{\text{сотувдан тушум}}{\text{туланиши лозим бўлган счётларнинг қиймати} + \text{ҳисобланган векселлар}} \times 100$$

$K_{\text{кре}} (\text{кредитор қарздорликнинг айланиш коэффициенти}) =$

$$= \frac{\text{сотувдан тушум}}{\text{тўловга берилган счётлар (ўртача суммаси)} + \text{тўловга берилган векселлар}} \times 100$$

Кредитор қарздорликнинг айланиш тезлиги пасайишига қуйидагилар сабаб бўлиши мумкин:

— ишлаб чиқаришга талаб қилингандан ортиқча товармоддий бойликлар сотиб олинishi;

— ишлаб чиқариш учун ресурслар сотиб олиб бўлинганда тўсатдан маҳсулот ишлаб чиқаришни тўхтатишлик ва б.

Ликвид маблағларининг етишмаслиги тўловларни ўз вақтида амалга оширилмаслигидан далолат беради ва шу орқали баланс ликвидлиги пасаяди. Ликвид маблағларнинг етишмаслиги амортизация ажратмаларидан катта бўлган суммадаги корхона фаолиятидаги зарарлар, ўтган йиллардаги ва кутилмаган зарарлар, ликвид маблағларнинг нотўғри баҳоланиши, кераклигидан ортиқча суммадаги маблағларнинг капитал қўйилмаларга йўналтирилиши, узоқ муддатли инвестицияларга керагидан ортиқча қўйилмалар сабабли юзага келиши мумкин.

Ликвид маблағлар ортиқчалиги фойданинг капитал қўйилмаларга йўналтирилмаслиги натижасида тўпланиб қолиши, амортизация ажратмаларининг объектларни қайта таъмирлашга йўналтирилмаслиги ва бошқалар туфайли юзага келиши мумкин.



Корхона ликвид маблағлари тахминан қисқа муддатли қарздорликлардан икки баробар катта бўлиши керак.

Кредитланадиган корхона фаолиятининг рисклилик даражасини ифода қилувчи яна бир гуруҳ кўрсаткичлар кейинги бобнинг 3-параграфидида келтирилган бўлиб, бу кўрсаткичлар бўйича кредит рискига баҳо бериш банкларнинг кредит портфели рискини камайтириши, бу ўз навбатида умумий банк рискининг қисқаришига олиб келиши мумкин бўлади.

Кредит рискини камайтиришнинг навбатдаги йўналиши бизнинг фикримизча Ўзбекистон республикаси марказий банкнинг 2 декабр 1998 йилдаги 557- «Ўзаро боғлиқ қарз олувчилар гуруҳи ёки бир қарз олувчига тўғри келувчи максимал риск миқдори тўғрисида»ги йўриқномага амалда риоя қилишдан иборат. Бу йўриқнома бўйича:

— бир қарз олувчига бериладиган кредит миқдори банкнинг устав капитали миқдорининг 10% идан юқори бўлмаслиги;

— банк томонидан бериладиган йирик кредит миқдори банк капиталининг биринчи даражаси миқдорининг 10% идан ошмаслиги;

— бир қарз олувчига ёки ўзаро боғлиқ қарз олувчилар гуруҳига тўғри келувчи максимал миқдор банк капиталининг биринчи даражаси миқдорининг 15% идан ошмаслиги;

— ишончли (бланкали) кредитлар бўйича максимал риск миқдори банк капиталининг биринчи даражаси миқдорининг 5% идан ошмаслиги;

— банк томонидан берилган йирик кредитларнинг умумий суммаси банк регулятив капиталининг 1 даражасидан 8 мартадан ошмаслиги лозим.

Халқаро банк амалиётида кредит рискларининг олдини олиш бўйича қабул қилинган йўриқномаларнинг таҳлили шуни кўрсатадики,

жаҳон амалиётида кредит рискларининг олдини олиш бўйича қуйидаги талаблар қўйилган:

— бирон бир қарз олувчи банк асосий капиталининг 10% эквивалентидан ортиқча маблағ олаолмайди;

— бир тармоққа бериладиган кредит миқдори банкнинг умумий портфелининг 25% идан ошмаслиги лозим;

— бир қарз олувчига тўғри келувчи тахминий риск (гаровга қўйилган мулк баҳолангандан кейин) банк асосий капиталининг 1% идан ошмаслиги лозим;

— тахминий (кутилаётган) риск миқдори мижоздан олиниши кутилаётган йиллик фойда миқдорининг 3 баробаридан ошиб кетмаслиги керак.

Ўзбекистон Республикасида биз олдин таъкидлаб ўтганимиздек, кўпгина банклар соҳалар бўйича ихтисослашган банклар бўлиб, уларнинг кредит қўйилмаларининг асосий қисми ўзи ихтисослашган соҳаларга йўналтирилади. Шу жиҳатдан биз олдинги параграфларда келтирган фикрларимизни яна эсга олиб, маҳаллий тижорат банклари фаолиятининг универсаллашувини тезлаштириш ва такомиллаштириш, улар ўзи ихтисослашган соҳага кредит беришда шу соҳа учун бериладиган кредитлар бўйича кредит портфелида меъёрлар ўрнатиш мумкин. Бизнинг фикримизча, ихтисослашган банк бир соҳага кредит берганда, шу соҳа учун берилган кредитлар миқдори банкнинг кредит портфелининг 35% идан ошмаслиги лозим. Бу ҳам ўз навбатида кредит рискининг олдини олишнинг бир омили бўлиши мумкин.

### III БОБ. БАНК РИСКЛАРИНИ КОМПЛЕКС ТАҲЛИЛ ҚИЛИШ

#### 3.1. Банкнинг актив операциялари миқёсидаги рисklar ва уларнинг даражаси

Тижорат банклари фаолиятида унинг активлари ва улар билан боғлиқ актив операцияларининг рисклик даражасини аниқлаш бу жараёнини бошқариб бориш муҳим ўрин тутди.

Ўзбекистон Республикаси тижорат банкларининг активлари ўзига хос белгилари: ликвидлик даражасига қараб, риск даражасига ва даромад келтириш даражасига қараб 3 гуруҳга бўлинади, яъни:

1 гуруҳ - юқори ликвидли активлар. Буларга:

а) кассадаги ва йўлдаги нақд пуллар, қимматбаҳо тошлар, монета, чеклар ва бошқа пул ҳужжатлари;

б) корсчётдаги маблағ қолдиқлари;

в) «Ностро» ва «Востро» счётлардаги қолдиқлар;

г) мажбурий резервлар счёти бўйича маблағлар қолдиғи;

д) қимматли қоғозлар, счётдаги маблағлар қолдиғи, хазина векселлари, давлат облигациялари, УРМБ нинг қимматли қоғозлари ва облигациялари.

2 гуруҳ - ликвид активлар. Буларга:

а) берилган кредитлар (жумладан банклараро ҳам);

б) ўз инвестициялари;

в) бошқа қимматли қоғозлар;

3 гуруҳ - ноликвид активлар. Буларга:

а) муддати ўтган ссудалар;

б) муддати ўтган фоизлар;

в) суд аралашуви билан ўзлаштирилиши кўзда тутилган ссудалар;

г) тугалланмаган ишлаб чиқариш;

д) асосий воситалар.

Рисклик даражасига қараб активлар тўрт гуруҳга бўлинади.

1 гуруҳ - рискдан ҳоли бўлган активлар.

Буларга: нақд пуллар ва бошқа касса ҳужжатлари, МБ даги «Ностро», «Востро» ҳисоб варағидаги маблағлар, мажбурий захира ҳисоб варағидаги маблағлар, хазина векселлари, давлат облигациялари, МБ нинг қимматли қоғозлари ва облигациялари.

2 гуруҳ - кичик (минимал) рискли активлар. Буларга бошқа банкларнинг «Ностро», «Востро корсчетларидаги олиними лозим бўлган маблағлар, еврооблигациялар, қисқа муддатли биринчи синф таъминланганликга эга бўлган кредитлар ва бошқа ҳужжатлар. Бу активлар бўйича риск даражаси 20% га тенг.

3 гуруҳ - юқори рискли активлар: бошқа банкларга берилган кредитлар, бошқалар учун банк берган гаров ва касфолатлар. Бу активлар бўйича риск 50 % га тенг.

4 гуруҳ — энг юқори даражадаги (максимал) рискли активлар: қимматли қоғозлар сотиш ва сотиб олиш смети, сотиб олинган векселлар, траст ҳужжатлар ва аккредитивлар тратталари бўйича мижозларнинг мажбуриятлари, банкнинг тўланмаган акциялари бўйича мижозларнинг мажбуриятлари, суд жараёнида бўлган кредитлар, аккредитивлар, форвард, банк ва банклараро сотиш ва сотиб олиш.

Булар бўйича риск даражаси максимал бўлиб, у 100% га тенг бўлади.

Биз таҳлил қилган банк бўлимнинг баланс маълумотлари (8-жадвал)дан кўриниб турибдики, 1 январ 1998 йилда банкнинг умумий активлари 60,1 млрд сўмни ташкил қилди. Шундан 14% (яъни 8,5 млрд сўмни) рискдан ҳоли бўлган активлар, 68% (41млрд сўм)ни кам рискли активлар, 1% (0,6 млрд сўм) эса катта рискли активларни, максимал даражали рискли активлар 17,1% ни ташкил қилади. Рискни инобатга олганда барча активлар 18,9 млрд сўмни ташкил қилган.

Даромад келтиришга қараб банк активлари: даромад келтирувчи ва даромад келтирмайдиган активларга бўлинади.

Даромад келтирувчи активларга :

а) Барча берилган кредитлар (жумладан банклар аро кредитлар)

б) инвестициялар (ўзиники)

в) хазина векселлари

г) давлат облигациялари

д) қимматли қоғозлар.

7-жадвал

**Ақциядорлик тижорат банки бўлими бўйича  
рискга тортилган активлар тўғрисида маълумот  
(1998 й, минг сўмда)**

Кўрсаткичлар	риск 0%	Риск 0%	риск 50%	риск100%
<i>Активлар</i>				
1. Нақд пуллар ва бошқа касса хужжатлари	683502			
2. М. Бнинг Ностро вакиллик ҳисоб варағидан олиши лозим активлар	5928150			
3. М. Бнинг мажбурий захирлар ҳисоб варағидан олиши лозим активлар	237544			
4. Бошқа банклардан олинадиган активлар		1020766		
5. Вакиллик ҳисоб варағи Ностро	1678797			
6. Хазина векселлари	246			
7. Қимматбаҳо металлар			447943	300970
8. Солиб олинган векселлар				
9. Бошқа банкларга берилган кредитлар		3990879		
10. I синф таъминотга эга бўлган кредитлар				
11. Топшириқли ссудалар				4611503
12. Суд жараёнидаги кредитлар				39544
13. Инвестициялар				358490
14. Банк бивкси ва жихозлар				2878040
15. Бошқа активлар				2149420

Жами активлар	8528239	40929745	447943	10337967
16. Беришган гаров ва кафолилар			207181	
17. Аккредитивлар				38515
18. Жами баланстан ташқари сметлар			207181	38515
19. Жами активлар	8528239	40929745	655124	10376482
20. Жами рискли активлар		8185949	327562	10376482
21. Жами рискни инobatта олгандаги активлар			18889993	

Даромад келтирмайдиган активлар.

- а) пул активлари гуруҳи,
- б) асосий воситалар
- в) капитал ҳаражатлар
- г) барча моддий активлар ва бошқа активлар
- д) номоддий активлар.

Бу гуруҳда пул маблағидан ташқари барча активлар ҳам ликвид активларга киради.

Даромад келтирмайдиган активларга банк фаолиятида катта эътибор берилиши лозим. Чунки бу гуруҳда банкнинг барча активларининг сифатини пасайтирувчи активлар, муддати кечиктирилган, фоизсиз ссудалар, муддати ўтган ссудалар ва фоизлар тўланмаган ижара ва бошқалар бўлиши мумкин.

Бу активлар шартли NPA деб белгиланади ва уларнинг даражаси умумий активлар ҳажмидан 3% дан ошмаслиги лозим.

Агар бу активлар миқдори 2 ва ундан ортиқ марта ўрнатилган нормадан кўп бўлса, банк фаолияти жуда муаммоли, унинг кредит сиёсати жуда заиф деб баҳоланади.

9-жадвал маълумотлари шуни кўрсатадики 1998 йилда 1997 йилга нисбатан банкнинг даромад келтирувчи активлари 25,2 пунктга ошган, шунга мувофиқ равишда даромад келтирмайдиган активлар миқдори эса 1262 млн. сўмга камайган. Бу банкнинг

молиявий аҳволининг яхшиланганлигидан далолат беради.

8-жадвал

**Даромад келтириш даражасига қараб банк активларини гуруҳлаш**

Активлар	01.01.1997	01.01.1998	фарқ + -
<b>Даромад келтирувчи активлар</b>			
Сумма, миң сўм	17353	52593	+ 35240
Фоиз	55	80,2	+ 25,2
<b>Даромад келтирмайдиган активлар</b>			
Сумма, миң сўм	14224	1296	- 1262
Фоиз	45	19,8	- 25,2
<b>Жами</b>	<b>31577</b>	<b>65555</b>	<b>+ 33978</b>

9-жадвал

**Банк активларининг ликвидлик даражасига қараб гуруҳланиши**

Активлар	1.01.1997	1.01.1998	фарқ +, -
<b>Биринчи гуруҳ активлар</b>			
Активлар суммаси миң сўм	6614	9548	2934
Фоизда	21,0	14,6	- 6,4
<b>Иккинчи гуруҳ активлар</b>			
Активлар суммаси миң сўм	16639	45270	28631
Фоизда	52,7	69,0	+ 16,3
<b>Учинчи гуруҳ активлар</b>			
Активлар суммаси миң сўм	8324	10737	2413
Фоизда	26,3	16,4	- 9,9
<b>Жами: сўмда</b>	<b>31577</b>	<b>65555</b>	<b>33978</b>
<b>Фоизда</b>	<b>100</b>	<b>100</b>	<b>-</b>

8-9- жадвал маълумотлари шуни кўрсатадики, ликвидлик даражаси бўйича иккинчи гуруҳ активлар асосий ўринни эгаллайди ва уларнинг салмоғи 69% ни ташкил қилади, уларнинг миқдори 1996 йилга нисбатан 2,7 марта ўсган, юқори ликвид маблағлар 14,6% ни ташкил қилиб уларнинг миқдори 1,4 марта ўсган бўлса, учинчи гуруҳ активлар 16,4% ни ташкил қилиб йил давомида 1,3 марта ўсган. Шу билан бирга

биринчи ва учинчи гуруҳ активларининг миқдори 1.01.1998 йилда 1.01.1997 йилга нисбатан мос равишда 6,4% ва 9,9% га камайган.

Тижорат банклари активлари билан боғлиқ бўлган рисклар ичида кредит операциялар бўйича рисклар асосий ўринни эгаллайди. Бу актив операциялар билан боғлиқ бўлиб, бу рискларга берилган кредитлар, ҳамда тўлов муддати кечиктирилган ссудалар бўйича рисклар киради.

Кредит rischi нафақат кредит объектига, балки кредит субъектига янгича ёндашиши орқали ҳам ўсиб боради.

Бу риск тури мижознинг молиявий аҳволи оғирлашганда, уларнинг фаолиятида кўзда тутилмаган кийнчилик ва муаммолар юзага келганда, бозорда ноқулай шароит юзага келгани сабабли пайдо бўлиши мумкин.

Худди шунинг учун ҳам ҳар бир тижорат банки ўз активларини жойлаштиришни ва уни бошқариш усулларини ўзи ишлаб чиқмоғи зарур. Маълумки, тижорат банклари активларининг қиймати ва улардан олинadиган фойда ўзгариб туриши мумкин. Активлар баҳосининг ва улар бўйича олинadиган фойда миқдорининг камайиши активлар бўйича рисклар салмоғининг ошишига олиб келади.

Бу масалани активларни тўғри диверсификация қилиш йўли билан ҳал қилиш мумкин. Чунки баъзи бир активлар бўйича улар қийматини пасайиши бошқа активлар қийматини ўсиши билан қопланиши ва натижада банк активларининг умумий қийматларини сақлаб қолиши имкониятига эга бўлиши мумкин.

Банк активларининг қийматини ва улардан келадиган даромадларни тўғри ҳисоб-китоб қилиб режалаштириш банк фаолиятининг самарадорлигига олиб келиши, активлар қийматини нотўғри ҳисоблаш, уларни жойлаштириш банкнинг молиявий



аҳволида қийинчиликлар тўғдириши мумкин. Шу сабабли биз Германия банк тизимида активларни бошқариш усулларида фойдаланган ҳолда Ўзбекистон Республикаси тижорат банклари фаолиятида унинг активларининг етакчи қисми бўлган кредит операциялари бўйича уларнинг самарадорлигини, берилган кредитнинг баҳосини аниқлаш усулини ишлаб чиқишни мақсад қилиб қўйдик.

Ҳозирги кунда республикамизнинг аксарият тижорат банклари томонидан кредитлар беришда шу кредитнинг баҳоси қанча эканлиги банklar томонидан ҳар томонлама чуқур таҳлил қилинмайди. Тижорат банклари томонидан кредитлар учун қўйиладиган баҳо - ҳозирги кунда қўйдаги элементлардан ташкил топади: Ўзбекистон Республикаси Марказий банкининг қайта молиялаштириш ставкасига асосланган ҳолда қўшимча ҳисоб-китобларсиз банklar кредитнинг баҳосини белгилайди.

Бозор иқтисодиёти юксак ривожланган давлатларда кредитнинг баҳосини белгилашда кредитнинг бозор баҳоси асос қилиб олинади. Кредитнинг мижозга бериладиган баҳосини ҳисоблаш бир неча босқичлардан иборат бўлади ва тижорат банклари томонидан бу кўрсаткич чуқур таҳлил қилиб чиқилади. Кредитнинг баҳосини аниқлашдан асосий мақсад банк томонидан берилган кредитнинг самарадорлигига эришган ҳолда, фойда олиш ва банк ликвидлигини таъминлашга эришишидан иборат. Бу натижа эса банк рискларини олдиндан аниқлаб, уларнинг олдини олишга имкон яратиши мумкин.

Тижорат банklarининг фаолиятини таҳлил қилиш ва активлар баҳосини белгилашнинг асоси бўлиб унинг баланси ҳисобланади. Баланс асосида тижорат банklarининг фаолиятини таҳлил қилишда бир

марта бўладиган ҳаражатлар ёки даромадларни алоҳида ҳисобга олган маъкул деб ҳисоблаймиз. Чунки бу бир марталик бўладиган тушум ёки ҳаражат тижорат банки фаолиятининг олиб борилиши ёки унинг ликвидлиги, самарадорлигига сезиларли таъсир кўрсатмаслиги мумкин.

Биз буларни нейтрал ҳаражатлар ва нейтрал даромадлар деб атадик. Буларга нималар киради?

Нейтрал ҳаражатлар:

— бир марталик тўловлар (ёнғин, пулни ўғирлаш ва бош);

— ўтган даврдаги фоизлар бўйича ҳаражатлар;

— банк бизнесига таълуқли бўлмаган тўловлар (ёрдам кўрсатиш).

— Нейтрал даромадлар:

— бир марталик тушумлар;

— ўтган даврдаги фоизлар бўйича тушумлар;

— банк бизнесига таълуқли бўлмаган тушумлар (бошқа банк ёрдами, МБ дан тушум).

Булар нейтрал ҳаражатлар ва даромадлар бўлиб, улар банкнинг асосий молиявий фаолиятига (унинг даромад ва ҳаражатларига) таъсир қилмаслиги лозим.

Тижорат банкларининг асосий даромад келтирувчи операциялари бу - кредит операцияларидир. Шу сабабли банк кредит операциялари бўйича оладиган даромади ва у бўйича риск даражасини аниқлаши лозим. Банк кредитлари бўйича ўртача рискни аниқлаб бу риск бўйича резерв ташкил қилиш тўғрисида ўйлаш керак бўлади. Агар банкнинг фойдаси юқори бўлса, резервни ҳам кўпроқ ташкил қилиш имконияти бўлади. Шунинг учун ҳам риск бўйича ўртача кўрсаткич олиниб, шу кўрсаткичга қараб резерв ташкил қилиш мақсадга мувофиқ бўлади.

Банклар кредит беришда аввалам бор ўз капиталига тўғри келиши мумкин бўлган фоиз ставкасини ҳисоблаб чиқишлари лозим. Чунки банк капиталига тўғри келувчи фоиз ёки (фойда) нормаси

банк ликвидлигини таъминлашнинг асоси ҳисобланади. Банк капиталига тўғри келувчи фоиз ставкасини ҳисоблашда банк қанча суммада ўз акционерларига дивиденд тўлаш мажбуриятини олганини инобатга олиши лозим.

Масалан, тижорат банкининг ўз капитали миқдори 400 млн. сўм бўлиб, ундан 100 млн. сўм асосий капитал, 300 млн. сўм қўшимча (жалб қилинган) капитал дейлик. Режа бўйича тижорат банки 20 млн. сўм, яъни ҳаражатларнинг 70% акционерларга дивиденд тўлаш учун мўлжалланган бўлсин. Реал талаб бундан юқори ҳам бўлиши мумкин. Фойдадан олинган солиқ 30% ни ташкил қилса - бу 8,571 минг сўмга тенг бўлади. Агар банк бошқаруви 20 млн. сўм акционерларга тўланадиган маблағни резервга ўтказадиган бўлса, унда солиқ ставкаси 45% гача ошади ва у 16,363 минг сўмни ташкил қилади. Шундан келиб чиққан ҳолда банк қанча фойда олишни режалаштириши лозим?

1) Банк тўлаши лозим бўлган дивиденд миқдори - 20 млн. сўм

2) Фойдадан олинган солиқ миқдори - 8,571 млн. сўм

Тўланмаган дивиденднинг резервга ўтказилиши - 20 млн. сўм

3) Тўланмаган дивиденддан солиқ миқдори - 16,363 млн. сўм

---

4) Бошқа турли солиқлар миқдори - 12,987 млн. сўм

---

**Жами :** Банк ўз фаолиятида эришиши лозим бўлган сумма даромад - 77,921 млн. сўм.

5) Демак, тижорат банки самарали фаолият кўрсатиши учун 77,921 млн. сўмлик даромад олиши лозим. Энди биз бу маблағни ишлаши учун тижорат банки ўзи амалга оширадиган кредит операциялари бўйича қанақа фоиз ставкасини ўрнатиши лозимлигини ҳисоблаб чиқишимиз керак. Ҳисоб-

китоблар шуни кўрсатадики, юқоридаги маблағни олиш учун тижорат банки кредит операциялари бўйича йилига  $\left(\frac{77,921 \text{ млн.} \times 100}{400 \text{ млн.}}\right)$  19,48% атрофида фоиз ставкасини белгилаши лозим.

Банк мижозга кредит таклиф қила туриб ўзи қанча миқдорда фойдага эга бўлишини эҳтимolini ҳисоблаб чиқиши керак. Бунинг учун банк ўзининг асосий ҳаражатлари (ходимларга қилинадиган ҳаражатлар, ижара ва бошқа ҳаражатлар) суммасини ва умумий ҳаражатлар (электроэнергия, бошқа майда ҳаражатлар)ни ҳисоблаб чиқиши лозим бўлади.

Банк ўзи берадиган кредитнинг самарадорлик даражасини аниқлаш учун банкда амалга ошириладиган ҳар бир операция билан боғлиқ ҳаражатларни аниқлаши лозим. Бу эса ҳар бир операция учун сарфланадиган вақтни аниқлашни талаб қилади. Бунинг учун банкларда ҳар бир бўлим ходимлари маълум бир турдаги операцияни амалга оширишга қанча вақт сарфланишини белгилаб, ёзиб бориши лозим. Операцияни амалга ошириш учун кетадиган вақт аниқ бўлиши учун бу жараён 2-3 ҳафта, 1 ой давомида ёзиб борилиши: ҳар бир операция вақти, минутлари ёки хронометрик йўл билан секундларда ўлчаниши лозим.

Масалан, бирон бир бўлимнинг ҳаражати 320 минг сўм бўлса банк бўйича бошқа бўлимлар ҳаражатларини тақсимлаш орқали шу бўлимнинг ўртача ҳаражатлар 422 минг сўмга тенг бўлиши мумкин. Агар бўлим маълум вақтда 182 та операция амалга оширган бўлса, у ҳолда бир операциянинг қиймати 2,32 сўмга тенг бўлади.  $(422 : 182)$ . Фарқ қилайлик, тижорат банки тўрт хил фаолияти турини амалга оширадиган бўлсин. Буни қуйидаги шартли рақамларда кўриб чиқамиз. (10-жадвал).

**Тўрт хил фаолият турини амалга ошириш  
шароитида бир операция қийматини ҳисоблаш  
тартиби**

Операция турлари 4-бўлим бўйича	1 операция учун сарфланган вақт (минут)	Эквивалент сон, z	Операция лар сони, x	бирлик операция ҳисоби, $x_1 = z \times x$
А	1,5	1	60000	6000
Б	4,5	3	7000	21000
В	2,25	1,5	25000	37500
Г	3	2	6000	12000
			98000	130500

Мазкур давр ичида банк бўйича электроэнергия, сув, иситиш ва бошқалар бўйича умумий ҳаражатларнинг тақсимланиши натижасида А операция бўйича ҳаражат 122500 сўмни ташкил қилган. Шундан келиб чиққан ҳолда биринчи бўлимга тўғри келувчи операцияларнинг банк бўйича қиймати 0,94 сўм.

$\left(\frac{122500}{130500}\right)$  га тенг бўлади. Бу суммани ҳар бир

бўлим бўйича белгиланган эквивалент сонга кўпайтирган ҳолда бўлим бўйича бир операциянинг қийматини аниқлаш мумкин. Банк бўйича операциянинг қийматини аниқлашда эса шу операциялар қийматининг ўртачасини яъни 1,88 сўмни олиш мумкин.

Бозор иқтисодиёти шароитида банк фаолияти самарадорлигига қандай эришиш мумкинлигини ҳисоблаб чиқиш зарурияти туғилади. Бунинг учун банкнинг ўз капитали эвазига олишни режалаштирган даромад суммаси, бир операция бўйича ўртача ҳаражатлар миқдори, кредитнинг

бозор фонд ставкаси ва риск даражаси кўрсаткичларини тўғри аниқлаб чиқиш зарур бўлади. Ҳисоблашни қуйидаги кўрсаткичларга асосланган ҳолда амалга оширамыз.

Кредитнинг бозор баҳоси - 5,5%

Операцияни амалга ошириш билан боғлиқ харажатлар - 0,3%

(Агар 1 йилга 100000 сўм кредит берилса ва бир операция учун харажат 250 сўмни ёки  $0,25\% = 0,3\%$  ни ташкил қилса)

Риск (риск билан боғлиқ харажатлар) даражаси.

Ўтган йилда қайтарилмаган кредитлар бўйича бу йилда 0,4%

$$\text{риск даражаси} = \frac{\text{(тўланмаган кредитлар)}}{\text{берилган кредитлар}}$$

#### 4. Ўз капиталига % ставкаси.

Жаҳон амалиёти бўйича банкда мавжуд бўлган ресурсларнинг 8% банкнинг ўз капиталини ташкил қилиши лозим. Масалан, банк 100000 сўм кредит бериши учун 8000 сўм ўз капиталиги эга бўлиши керак.

Олдинги ҳисоб-китоблар бўйича банкнинг ўз капиталига тўғри келувчи фоиз ставкаси 20% (19,48)ни ташкил қилишидан келиб чиқадиган бўлсак 8000 сўмлик капитал бўйича 20% - 1600 сўмни ташкил қилади. Бинобарин, кредит берганда банкнинг ўз капитали бўйича қўйиладиган фоиз ставкаси 1,6% га тенг бўлади. Шундан келиб чиққан ҳолда банк берадиган кредити бўйича 7,8% ставка қўйиши лозим ( $5,5\% + 0,3\% + 0,4\% + 1,6$ )

Банк кредит бўйича фоиз ставкасини ўрнатишда мижознинг молиявий аҳволи, унинг ишлаб чиқариш фаолияти натижаларини, олдинги олган кредитлари бўйича қарз мажбуриятларини бажариш даражасини

ҳисобга олиб, риск бўйича ўз капитали фоиз ставкасини камайтириши (агар миждоз фаолияти ижобий натижалли бўлса) ёки ошириши (агар юқоридаги кўрсаткичлар бўйича миждоз салбий натижаларга эга бўлса) мумкин.

Банк берган кредити бўйича қанча самарадорликка эришганлигини аниқлаш учун барча актив, пассив операциялар, хизматлар ва бошқа воситачилик операциялари бўйича оладиган даромадлар ҳисоблаб чиқилади. Шундан сўнг банк фаолиятининг рентабеллик даражасини аниқланади. Бу кўрсаткични аниқлашнинг қуйдаги схематик ҳисоб-китобларни келтирмоқчимиз.

11-жадвал

**Акционер тижорат банкнинг активлари ҳажми**  
(млн. сўм)

Кредит Турлари	Актив ҳажми (минг сўм)	Фоиз эвазига тушган тушум (сўм)	Миждоз ставкаси (%)	Бозор ставкаси (%)	Фоиз ошп-нидан тушум (сўм)	Опер-ҳара-жатла-ри (сўм)	Риск б-и боғлиқ ҳара-жатлар	Қоп-лаш сумма-си (фойда-сўм)
Қисқа муддатли кредит-лар	70000	4900	7	5,5	1050	500	380	170
Узок муддатли кредит-лар	90000	6750	7,5	6,5	900	400	210	290
Жами	160000	11650	-	-	1950	900	590	460

**Акционер тижорат банк пасивлари ҳажми**  
(млн. сўм)

	Пассив ҳажми минг сум	Фонз тулаш б-н боғлиқ ҳаражатлар	Фонз ставкаси	Бозор фонз ставкаси	мин. резерв ажратма (%)	Фонз ошшидган тушум	Харажатлар	Қоплаш суммаси (фойда)
Депозитлар	30000	100	0.33	4,5	0.45	1116	280	836
Банк капитал	50000	2000	4.00	5,0	0.35	325	200	125
Жамғармалар	60000	1800	3,00	5,5	0,275	1335	775	560
<b>Жами</b>	<b>140000</b>	<b>3900</b>				<b>2776</b>	<b>1255</b>	<b>1521</b>

**Акционер-тижорат банкнинг хизмат кўрсатиш соҳаси ҳажми**

	Тушум	Баъзи операциялар бўйича ҳаражатлар	Қоплаш суммаси
Қимматли қоғозлар айланшида	800	1500	- 700
Тўлов обороти	1200	500	700
Халқаро валюта операциялари	700	400	300
<b>Жами</b>	<b>2700</b>	<b>2400</b>	<b>300</b>

Энди банкнинг барча фаолият турлари бўйича натижаларни жамлаб чиқадиган бўлсак:

1. Актив операциялар бўйича фойда, яъни қоплаш суммаси - 460 млн. сўм

2. Пассив операциялар бўйича фойда, яъни қоплаш суммаси - 1521 млн. сўм

3. Воситачилик операциялар бўйича фойда - 300 млн. сўм

Акциядор тижорат банки фойдасининг умумий суммаси - 2281 млн. сўмга тенг.



Бу кўрсаткич ижобий фаолият натижасини кўрсатсада, ҳали банк фаолиятининг самарадорлик даражасини аниқ ифода қилмайди. Амалиётимизда кўпинча банклар ўз фаолиятининг натижасига баҳо беришда улар ўзлари олган фойданинг абсолют кўрсаткичига қараб фаолиятимизнинг натижаси ижобий, яъни «N» суммада фойда олиш билан ҳисобот йилни яқунладик, деб хулоса қиладилар. Лекин банк олган «N» суммадаги фойда унинг ҳақиқатда қандай даражада рентабеллик билан ишлаганини кўрсата олмайди. Бизнинг фикримизча банк фаолиятининг ҳақиқатда қанчалик самарали яқунланганлигини билиш учун банкнинг ўз капиталига тўғри келувчи фойда миқдорини, яъни банкнинг ўз капиталининг рентабеллик даражасини аниқлаш зарур.

Юқорида келтирилган тижорат банки бўйича қисқа муддатли кредитларнинг барчаси 70 000 млн. сўм, узоқ муддатли кредитлардан айтайлик, 50% (90.000 м. сўмдан) – 45.000 м. сўм тўланиш керак бўлса, тўланиши лозим бўлган кредитнинг умумий ҳажми – 115.000 м. сўмни ташкил қилади. Олдин таъкидлаганимиздек банк фаолиятини бошқариш бўйича меъёрларга асосан тижорат банклари берган кредитнинг 8 % атрофида ўз капиталининг минимал миқдорига эга бўлиши керак. Шу меъёрга асосан тижорат банкининг устав капиталининг минимал миқдори 9200 м. сўмга тенг бўлади. Юқоридаги кўрсаткичларга асосан энди тижорат банкининг ўз капиталига тўғри келадиган фойда миқдорини ёки банк капиталининг рентабеллигини аниқлашимиз мумкин. Бу кўрсаткич бизнинг банкимиз мисолида (2281 (100%\115000 (8%) - 24,79% га, яъни тижорат банкининг капиталига тўғри келувчи фойда 24,79% га тенг.

Биз шу тадқиқотимизнинг бошида тижорат банки фаолиятини бошлашда ўз сиёсатини ишлаб чиқиши

ва кредит беришда ўз капиталига қўйиладиган фоиз ставкани ҳисоб-китоб қилиб чиқиши лозим, деб таъкидлаган эдик. Биз таҳлил қилаётган банк мисолида уни ҳисоблаб, банкнинг капиталига қўйиладиган фоиз ставка 20% га тенг бўлганида у барча ўз мажбуриятлари бўйича қарзларни тўлаб фойда олиши мумкин эканлигини ҳисоблаб, режага шу фаоиз ставкасини киритиш лозимлигини таъкидлаб чиққан эдик. Ҳақиқатда эса биз таҳлил қилаётган банкда ўз капиталига тўғри келувчи фойда 24,79 % ни ташкил қилди. Бу албатта, банкнинг молиявий аҳволини, унинг ликвидлигини, кредит потенциални оширишда муҳим омиллардан бири ҳисобланади.

Банкларнинг актив операциялари билан боғлиқ рискларни таҳлил қилишда асосий ўрнини улар берадиган кредитлар билан боғлиқ рисклар ташкил қилади.

Хулоса қилиб айтганда, банк активлари бўйича рисклилик даражасини аниқлаш банк фаолиятини самарали ташкил қилишнинг асоси ҳисобланиб, банк рискларини камайтиришга олиб келиши мумкин.

### **3.2. Тижорат банкларининг кредит портфели ва уни ташкил қилиш асослари**

Тижорат банклари фаолиятининг барқарорлиги ва рақобат-бардошлиги уларнинг ресурсларини тўғри ташкил қилиш ва улардан оқилона фойдаланишга боғлиқ. Шунини таъкидлаш лозимки, тижорат банкларининг депозит ва кредит портфелини ташкил қилиш, бошқариш, уни диверсификация қилиш соҳасида қатор ечилмаган муаммолар мавжуд. Бозор иқтисодиёти кенг ривожланган мамлакатларда тижорат банкларнинг кредит сиёсатига, уларнинг кредит портфели ва унинг сифатига, ундан

фойдаланиш даражасига катта эътибор берилади. Банклар фаолиятида кредит операциялари асосий ўринни эгаллагани учун уларнинг кредит портфелини тўғри ташкил қилиш банкларнинг самарали ва барқарор фаолият кўрсатиши учун имконият яратиб берувчи асосий омиллардан бири ҳисобланади. Кредит операцияларини олиб боришда йўл қўйилган камчиликлар банклар даромадининг камайишига, баъзи ҳолларда уларнинг синиб кетишига олиб келиши мумкин. Шу сабабли банкларнинг кредит портфели ва унинг сифатини назорат қилиб бориш тижорат банкларининг самарали фаолиятининг гаровидир.

Банкларнинг кредит портфели, унинг ҳолати тўғрисида бирон фикр билдиришдан олдин, дастлаб кредит портфелининг иқтисодий моҳиятини тушуниб олишимиз лозим. Банкларнинг кредит портфели тўғрисидаги тушунча бизнинг амалиётимизга ва иқтисодий тушунчаларимиз сафига яқинда келиб қўшилган тушунчалардан ҳисобланади. Баъзи хорижий давлатлар иқтисодчилари томонидан юқоридаги мавзунинг баъзи томонларини очиб берувчи илмий ишлар чоп этилганлиги инobatга олмаса, Ўзбекистон иқтисодчилари ўртасида банкларнинг кредит портфели, унинг моҳияти, таркиби, унинг сифати бўйича таҳлили соҳасида илмий ишлар ўтказилиб, чоп қилинган эмас. Шу сабабли банкларнинг кредит портфели ва уни ташкил қилиш масалалари жуда долзарб ва бахslashувни талаб қилувчи масалалардан бири ҳисобланади. Берилган кредитларнинг ўз вақтида банкларга қайтарилиши кредитлаш жараёнининг қай даражада ташкил қилинишига, кредит бериш ва қайтарилишининг муддатларига риоя қилинишига, ссудалар, айниқса муддати ўтган ёки узайтирилган кредитлар бўйича ҳисоб-китоб операцияларининг

тўғри олиб борилишига, ссудалар бўйича зарарларни қоплаш резерви миқдорига, банклараро кредит ва марказлаштирилган кредитлар бўйича операцияларнинг қонунийлигига ва кредитларни тўғри туркумлаш бўйича банкларда ўтказиладиган аналитик операцияларнинг сифатлилиги ва бошқа омилларга боғлиқ бўлади.

Банклар томонидан бажариладиган барча кредит операциялар уларнинг кредит портфелида ўз ифодасини топиши, ҳар бир банк кредит портфелининг сифатли бўлишига эришиши зарур. Бу эса кредитларнинг ўз вақтида қайтиб келишига асос бўлиши мумкин.

Тижорат банклари кредит портфелининг моҳияти тўғрисида мукамал илмий ишлар ёзилмаган бўлсада, баъзи муаллифларнинг тадқиқотларида бу тушунчани ва унинг моҳиятига берилган таърифларни учратиш мумкин. Келтирилган таърифлар моҳияти жиҳатдан хилма хил бўлиб, улар банкларнинг кредит портфели, унинг иқтисодий моҳияти, таркиби, қиёсий таърифи тўғрисида барча томонидан маъқулланган аниқ бир фикрни ифода қилмайди. Турли муаллифлар кредит портфелининг моҳиятини турлича талқин қилишади. Масалан, америкалик иқтисодчилар Крис Ж. Барлтон, Диана Мак Нотон<sup>1</sup> кредит портфели - бу кредитларни туркумлашни ўз ичига олади, деб таърифлашса, бошқа бир гуруҳ иқтисодчилар кредит портфелини банкнинг актив операцияларининг йиғиндиси сифатида таърифлайдилар.

К. Ж. Барлтон ва Д. Мак Нотон томонидан берилган таъриф банк кредит портфелининг фақат бир қисминигина ифодалайди. Худди шунга ўхшаш

---

<sup>1</sup> Крис Ж. Барлтроп, Диана Мак Нотон. Банковские учреждения в развивающихся странах. Вашингтон. 1994, том I, 88-89 б.

таъриф бир гуруҳ рус иқтисодчилари томонидан келтирилиб, улар «...тижорат банкларининг кредит портфели, бу – кредитларни маълум белгилар бўйича туркумлашдир»<sup>1</sup>, деган фикрни олдинга сурадилар. Бу келтирилган таърифларни кредит портфелига берилган тўлиқ таъриф, деб хулоса қила олмаймиз. Чунки туркумлаш жараёни иккиламчи бўлиб, уни амалга ошириш учун банк аввалом бор кредит портфелига эга бўлиши лозим. Кредитларни туркумлаш бизнинг фикримизча, кредит портфелининг сифатига баҳо бериш учун зарур.

Кредит портфелига банкларнинг актив операцияларининг йиғиндиси деб қараш ҳам бизнинг фикримизча тўғри эмас. Банкларнинг актив операциялари деб банкларнинг ўз капитали ва жалб қилган маблағларини даромад олиш мақсадида жойлаштириш билан боғлиқ бўлган барча операцияларга айтилади.

Банкларнинг актив операцияларини қуйидаги тўрт гуруҳга бўлиш мумкин:

- хўжалик субъектларини кредитлаш билан боғлиқ бўлган кредит операциялари;
- банкларнинг инвестицион операциялари;
- мижозларга касса ва ҳисоб операциялари;
- зарур инфраструктурани ташкил қилиш билан боғлиқ бошқа актив операциялари;

Банклар амалиётида актив операциялар таркибида кредит операциялари асосий ўринни эгаллайди. Аммо бу деган сўз, барча актив операциялар банкнинг кредит портфелини ташкил қилади деган сўз эмас.

Яна бир гуруҳ рус олимлари – «Банкларининг кредит портфели узоқ муддатли, қисқа муддатли, вақти ўтган кредитлар бўйича баланс рақамидаги маблағлар

---

<sup>1</sup> Банковская система. Кредитный процесс коммерческого банка. М: ДЕКА 1995, 32 б.

қолдигидан ташкил топади»<sup>1</sup> деб таъриф берилган. Бундай таъриф бизнинг фикримизча банк маблағларини ҳисобга олишни енгиллаштириш, аудит учун ахборот, ҳисобот материалларини соддалаштириш учун қўл келиши мумкин. Аммо бу таъриф банкларнинг кредит портфелига берилган миқдорий таъриф бўлиб, унинг сифат жиҳатини ўзида акс эттира олмайди.

Н. Соколинская «Кредит портфелини қисқа ва узоқ муддатли кредитлар йиғиндисидан иборат»<sup>2</sup>, деб таърифлайди. Бу таърифда асосий эътибор кредитларнинг муддатига қаратилган. Гарчи банклар томонидан амалга ошириладиган операциялар, айниқса, кредитлаш жараёнида кредитнинг муддатлилигига эътибор бериш ва унга риоя қилиш кредитлаш жараёнининг асосий тамойилларидан бири ҳисоблансада, кредитнинг фақат муддатига қараб тижорат банкининг кредит портфелига тўлиқ таъриф бериш етарли бўлмайди. Банк томонидан берилган кредитнинг муддатининг белгилаб қўйилиши ва унга риоя қилиниши кредит портфелининг сифатини аниқлашда зарур омил бўлиши мумкин.

Абалкин Л. И., Панова Г. С., Лаврушин О. И. ва бошқа бир гуруҳ иқтисодчиларнинг фикрича тижорат банкларининг кредит портфели – бу кредитларнинг сифат ва таркиби бўйича тарукумланишидир<sup>3</sup>. Бу таърифда, бизнинг фикримизча, кредит портфелининг моҳиятини очиб беришга ижобий ёндашилган. Ижобийлик шундаки, улар кредитларнинг сифат таркибига қараб, маълум омилларни ҳисобга олган ҳолда туркумлаш зарурлигини таъкидлайдилар. Кредит портфелининг сифат бўйича тавсифи кредитларнинг қайтарилиши ва кредит рискиннинг

<sup>1</sup> Банковский надзор и аудит. М. ИНФРА-А. 1996. 56 б.

<sup>3</sup> Кредитный процесс коммерческого банка. М: ДЕКА 1995. 71 б.

қисқартирилишини банк томонидан таъминланишини баҳолашда қўлланилади.

Кредитларнинг белгиланган муддатда қайтарилиши қуйидаги қатор сабабларга боғлиқ:

— алоҳида олинган банкларда кредит бериш жараёнининг ташкил қилиниш даражаси;

— ссудалар берилиши ва қайтарилиши тартибига амал қилиниш даражаси;

— ссудалар ва айниқса, муддати узайтирилган ва муддати ўтган; ссудаларни ҳисобга олиш жараёнининг тўғри акс эттирилиши;

— ссудаларнинг тўғри таснифланиши;

— ссудалар бўйича эҳтимолий йўқотишларга ажратилган заҳиралар миқдори ва бошқалар.

Кредит портфелининг моҳиятига юқорида келтирилган таърифнинг ижобий томонлари билан биргаликда Россиялик етакчи олимлар келтирган таърифда кредит портфелини ўрганиш ва таҳлил қилишда ундовчи асосий омил - кредит рисклар ва уларнинг даражасини инобатга олиш зарурлигини эътибордан четда қолдирганлар. Бизнинг фикримизча, кредит портфелининг моҳиятини очиқ беришда қуйидаги омилларни инобатга олиш зарур. Булар:

— кредитлар бўйича риск даражаси;

— кредит бериш объектлари;

— кредитдан фойдаланиш муддати;

— кредитнинг ҳажми ва таъминланганлиги;

— мижознинг молиявий ҳолати, мулк шакли ва бошқалар.

Шуларни инобатга олган ҳолда бизнинг фикримизча, кредит портфелига қуйидагича таъриф бериш мумкин. Банкларнинг кредит портфели - бу турли хил кредит рискларга асосланган муаъян меъзонларга қараб туркумланган кредитлар миқёсидаги банк талабларининг йиғиндисидир.

Мазкур таъриф кредит портфелининг моҳиятини тўғри тушуниш ва таҳлил қилишга ёрдам беради. Чунки унда:

— берилган кредитлар бўйича рисклилиқ даражасини ифодаловчи мезонлар;

— банкнинг барча берган кредитлари бўйича талаблари йиғиндисини ҳисобга олиш зарулиги;

— кредитларнинг асосий меъзонлари бўйича туркумлаш лозимлиги ва бошқалар ўз аксини топган.

Кредит портфели фақат нормал кредитларни эмас, балки муддати ўтган кредитларни ҳам ўз ичига олади. Бу омилларни эътиборга олиш тижорат банкларининг кредит портфелини шакллантиришда, уларнинг фаолиятини тўғри ташкил қилишда катта аҳамиятга эга. Кредит рискларининг даражаси хорижий банклар ва бизнинг банкларимиз амалиётида ҳам банкларнинг кредит портфелини ифодаловчи меъзонлардан асосийси ҳисобланади. Айнан шу кўрсаткичнинг даражасига қараб, кредит портфелининг сифати аниқланади. Банкларнинг кредит портфелини баҳолаш ва таҳлил қилиш банк мененжерларига ссуда операцияларини самарали бошқаришга имкон беради.

Банкларнингш амалий маълумотлари 14- жадвал шуни кўрсатадики, банкнинг даромад келтирувчи активларининг 51,6% дан 99,2% гача қисми миқозларга бериладиган кредитларни ташкил қилади. Шу сабабли банк рискинн камайитиришда уларнинг кредит портфелини тўғри ташкил қилиш улар берган кредитларнинг самарадорлигини ошириш муҳим ўрин тутади.



**Баъзи Акциядорлик тижорат банкларининг даромад  
келтирувчи активлари тўғрисида**

**МАЪЛУМОТ<sup>1</sup>**  
**1999 йил 1 январгача бўлган ҳолат**

*(минг сўм ва %да)*

т/р	Даромад келтирувчи активлар	А Банк		Б банк		В банк		Г банк		Д банк		Е банк	
		сумма	%	Сумма	%	Сумма	%	сумма	%	сумма	%	сумма	%
1.	Мижозларга берилган кредитлар	56851737	93,53	34710851	91,30	225565023	77,92	24984309	99,24	516886	51,58	1814922	96,42
2.	Банк берилган Кредитлар	377160	0,62	972500	2,56	301749	1,87		0,00		0,00		0,00
3.	Қисқа муддатли қуйилмалар (ДКМО)	2859245	4,70	2229645	5,68	3075351	19,07	79338	0,32	482689	48,17	57082	3,03
4.	Инветициялар	696091	1,15	105871	0,28	182434	1,13	111410	0,44	2451	0,24	10223	0,54
5.	<b>Жами</b>	<b>6078433</b>	<b>100</b>	<b>38018867</b>	<b>100</b>	<b>16124557</b>	<b>100</b>	<b>25175057</b>	<b>100</b>	<b>1002026</b>	<b>100</b>	<b>1882227</b>	<b>100</b>

<sup>1</sup> АТ банклари ҳисоботлари асосида ҳисоблаб чиқилган.

Банкларнинг кредит портфелини ташкил қилишнинг асосий мақсади банкнинг кредит сиёсати соҳасидаги стратегиясини ишлаб чиқиш, кредитларнинг сифатини таҳлил қилиш ва уни яхшилаш соҳасида чоралар ишлаб чиқишдан иборат. Бунинг учун банк берилган кредитларнинг белгиланган лимитларга мос келиши, кредит ресурслардан фойдаланиш самарадорлиги, кредит рискларни камайтириш ва кредитларнинг сифатини яхшилаш каби кўрсаткичларнинг ҳақиқий ҳолатини текшириб бориши зарур.

Тижорат банкларининг кредит портфелини ташкил қилиш кредитлашни ташкил қилиш тамойилларига асосланган бўлмоғи лозим. кредитнинг муддатлилиги, унинг ўз вақтида қайтарилиши ва тўловлилиги кредит портфелининг барқарорлигини ва сифатлилигини таъминлашга асос бўлиши мумкин.

Кредит портфелининг сифатини доимий равишда назорат қилиш тижорат банклари фаолиятининг самарадорлигини ошириш гаровидир. Уларнинг кредит портфелини оқилона бошқариш эса кредит рискларини камайтиришнинг асосий омилларидан ҳисобланади. Шунга қайд қилиш лозимки, банкларнинг молиявий ҳисоботлари ва бошқа қўшимча маълумотлари улардаги активлар сифатининг реал ҳолатини, шунингдек кредит портфели бўйича мавжуд муаммоларнинг банк даромадига таъсирини ақс эттириши лозим. Бундай маълумотларнинг йўқлиги нафақат банк акциядорлари ёки Марказий банк ва бошқа манфаатдор томонларни жалғитиб қўямасдан, балки банкнинг ўзига ҳам рискларни бошқариш жараёнида зарар етказиши мумкин. Банкнинг кредит портфели ва унинг сифати тўғрисида аниқ маълумотга эга бўлмаслик, зарур ҳолларда олдиндан чоралар кўрилмаслик натижасида муаммоли кредитлар юзага келиши мумкин. Муаммоли кредитлар банклардаги рискларни минимал даражага етказишга тўсиқ бўлиб туради. Кредит портфели сифати ҳақида объектив маълумотларнинг йўқлиги банк

раҳбарияти томонидан банкнинг кредит сиёсатига зарур ўзгартиришлар киритилишига ҳам ҳалақит беради.

Банкларнинг кредит портфелини ташкил қилишда:

— кредит рисклари даражасини инобатга олган ҳолда кредитларнинг сифатини баҳолаш меъзонларини танлаш;

— ва улар асосида кредитнинг сифатини баҳолаш усулларини ишлаб чиқиш, ссудаларнинг асосий гуруҳларини, уларнинг фоиз ставкалар асосида аниқлаш;

— кредитларни тавсифлаш (туркумлаш);

— ҳар бир кредит гуруҳи бўйича риск фоизи даражасини аниқлаш;

— ҳар бир кредит ва банк бўйича кредит рискининг абсолют суммасини аниқлаш;

— тегишли маълумотлар асосида кредитлар бўйича зарарларни қоплаш учун етарли резерв суммасини аниқлаш;

— коэффициентлар бўйича кредит портфелининг сифатига баҳо бериш;

— кредит портфелининг таркибини яхшилаш бўйича тадбир-чоралар ишлаб чиқиш зарур.

Кредит портфелини ташкил қилишда кредитнинг асосий тамойиллари – мақсадлилиқ, муддатлилиқ, таъминланганлик, тўловга қобиллик ва қайтариб бериш кабиларга мукаммал риоя қилиш лозим. Кредитлаш тамойилларининг бузилиши тижорат банкнинг қобил кредит портфелининг сифатининг тушиб кетишига олиб келади.

Шундай қилиб, тижорат банкларининг кредит портфели турли хил кредит рискларга асосланган, муайян мезонларга қараб туркумланган кредитлар миқёсидаги банк талабларининг йиғиндиси бўлиб, уни самарали бошқариш кредит рискларини ва умуман олганда банк рискларини камайтиришнинг муҳим омили ҳисобланади. Банкларнинг кредит портфелини самарали ташкил қилиш ва унинг сифатини таҳлил қилиш банклар фаолиятини олиб боришда муҳим ўрин эгаллайди.

### 3.3. Тижорат банклари кредит портфелининг сифат таҳлили

Кредит портфелини бошқаришда асосий ўринни алоҳида олинган ссудаларнинг сифатини баҳолаш меъзонларини ишлаб чиқиш ва улар баҳолаш асосий ўринни эгаллайди.

Бозор иқтисодиёти шароитида хорижий мамлакатларда кредит муносабатларини ривожланиши берилган кредитлар сифатини баҳолаш мезонларининг кенгайишига олиб келди. Жаҳон амалиётида банклар томонидан берилган кредитларнинг сифатини баҳолашнинг 10 хилдан ортиқ йуналишлари мавжуд. Кредитнинг сифатини баҳолаш кредитнинг мақсади, уни тўлаш усули, мижознинг кредитга лаёқатлилиги даражаси, унинг қайси тармоққа таълуқли эканлиги ва мулк шакли, мижознинг банк билан муносабатининг характери, банкнинг мижоз тўғрисида тўлиқ ахборотга эга эканлиги ва унинг етарлилиги даражаси, ссудаларнинг таъминланганлиги, ҳажми ва бошқа мезонлар киради.

Россияда кредитлар сифатини баҳолаш кўрсаткичлари чекланган бўлиб, ҳозирги кунда Россия марказий банки йўриқномасига биноан бу соҳада иккита меъзон қўлланилади. Булар ссудани қайтаришни таъминлаш даражаси ва олдиндан берилган ссудаларни тўлашнинг ҳақиқий ҳолати ҳисобланади.

Банк активларининг сифатини аниқлашга уларнинг кредит портфелини ўрнатилган меъёрлар асосида тавсифлаб чиқиш орқали эришилиши мумкин. Ўзбекистонда 1996 йил июлидан бошлаб Марказий банк тасдиқлаган кўрсатмага асосан тижорат банклари активларини тавсифлаш ва ссудалар бўйича йўқотишлар бўйича резервларни ташкил қилиш амалга оширилмоқда. Ўзбекистон Республикасининг

«Марказий банки тўғрисида»ги ва «Банклар ва банк фаолияти тўғрисида»ги қонунларига асосан активларни тавсифлаш, муаммоли ёки ҳаракатсиз кредитлар бўйича резервларни ташкил қилиш амалга оширилмоқда.

Бу меъёрий ҳужжатга асосланиб банклар томонидан берилган кредитлар бўйича қарзларнинг сифати, мижознинг кредитга лаёқатлилиқ кўрсаткичлари, унинг молиявий ҳолати, кредит рискиннинг даражаси, келажакда кредитни қайтиб бериш имконияти, кредитнинг таъминланганлик даражасини, кредитни тўлаш муддатидан неча кун ўтганлигини кабиларни инобатта олган ҳолда гуруҳларга таснифланади. Кредитларни таснифлашдан асосий мақсад қарз олувчининг тўлай олиш қобилиятини ҳамда қарзнинг ўз вақтида қайтарилиши учун пул оқимининг ҳолатини баҳолашдан иборат.

Кредитларни таснифлаш қарз олувчининг фаолиятини қуйидаги мезонлар орқали баҳолашдан бошланиши керак:

- мижознинг тўловлари тарихи;
- тармоқнинг келажаги ва анъанавий ривожланиш усуллари;
- корхонанинг умумий ҳолати;
- кредитланадиган лойиҳанинг ҳолати ва самарадорлиги;
- корхонанинг молиявий ҳолати;
- корхонада бошқарув ва раҳбарлик сифати;
- корхонанинг ривожланиш режаси, стратегияси ва бошқалар.

Банкларнинг кредит портфелини қуйидаги йўналишлар бўйича таснифлаш мумкин. (18-чизма).

18-чизмада келтирилган таснифлашни ҳар бир йўналиш бўйича микрогуруҳларга бўлиб яна давом қилдириш мумкин.

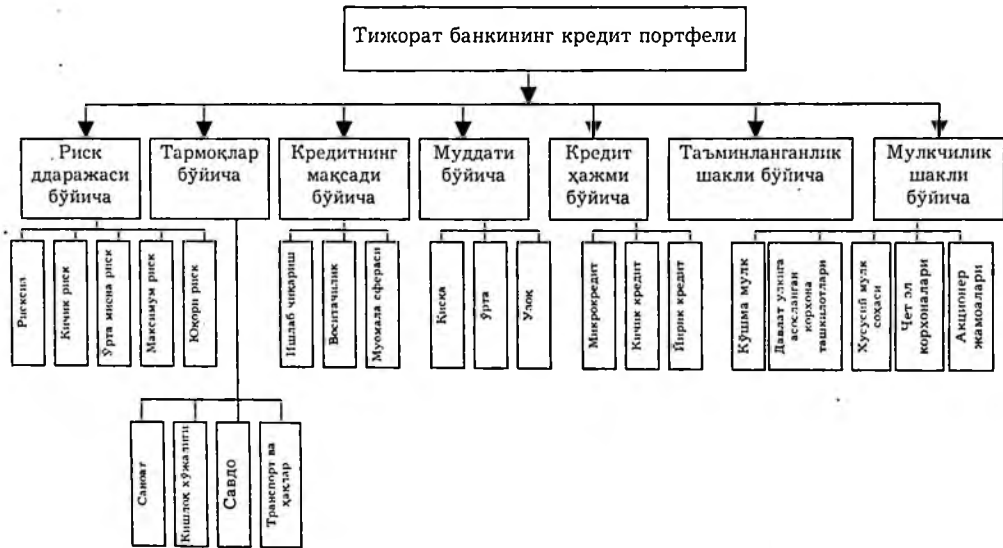

18-чизма. Тижорат банкларининг кредит портфелининг таснифи

Ундан ташқари манбаларига ва қарз олувчининг минтақавий ўрни ва манзили бўйича ҳам тижорат банкларининг кредит портфелини таснифлаш мумкин. Таснифлашни асосан миллий валютада амалга оширилади. Баъзи ҳолларда қайта молиялаштириш ва ўз маблағлари ҳисобидан бериладиган кредитлар қаттиқ валютада ҳам амалга оширилиши мумкин.

Ҳозирги вақтда марказлаштирилган кредитлар давлатнинг қарорларига асосан устивор тармоқларни ривожлантириш учун миллий валютада берилди. Қайта молиялаштириш ва банкнинг ўз маблағлари ҳисобидан бериладиган кредитлар мижоз кредитга лаёқатли бўлганда миллий валютада ёки хорижий давлат валютасида берилиши мумкин.

Тижорат банклари фаолиятида юқорида келтирилган риск турларининг барчаси учраб туради, лекин уларнинг фаолиятига кўпроқ таъсир қиладиган рисклар кредит риси, ликвидлилик риси ва фоиз ставкаси риси ҳисобланади. Тижорат банклар фаолиятининг асосий қисми кредитлар бериш ва шу асосда фойда олишга йўналтирилган бўлганлиги учун улар фаолиятида бу рискларнинг салмоғи ҳам юқори бўлади.

Таснифланган кредитларнинг ҳар қайси гуруҳга кириши даражаси тез соғиладиган активлар ва юқори ликвид маблағларнинг мавжудлиги билан белгиланади.

Ўзбекистон Республикаси Марказий банки бошқаруви томонидан 9 ноябрь 1998 йилда тасдиқланган №242-сонли «Активлар сифатини таснифлаш, мумкин бўлган йўқотишлар бўйича тижорат банклари томонидан резервлар ташкил қилиш ва ундан фойдаланиш қоидаси»га асосан тижорат банклари томонидан бериладиган кредитлар юқорида келтирилган мезонлар бўйича «яхши», «стандарт», «субстандарт», «шубҳали», «умидсиз» ёки «ишончсиз» кредитларга таснифланади.

Кредит портфелини берилган ссудаларнинг таъминланганлик даражасига қараб қуйидаги турларга бўлиш мумкин. (19-чизмага қаранг)



19-чизма. Кредит портфелининг таъминланганлик даражаси



Тижорат банкининг кредит портфелининг сифат даражаси банк томонидан бериладиган кредитнинг таъминланганлигига боғлиқ. Бу таъминланганликнинг бўлиши берилган кредит бўйича рискнинг юқори ёки паст бўлишини белгилаб беради.

Агар берилган кредит муаммоли таъминотга эга бўлса ва ушбу таъминотнинг қиймати қайтарилмаган қарз миқдоридан кам бўлса, бу ҳолда ушбу кредит шубҳали ёки ишончсиз деб тавсифланади.

Шуҳбали ёки ишончсиз деб таснифланган муаммоли кредит таъминотга эга бўлмаса, лекин баъзи бир аниқ омиллар асосида яқин келажакда қисман қопланиш эҳтимоли бўлса, у ҳолда бундай ссуда юқорида айтиб ўтилган қопланиш эҳтимоли бўлган қийматга тенг бўлган тўланмаган қарз миқдоридан шуҳбали деб, қарзнинг қолган қисми эса ишончсиз деб тавсифланади.

Кредит портфелининг сифат даражасини таҳлил қилиш қуйидаги босқичлар бўйича таҳлил қилиш мумкин. (20-чизмага қаралсин)

Тижорат банкларининг кредит портфелининг ҳар томонлама таҳлил қилиш уларнинг сифатини яхшилаш, юзага келиш мумкин бўлган рискларнинг олдини олиш ва банкнинг келгуси йилдаги кредит сиёсатини ишлаб чиқишда жуда муҳим ўрин тутати.

Бозор иқтисодиёти кенг ривожланган мамлакатларда тижорат банкларининг кредит портфелини ташкил қилиш ва ундан фойдаланиш жараёнига катта эътибор берилмоқда. Чунки кредит портфелини тўғри ташкил қилиш банкнинг самарали фаолиятини амалга оширишнинг, унинг кредит инвестиция сиёсатини олиб боришининг асоси ҳисобланади. Мавжуд ресурсларни сифатли ва даромад келтирадиган қилиб, жойлаштириш банкларнинг молиявий ҳолатига ижобий таъсир кўрсатади. Тижорат банкларининг кредит портфелини

уларнинг сифат даражаси, риск даражаси бўйича, тармоқлар бўйича, кредитнинг манбалари, таъминланганлиги, муддатлари ва бошқалар бўйича таҳлил қилиш мумкин. Банкларнинг кредит операциялари катта риск билан боғлиқ бўлганлиги туфайли биз республика банкларининг кредит портфелини таҳлил қилиб, ундаги аҳвол, кредит операциялар билан боғлиқ рискларга таъсир қилувчи омилларни аниқламоқчимиз.

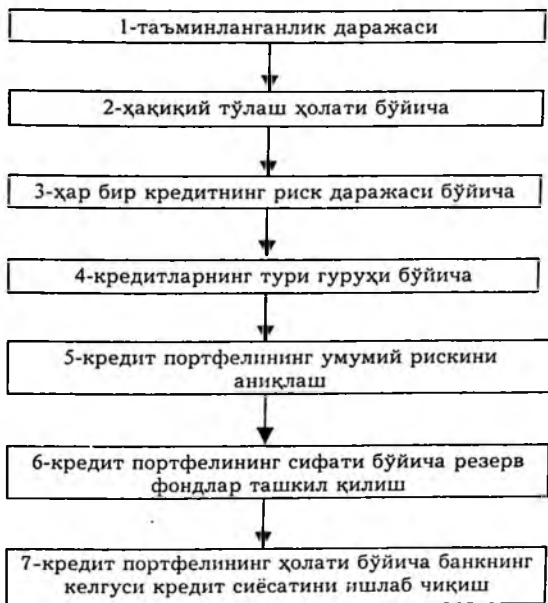

**20-чизма. Тижорат банкларининг кредит портфелини таҳлил қилиш bosқичлари**

**Ўзбекистон Республикаси тижорат банклари  
кредит портфелининг сифат даражаси бўйича  
таснифи<sup>1</sup>**

	1/I 1998 й.	1/IV 1998 й.	1/VII 1998 й.	1/X 1998 й.
1. Таҳлил қилинган тижорат банклари сони	29	30	33	33
2. Тижорат банкларининг кредит қуйилмалари				
<i>Жами</i>	100	100	100	100
<i>шу жумладан:</i>				
- яхши кредитлар	94,8	94,8	95,1	95,4
- стандарт кредитлар	2,8	3,4	3,3	3,2
- субстандарт кредит	1,8	1,4	1,2	1,1
- шубҳали кредит	0,4	0,2	0,2	0,2
- ишончсиз кредит	0,2	0,2	0,2	0,1

Жадвалдан кўришиб турибдики, таҳлил қилинаётган даврда Ўзбекистон Республикаси тижорат банкларининг сони 1998 йил давомида 4 та банкка кўпайган. Улар томонидан Республика ҳалқ - хўжалигига берилган кредитларнинг асосий қисми сифат даражаси бўйича яхши кредитлар гуруҳига киради ва 1998 йилда уларнинг салмоғи ўртача 95% ни ташкил қилади. Иккинчи ўринда турувчи кредитлар - стандарт кредитлар бўлиб, улар салмоғи 1/X 1998 йилда 3,2 % ни ташкил қилади ва бу кредитлар ҳажми 1/I 1998 йилдаги 2,8 % га нисбатан 0,4 пунктга ошган. Шуниси хусусиятлики, Республика банклари томонидан берилган кредитлар таркибида шубҳали, ишончсиз кредитлар ҳам мавжуд бўлиб, охири даврда уларнинг салмоғи камайиб бормоқда. Республика бўйича субстандарт кредитлар ҳажми 1/X 1998 йилда 1/I 1998 йилга нисбатан 0,7 пунктга, шубҳали

<sup>1</sup> Ўзбекистон Республикаси тижорат банклари ҳисобот материаллари асосида ҳисобланган.

кредитлар 0,2 пунктга, ишончсиз кредитлар 0,1 пунктга камайган. Бу камайишлар ҳисобига яхши ва стандарт кредитлар ҳажми ошиб бориши тижорат банклари фаолиятида ижобий натижалар мавжудлигидан, банklar фаолиятида юзага келадиган рискларни вақтида аниқлаб, уларнинг олдини олиш бўйича ишлар олиб бориш такомиллашганлигидан далолат беради. Шу билан бирга муаммоли кредитларнинг мавжудлиги кредитнинг қайтиб, келмаслик ҳавфини унутмасликга даъват қилади. Республика банклари томонидан берилган кредитлар тўғрисида аниқроқ тасаввурга эга бўлиш мақсадида, биз Республика тижорат банклари бўйича уларнинг кредит портфелининг сифати тўғрисидаги ҳисобот маълумотларни таҳлил қилдик. Таҳлил материаллари шуни кўрсатадики, тижорат банклари томонидан берилган кредитлар таркибида барча банklar бўйича яхши кредитлар салмоғи юқори. Алоҳида олинган банklar бўйича «яхши кредитлар»нинг тебраниш амплитудаси 1/І 98 йилда 99,76 % дан 39,70 % гачани ташкил қилади. Шубҳали кредитлар 0 дан 40,3 % гача, ишончсиз кредитлар 0 дан 9,5 % гачани ташкил қилади.

Яхши кредит портфелига эга бўлган банklar: ДАТ «Асака» банкида, АТ «Ғалла банк», ТИФ Миллий банки, Ўз ДЭУ банк, ШБ Марказий Осиё банк, АБН Амробанк, «Парвина банк», Олимбанк, Умарбанк, Приватбанк, Алоқабанк, ҚБ «Утбанк» томонидан берилган кредитларнинг барчаси «яхши» кредитлар саналади ва бу кредитлар бўйича риск даражаси деярли йўқ.

Шу миқдорда кредит портфелида «яхши» кредитларга эга бўлиши банк фаолиятининг банк қонунларига асосан олиб борилаётганлигидан, банklarда кредит сиёсати, кредитлаш стратегияси ва

тактикасини олиб бориш тўғри йўлга қўйилганлигидан далолат беради.

Тижорат банкларининг кредит портфелининг сифати пастлиги тўғрисидаги маълумотларни биз Халқ банки, «Ипак Йўли» банк, АТ «Авиабанк», АТ «Тадбиркорбанк», АТ «Савдогарбанк», АТ «Наманганбанк» мисолида кўришимиз мумкин.

Бу албатта, банк томонидан берилган кредитларнинг салмоқли қисмини ундириб олишда муаммолар мавжуд эканлигидан далолат беради. Баъзи банкларда берилган кредитларнинг қарийиб 30 фоизга яқини банк фаолиятини, унинг келгусидаги кредит сиёсатини олиб боришига катта таъсир кўрсатувчи кредит операциялар сифатида майдонга чиқади. Банк фаолиятига салбий таъсир кўрсатувчи кредит сифатида ишончсиз кредитларни олиш мумкин. Бу эса ўз навбатида банкнинг даромадининг камайишига, банкнинг молиявий аҳволининг ёмонлашувиغا олиб келган.

Баъзи банкларда кредитланадиган объектлар бўйича берилган кредитларнинг узоқ муддатлилиги, кредитлар бўйича кафолатланган таъминотнинг йўқлиги, берилган кредитлар бўйича рискнинг юқори бўлишига асос ҳисобланади. Ундан ташқари инвестицияланган объектлардан кўплари янги қурилаётган объектлар бўлиб, уларнинг қурилишини олиб бораётган қурувчи ташкилотлар бўлиб, маблағлар сарфига жавоб берувчи ҳуқуқий жиҳатдан гарант ташкилотлар сифатида фаолият кўрсата олмайдилар.

Қайтадан техник жиҳатдан таъмирланаётган ёки реконструкция қилинаётган корхоналар давлат мулкидаги корхоналар бўлиб, уларнинг мулки олинган кредит бўйича гарант сифатида қабул қилинмайди. Ундан ташқари баъзи объектлар бўйича Ўзбекистон Республикаси Вазирлар Маҳкамасининг пул-кредит

сиёсати ҳайъатининг қарори бўйича олинган кредитлар бўйича фоиз ставкаларини объектлар ишга тушганидан кейин тўланиши мумкин.

Бу эса ўз навбатида молиявий жиҳатдан унчалик барқарор бўлмаган тижорат банкларининг молиявий аҳволига салбий таъсир кўрсатишига, уларнинг даромадининг камайишига, ликвидлилик ва тўловга лаёқатлилиқ кўрсаткичларининг тушиб кетишига, банкларнинг ресурс базасига, мижозлар билан ҳисоб-китобларни ўз вақтида олиб бориш жараёнига салбий таъсир кўрсатиши мумкин.

Бу салбий ҳолатнинг асосий сабаби сифатида биз барча объектив сабаблар билан биргаликда кредит ажратиш жараёнида тавсия қилинган лойиҳалар бўйича лойиҳавий таҳлилнинг етарлича амалга оширилмаганлиги, кредит рискларининг ўз вақтида инобатга олинмаганлиги, уларнинг олдини олиш бўйича чора-тадбирлар ишлаб чиқилмаганлигини ҳам келтиришимиз мумкин. Шу салбий ҳолатнинг олдини олиш учун шу вақтгача берилган инвестициялар бўйича уларнинг белгиланган вақтда тўланмаган суммасини банк зарарига ёзишдан кўра, уларнинг муддатини бир мунча узайтириб бўлсада, уларнинг банкга қайтиб келишини таъминлашга ҳаракат қилиш ва келажакдаги лойиҳаларни молиялаштириш бўйича бизнинг фикримизча махсус инвестицион банк ташкил қилиш лозим. Бундай банклар жаҳон амалиётида мавжуд. Бу банкларга шу лойиҳаларни амалга ошириш учун зарур бўлганда давлат дотацияларини ажратиш лозим. Бу дотациялар лойиҳаларга узоқ муддатга, имтиёзли фоиз ставкаларида кредит беришга имкон беради. Шунинг учун ҳам ҳозирги кунда баъзи тижорат банклари томонидан берилган, давлат томонидан ҳимояланмаган кредитларни паст истиқболли кредитлар деб юритиш мумкин.

**Баъзи ИАТ банкларининг кредит портфелининг  
муддати бўйича таҳлили (1 январь 1999 й., % да)**

т/ р	Кредитнинг турлари	А банк	Б банк	В банк	Г банк	Д банк
1.	Қисқа муддатли	96,3	60,45	30,32	81,69	15,15
2.	Ўрта муддатли	1,88	4,13	16,81	3,44	10,83
3.	Узоқ муддатли	2,09	35,42	52,87	14,87	74,02

16-жадвал маълумотлари кўрсатиб турибдики тижорат банкларининг кредит портфелининг таркиби турли хил муддатли кредитлардан ташкил топган. А банк, Б банк ва Г банкларда кредит қўйилмаларнинг асосий қисми қисқа муддатли кредитларга йўналтирилган бўлса, В банк, Д банкда маблағларнинг 52,87% - 92,10% узоқ муддатли кредитлаш учун ажратилган. А банкда қисқа муддатли кредитларнинг асосий қисми марказлаштирилган ресурслар ҳисобидан, Д банк, Б банк кабиларда узоқ муддатли кредитлар махсус давлат дастурларини амалга ошириш учун мўлжалланган ресурслар ҳисобидан амалга оширилган.

Ўзбекистон Республикаси СҚБда узоқ муддатли кредитлар салмоғининг ўсиб бораётганлигини қуйидаги 17-жадвалдан кўриш мумкин.

**Ўзбекистон Республикаси СҚБ ида кредит  
портфелининг кредит муддатлари бўйича таҳлили  
(% ҳисобида)**

№	Кредит турлари	1.01.1998	1.01.1999	1.01.2000
1	Қисқа муддатли	15,15	7,89	4,51
2	Ўрта муддатли	10,83	0,01	0,00
3	Узоқ муддатли	74,02	92,10	95,49
4	ЖАМИ	100	100	100

СҚБ бўйича охириг икки йил ичида кредит маблағларининг миқдори икки баробардан ошган, яъни Саноат қурилиш банки кредитларининг асосий қисми саноат корхоналарига берилган бўлиб, уларнинг салмоғи 1 январь 2000 йилда 99,74% ни ташкил қилган ва уларнинг аксарият қисми бўйича Ўзбекистон Республикаси ҳукумати кафолат берган. Мижозларнинг тури бўйича қарайдиган бўлсак берилган кредитларнинг 99% давлат корхоналарига ажратилган. Шунинг учун ҳам бу кредитлар бўйича давлат кафолат бераган.

Тижорат банклари фаолиятида ҳавфли бўлган кредит қўйилмалар - бу муаммоли кредитлар шаклига кирган қўйилмалардир. Муаммоли кредитлар одатда қарз олувчининг кредитни тўлаши учун етарли пул маблағлари бўлмаган ҳолларда юзага келади. Баъзи ҳолларда улар мижознинг сметида маблағлари бўла туриб, кредитни тўлашни ҳоҳламаганда ҳам юзага келиши мумкин. Пул маблағларининг етишмовчилигининг ички ва ташқи белгилари бўлиши мумкин. Кредит бўлими ходимлари шу белгилар юзага келишини биринчи бўлиб сезмоқликлари ва банкни кредит бўйича йўқотишлардан сақловчи чегара бўлишлари лозим. Улар банк ва мижоз манфаатини сақлаб қолган ҳолда бу молиявий қийинчиликлардан чиқиш йўллари ишлаб чиқишга ёрдам беришлари, бошқа сўз билан айтганда банклар тўлов куни кредитни ундиришни ўйлаб ўтирмасдан, мижоз фаолиятида муаммолар юзага келган вақтдан бошлаб мижозга ёрдам беришлари, уларга таъсир кўрсатишлари зарур. Бунинг учун банк доимо мижознинг фаолиятидан бохабар бўлиши, ўзи учун зарур ахборотларни йиғиб, таҳлил қилиб боришлари зарур.

Амалиётда баъзи банкларнинг кредит бўлими ходимлари берилган кредитлар устидан етарли



назорат олиб бормасликлари билан бирга, мижознинг инқирозли ҳолати аниқлангандан кейин ҳам шу тўғрида банк бошқарувига, кредит қўмитасига ўз вақтида ахборот бермайдилар ёки мижознинг илтимосига кўра аҳволнинг яхшиланишини кутадилар. Баъзи ҳолларда мижознинг аҳволи кредит бўлими ходими аниқлагандан ҳам ёмон бўлиб чиқиши мумкин. Буларнинг барчаси вақтнинг ўтишига, бинобарин, муаммоли кредитнинг янада муаммолашувига олиб келади.

Бундай ҳолларнинг олдини олиш учун кредит бўлими фаолияти тез-тез ички аудит томонидан текширилиб туриши, муаммоли кредитлар, уларнинг сабаблари аниқланиб турилиши лозим.

Муаммоли кредитлар аниқланганда кредит бўлими ходими аввалам бор ахборотлар, маълумотлар йиғиши ва уларга асосан инқирознинг олдини олувчи стратегия ишлаб чиқмоғи лозим. Ҳар бир муаммоли кредит бўйича алоҳида унинг олдини олиш йўллари ишлаб чиқиши зарур. Агар корхона самарали фаолият олиб борадиган бўлса, муаммоли кредит соҳасидан ҳам ўзи ижобий натижа билан чиқиши мумкин. Аксинча, корхона фаолияти пастроқ бўлса, у муаммоларни осонликча еча олмаслиги мумкин. Шунинг учун кредит бўлими ходими муаммоли кредит юзага келганини аниқлаганидан кейин қуйидаги ишларни амалга ошириши зарур:

- қарз олувчининг муаммоларини таҳлил қилиш;
- мижознинг молиявий аҳволи тўғрисида раҳбариятни хабардор қилиш ва банк бошқа бўлимлар билан мижоз тўғрисида маслаҳатлашиши;
- мижознинг умумий ташкилий асоси, юқори ташкилоти тўғрисида маълумот йиғиши;
- кредит ҳужжатларини, кафолат, гаров, вексел, шартнома ва бошқаларни кўриб чиқиш;

— муаммоли ҳолатдан чиқиш режасини ишлаб чиқиши лозим.

Муаммоли кредитларни бошқариш, уларни ўз вақтида ундириб олиш анча вақт ва меҳнатни талаб қилади. Ҳозирги вақтда тижорат банкларида муаммоли кредитлар бўйича ишларни кредит бўлими ходимлари олиб боради. Бу жараённинг ижобий томони шундаки, кредит бўлими ходими шу кредитни берганлиги учун мижозни, унинг молиявий аҳволини яхши билиши мумкин. Иккинчи томондан шу банк ходими етарли назорат олиб бормаганлиги сабабли шундай муаммоли кредит юзага келган бўлиши мумкин. Яна қолаверса, бу кредит ходими шу кредит соҳасида мижозга ён бериши мумкин. Шу сабабли биз тижорат банкларида муаммоли кредитлар билан ишловчи махсус бўлимлар ташкил қилиш зарурлигини таклиф қилмоқчи эдик. Ҳозирги кунда баъзи тижорат банкларида шунга ўхшаш бўлимлар ташкил қилинган бўлсада, уларнинг фаолияти биз таклиф қилаётган ҳолатдан бошқа томонларни ҳам ўз ичига олади.

Банкнинг ички аудит ходимлари ёки кредит бўлими ходими томонидан муаммоли кредит юзага келганлиги ёки мавжудлиги тўғрисида ахборот аниқлангандан кейин бу кредитни бошқариш муаммоли кредитлар билан ишлаш бўлимига топширилиши лозим. Бу бўлим кредит бўлими билан ҳамкорликда маълумотлар яна бир бор таҳлил қилиб, муаммоли ҳолатдан чиқиш стратегиясини ишлаб чиқиши лозим.

Бунда банкларда юзага келган муаммоли кредитларни бериш а белгиларига қараб қуйидаги гуруҳларга бўлиб, таснифлаш мақсадга мувофиқ бўлади. Булар:

— банкнинг ўз қарори бўйича берилган кредитлар;

- ҳукумат қарори бўйича берилган кредитлар;
- вазирликлар кафолати бўйича берилган кредитлар;
- бошқа турли қарор ва кафолатлар бўйича берилган кредитлар.

Агар банк барча рискни ўзига қабул қилган ҳолда ўзи кредит беришга қарор қилиб, бу кредит бўйича муаммолар юзага келган бўлса, у ҳолда банк бизнинг фикримизча мижознинг акциядорлик муносабатини кўриб чиқиши лозим. Агар мижоз банкнинг акциядори бўлса, кредитни қайтариш масаласини унинг акциядорлик жамиятидаги салмоғи ҳисобидан амалга ошириш мақсадга мувофиқ бўлади. Мабодо кредит ҳукумат ёки вазирликлар кафолати бўйича берилган бўлса, у кредитларни ундиришнинг қўйидаги ечимини таклиф қилмоқчимиз.

Молия Вазирлигида ҳукумат кафолати бўйича берилган, лекин муаммоли кредитларга айланган кредитлар бўйича иш олиб борувчи агентлик-эмитентни ташкил қилиш лозим. Бу агентликга облигациялар чиқариш ҳуқуқи берилиб, муаммоли кредитлар бўлган банклар шу облигацияларни сотиб олиш йўли билан муаммоли кредитлар салмоғини қоплашлари мумкин. Облигациялар узоқ муддатга эга бўлган ҳолларда банклар улар бўйича дивиденд олиш имкониятига эга бўлишлари лозим. Муаммоли кредитлар бозорини ташкил қилиб унда муаммоли кредитларни ва улар бўйича банклар олган облигацияларни сотишни йўлга қўйиш лозим.

Муаммоли кредитлар юзага келиш сабаблари бўйича бир-биридан фарқ қилсада, уларнинг олдини олишда қўйидаги ёндашишлар қўл келиши мумкин. Бунда:

- қарзни реструктуризациялаш дастурини ишлаб чиқариш;
- қўшимча ҳужжатлар ва кафолатлар олиш;

- қўшимча фондларни тўхтатиш ёки қўшимча инъекция қилиш;
- гаровни сотиш;
- бошқа активларни сотиш;
- кафолат бўйича тўловни талаб қилиш;
- бошқарувни алмаштириш;
- менежмент ишларини олиб бориш;
- ҳуқуқий масалаларни кўриб чиқиш ва бошқалар.

Республика тижорат банклари кредит портфелининг таҳлили шуни кўрсатадики, тижорат банклари томонидан берилган кредитлар таркибида муаммоли кредитлар салмоғи қарийиб 1,5 - 2,4 % ни ташкил қилади. Бу кредитларнинг ҳажми 1.X 1998 йилда 1.I 1998 йилга нисбатан 0,9 пунктга камайган. Бу кўрсаткич республика тижорат банкларининг кредит портфелининг сифати нисбатан ошганидан далолат беради. Алоҳида олинган тижорат банкларининг кредит қўйилмаларида муаммоли кредитларнинг салмоғи тўғрисидаги маълумотлар таҳлили шуни кўрсатадики, муаммоли кредитлар соҳасида банкларни икки хил гуруҳга бўлиб қараш мумкин.

Биринчи гуруҳ бу салмоқли миқдорда муаммоли кредитга эга бўлган банклар ва иккинчи гуруҳ - унча юқори бўлмаган, ижобий натижа билан яқунланиши мумкин бўлган муаммоли кредитлар мавжуд бўлган тижорат банкларидир. Агар муаммоли кредит сифатида таҳлил қилишнинг асоси қилиб, фақат шубҳали ва ишончсиз кредитларни оладиган бўлсак, бу ҳолда бутун Республика миқёсида, ёки алоҳида олинган баъзи банкларда муаммоли кредитлар ҳажми анча паст. Агарда бу кредитлар сафига субстандарт кредитлар ҳам қўшилаётган бўлса, муаммоли кредитлар салмоғи янада ошади. Субстандарт кредитлар ҳам ўз вақтида тўланмаганлиги туфайли муаммо келтирувчи кредитлар таҳлил қилиниши мумкин.

### Халқ хўжалигига қўйилган кредит маблағларда муаммоли кредитларнинг салмоғи

Кредитлар	1/I 1998	1/IV 1998	1/VII 1998	1/X 1998	1.X.98 й.нинг 1.I.98 й.га нисбатан згариши +-
Тижорат банклари томонидан берилган кредитлар - жаъми: <i>шу жумладан</i> Муаммоли кредитлар салмоғи	100	100	100	100	-
	2,4	1,8	1,6	1,5	-0,9

18-жадвалдан кўришиб турибдики, банк тизими муаммоли кредитлардан холи эмас. Шу билан бирга ижобий ҳолат сифатида муаммоли кредитлар салмоғининг тушиб бораётганлигини кўрсатиш мумкин. Фақат 1.01.1998 йилдан 1.01.1998 йилгача бу кредитлар салмоғи 2,4% дан 1,5%гача камайган.

Бизга маълумки, тижорат банкларининг ишончилиги ва барқарорлигини таъминлаш ва мустаҳкамлаш Марказий банк томонидан мувофиқлаштирилиб борилади. Шунинг учун банклар тизимининг самарали ва барқарор фаолият кўрсатишини таъминлаш масаласи турли мамлакатлар Марказий банкининг асосий вазифаларидан ҳисобланади. Ҳар бир мамлакатда бу соҳада ўрнатиладиган назорат Марказий банк томонидан тижорат банкларида уларнинг активлари бўйича мумкин бўлган йўқотишларни қоплаш учун резервлар ташкил қилиш ва уни доимо барқарор ушлаш масаласини қўяди.

Банклар муаммоли кредитлар бўйича эҳтимолий йўқотишларга заҳиралар ажратишлари, заҳира фондининг етарлилиги энг камида бир ойда бир марта кўриб чиқилиши керак.

Субстандарт ва шубҳали кредитлар бўйича барча эҳтимолий йўқотишлар ссуданинг амал қилиш муддати давомида заҳира фондига яхши ва стандарт активлар учун барча эҳтимолий йўқотишлар эса келгуси 12 ой давомида заҳира фондига киритилиши керак.

Ишончсиз кредитлар эса ҳисобдан чиқарилиши ва заҳира фонди шу заҳоти керакли миқдорга қисқартирилиши, ҳамда, йўқотишлар кредитларнинг қайтарилмайдиган деб топилган даврдан ҳисобдан чиқарилиши лозим. Қуйидаги 19-жадвалда Ўзбекистон Республикаси тижорат банклари учун заҳиралар нормаси келтирилган.

19-жадвал

**Кредитларнинг сифати бўйича шакллантрилиши лозим бўлган заҳиралар нормаси<sup>1</sup>**

Кредитларнинг сифати бўйича синфлари	Эҳтимолий йўқотишлар бўйича заҳиралар учун ажратмалар нормаси
Яхши	-
Стандарт	10%
Субстандарт	25%
Шубҳали	50%
Ишончсиз	100%

Тижорат банки Бошқаруви қарорига кўра, кредит комитетининг хулосаси бўйича ва банк Кенгаши билан келишувига биноан ишончсиз деб топилган

<sup>1</sup> Ўзбекистон Республикаси Марказий банки меъёрий ҳужжатлари. Т.1999. 36 б.

бешинчи синф кредитлари ссудалар бўйича эҳтимолий йўқотишларга шакллантирилган заҳира ҳисобига, заҳира етишмаган тақдирда 31203 ҳисоб варақ – «тақсимланмаган фойда» ҳисобига балансдан чиқарилади.

Ўзбекистон Республикаси банклари амалиётида “яхши кредитлар” бўйича эҳтимолий йўқотишлар бўйича резервлар ташкил қилинмайди.

Амалиётда тижорат банклари қониқарли кредитлар бўйича 10 %, стандарт кредитлар бўйича - 25 %, шубҳали кредитлар бўйича - 50% ва ишончсиз кредитлар бўйича - 100 % атрофида резервлар ташкил қилишлари ва юқори келтирилган кредитлар бўйича бўладиган йўқотишлар шу резервлар ҳисобидан қопланиши лозим. Лекин амалиётда барча банклар ҳам белгиланган миқдорда резерв ташкил қилиш қондасига риоя қилишмайди (20-жадвалга қаралсин).

Жадвал маълумотлари шуни кўрсатадики, таҳлил қилинган 1998 йил давомида барча кварталларда зарур бўлган резервга қараганда кам миқдорда резерв ташкил қилинган. Масалан, 1/I. 1998 йилда ташкил қилиниши лозим бўлган резервнинг 85,5 %, 1/IV. 1998 йилда 82,1 %, 1/VII да 88,3 %, 1/X да 95,5 % атрофида йўқотишларни қоплаш учун резервлар ташкил қилинган. Тўғри, йил охирига келиб республика тижорат банклари томонидан яратилиши зарур бўлган резервга якинрок, яъни 95,5 % атрофида резерв яратилган бўлиб, бу муаммоли кредитлар бўйича баъзи масалаларни ижобий ҳал қилишда қўл келиши мумкин.

**Ўзбекистон Республикаси тижорат банклари  
томонидан берилган кредитларнинг сифат  
даражаси бўйича резервлар ташкил қилиш<sup>1</sup>**

Давр	Ташкил қилишнинг лозим бўлган резерв миқдори	Ҳақиқатда ташкил қилинган резерв	Фарқ
1/I 1998	100	85,5	- 14,5
1/IV 1998	100	82,1	- 17,9
1/VII 1998	100	88,3	- 11,7
1/X 1998	100	95,5	- 4,5

Тижорат банкларнинг кредит портфелида муаммоли кредитлар салмоғи анча паст бўлиб, бу кредитлар бўйича муаммоларни ҳал қилиш чораларини ишлаб чиқиш ва амалга ошириш банкдан камроқ ҳаражат талаб қилиши мумкин.

Энди республика тижорат банкларининг баъзиларида мавжуд бўлган муаммоли кредитлар бўйича резервлар ташкил қилишни чуқурроқ таҳлил қиладиган бўлсак, сифат жиҳатдан ижобий кредит портфелига эга бўлган банклар асосан талаб қилинган даражада, баъзи ҳолларда ундан ҳам ортиқроқ миқдорда заҳиралар ташкил қилганлар. Баъзи муаммоли, ҳаттоки, шубҳали ва ишончсиз кредитларга эга бўлган банклар белгиланган резервларни, ташкил қилишга ҳамма вақт ҳам ижобий ёндашмаганлар (2-3-диаграммалар).

<sup>1</sup> Ўзбекистон Республикаси тижорат банклари ҳисобот материаллари асосида ҳисоблаб чиқилган.



**Тижорат банкларнинг активлари бўйича  
(эҳтимолий) йўқотишларни қоплаш учун ташкил  
қилинадиган заҳирлар**

"А" банк кредит портфелининг таснифланиши  
1.01.97 йил

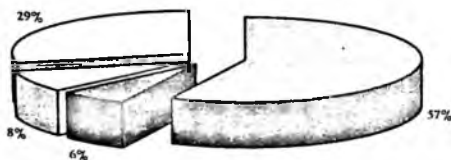

□ якши ■ муаммоли □ субстандарт □ стандарт

"А" банк кредит портфелининг таснифланиши  
1.01.98 йил

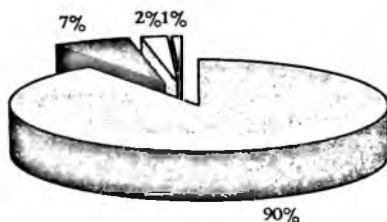

□ якши ■ стандарт □ субстандарт □ муаммоли

Активлар сифатини баҳолашда Ўзбекистон Республикаси банклари амалиётида қабул қилинган, юқорида келтириб ўтилган қоида бўйича муддати ўтган кредитларни қоплаш учун ташкил

қилинадиган резервлар тизимини кўриб чиқиш лозим. Таҳлил материаллари шуни кўрсатганидек тижорат банклари ҳамма вақт ҳам ҳозир талаб қилинаётган нормалар бўйича резервлар ташкил қилмаётганлигини инобатга олиб, мавжуд қоидага қуйидагича ўзгартиришлар киритиш мақсадга мувофиқ бўлади деб ўйлаймиз:

- биринчидан, “яхши кредитлар” бўйича 0 дан - 3% гача резерв жорий қилиш лозим.

“Яхши кредитлар” асосан ишончли, молиявий жиҳатдан барқарор хўжалик субъектларига берилсада, одатда ишонч кредитлари гаров билан таъминламаган ҳолларда ҳам берилади. Шундай ҳолларда юзага келадиган рисклардан ҳимояланиш мақсадида кредитнинг ҳолатига қараб 0 дан- 3% гача йўқотишлар бўйича резерв ташкил қилиш кредитлар сифатини янада яхшилашга имкон бериши мумкин.

- иккинчидан, кредит сифати бўйича ташкил қилинадиган резервни қатъий бир фоиз сифатида ўрнатиб қўймасдан, маълум бир оралиқда сонлар фоизида белгилаш лозим. Шундан келиб чиқиб “стандарт кредитлар” бўйича 3% дан - 10% гача, субстандарт кредитлар бўйича 10-25% гача “шубҳали кредитлар” бўйича 50-70% атрофида, “ишончсиз кредитлар” бўйича амалиётда мавжуд - 100% резерв ташкил қилиш мақсадга мувофиқ бўларди. “Шубҳали кредитлар” бўйича ҳозирги кунда 50% атрофида резервлар ташкил қилинади. Бу резерв бизнинг фикримизча шубҳали кредитлар бўйича юзага келадиган рискларнинг олдини олиш учун етарли эмас. Шунинг учун риск даражасига қараб резервларни 50% дан 70% гача ташкил қилиш самаралироқ бўлиши мумкин.

Тижорат банкларининг кредит портфелининг сифатини яхшилаш мақсадида амалга оширилган ишлардан бири «Банклар ва банк фаолияти

тўғрисида»ги қонунига асосан ҳаракатда бўлмаган ва ишончсиз кредитлар бўйича резервлар ташкил қилиш тўғрисида мажбуриятнинг банклар зиммасига юклатилишидир. Шу резервнинг ташкил қилиниши ва Ўзбекистон Республикаси Марказий Банки томонидан муддати ўтган қарзлар миқдорини камайтириш бўйича олиб борилган чора-тадбирлар натижасида Республика банк тизимида 1996 йилда муддати ўтган ссудалар ҳажми кредит қўйилмаларнинг умумий ҳажмида 10 % дан 2 % гача камайган.

Ссуда активларини таҳлил қилиш банкнинг кредит портфелининг сифати тўғрисида ахборот бериши мумкин. Банк кредитларининг умумий белгилари ва хусусиятларига қараб кредит портфелини таснифлаб, мумкин бўлган йўқотишларни қоплаш бўйича яратиш лозим бўлган резерв суммаси аниқланади. Бизнинг фикримизча йўқотишларни қоплаш учун зарур бўлган резерв миқдорининг юқори бўлиши, банкнинг молиявий аҳволида камчиликлар борлигидан аксарият банклар фаолиятига мос келадиган кўрсаткични аниқлашни тақазо қилади. Йўқотишларни қоплаш мақсадида ташкил қилинадиган резервлар миқдорининг барча банклар учун бир хиллигини таъминлаш учун мумкин бўлган йўқотишларни қоплаш учун ташкил қилинган резервнинг банкнинг устав ва резерв капиталларига нисбатини белгилаб берувчи кўрсаткични ҳисоблаш лозим. Шу нисбат асосида тижорат банки активлар портфелининг сифатини «ўта кучли»дан «қониқарсиз»гача баҳолаш ва кредит портфелининг сифатига I-V бўлган рейтинг баллини бериш мумкин.

Умумтортилган заҳира миқдорининг жами капиталга нисбати 25% дан юқори бўлган ҳолатни олиш мумкин.

Кредит портфелининг сифатини баҳолашда ягона ёндашувга эришиш мақсадида биз юқорида келтирилган рейтингга қўшимча равишда кредит портфелининг ишончлигини аниқлашнинг балли тизимидан фойдаланишни таклиф қилмоқчимиз (20-жадвал). Бунинг учун биз аввалом бор кредитнинг қайтарилмаслик рискни ( $R_k$ ) ҳисоблаш лозим деб ойламиз. Бу кўрсаткич ( $R_k$ )ни эҳтимолий йўқотишларни қоплаш учун ташкил қилиниши зарур бўлган заҳирлар суммасини ( $PC$ ) кредит портфели суммасига ( $K_p$ ) бўлиш йўли билан аниқлаш мумкин:

$$R_k = \frac{PC}{K_p} \cdot 100\% *$$

Кейин эса олинган натижалар асосида, кредитнинг қайтарилмаслик рискига биз тижорат банкининг кредит портфели сифатига қуйидагича рейтинг баҳо бериш мумкин.

*21-жадвал*

### Кредит портфелининг сифатини баҳолаш мезонлари

Кредитнинг қайтарилмаслик rischi	0-0,4	4,1-8,0	8,1-12,0	12,1-16,0	16,1-20,1
Рейтинг баҳо (балл)	1	2	3	4	5
Кредит портфелининг сифат даражаси	ўта кучли	кучли	ўртача	хавфли	қониқарли

Банкнинг кредит портфели «4,1» ва ундан юқори баллга баҳоланса, банкда кредит бўйича рискни юзага келиш муаммоси бор эканлигини кўрсатади. Бу эса вақтида чора кўрилмаса, риск даражасининг ошиб кетиши банк учун салбий оқибатларга олиб келиши мумкинлиги тўғрисида хулоса қилишига асос

бўлади. Бундай банклар фаолиятини ЎзР Марказий Банки назорат қилиб бориши, мажбурий заҳиралар бўйича талабларни ошириш каби чоралар кўриши мумкин.

Тижорат банклари томонидан берилган кредитлар сифатининг пастлиги, уларни тўлаш бўйича муаммоларнинг кўплиги банк фаолиятига салбий таъсир кўрсатади ва банк томонидан кредит сиёсатини тузиш ва уни олиб боришда маълум камчиликларга йўл қўйилганидан далолат беради. Баъзи банклар томонидан берилган кредитлар сифатини пастлигини қуйидаги сабаблар туфайли, яъни биринчидан, кредитлар беришда мижознинг кредитга лаёқатлилиқ кўрсаткичлари, уларнинг молиявий аҳволининг яхши таҳлил қилинмаганлиги, иккинчидан, кредитнинг таъминланганлиги тўғри аниқланиб, расмийлаштирилмаганлиги ва учинчидан, уз вақтида, тўғри кредит мониторинг ўтказилмаганлиги туфайли юзага келган деб хулоса қилиш мумкин. Албатта, бу сабабларнинг барчаси банк рискининг ошишига, бинобарин банкларнинг ликвидлиги ва молиявий барқарорлигининг тушиб кетишига олиб келади.

Хулоса қилиш айтганда тижорат банклари фаолияти, айниқса кредитлаш жараёни аксарият ҳолларда риск билан боғлиқ. Шу сабабли банклар фаолиятининг барқарорлигини таъминлашда банк рискларини оқилона бошқариш муҳим ўрин тутаяди.

## IV БОБ. БАНК РИСКЛАРИНИ БОШҚАРИШ УСУЛЛАРИ

### 4.1. Банк рискларини бошқариш стратегияси

Юқорида таъкидлаганимиздек, банк фаолиятини рисксиз тасаввур қилиш мумкин эмас. Албатта, риск ҳар бир қандай бизнесда ҳам бўлади. Лекин фаолият хусусиятидан келиб чиқиладиган бўлса, банк бизнеси учун риск албатта ва дарҳол юз берадиган жараён ҳисобланади. Шу туфайли, бу ерда гап банк фаолиятида рискдан умуман қочиш тўғрисида эмас, балки уни олдиндан кўра билиш ва минимал даражага тушириш ҳақида боради. Рискни бошқариш аксарият ҳолларда банкнинг ўз маблағларининг бир қисмини йўқотиш «хавфи», даромад ололмай қолиш ёки молиявий операцияларни амалга ошириш натижасида қўшимча ҳаражатларга йўл қўйиб бўлсада жараённи ижобий натижа билан яқунлашни мақсад қилиб қўяди.

Банк фаолияти жамғарма эгаларига фоизлар тўлаш, бошқа молия-кредит институтларидан ҳарид қилинган кредит ресурсларига тўловлар, банк хизматчилари иш ҳақиси учун маблағлар ажратиш ва бошқа операцион ҳаражатларга бевосита боғлиқдир. Бу ерда риск жамғармаларга бўлган фоизларнинг, кредит ресурслари қийматининг (баҳосининг), иш ҳақи тўловларининг ошиши муҳим бўлиб қолганда пайдо бўлади.

Рискларни аниқлаб уни бошқара олмаслик натижасида юзага келувчи тўлиқ даромад ололмаслик ёки кутилгандан кўра кўпроқ ҳаражат қилиб юборишлик rischi бўлғуси операцияларнинг,

ҳисоботларнинг етарли таҳлил қилинмаганлиги, вазиятни тўғри баҳоланмаганлиги ёки кўзда тутилмаган ҳолатнинг пайдо бўлиши натижасида юз беради. Ҳозирги вақтда ихтисослашган, тармоқ ва универсал банкларнинг мавжудлиги банклар учун банк rischi кўламларини ҳар хиллаштиради. Ихтисослашган банкларнинг бир соҳа, бир тармоқни кредитлашга мослашуви улар фаолиятида рискларнинг юқори бўлишига олиб келиши мумкин. Бу ҳолат банк riskини бошқаришнинг асосий усулларини, жумладан, ҳукумат кафолатини олиш, гаров ҳуқуқини жорий қилиш ва бошқаларни талаб қилади.

Банк riskини бошқариш тизими riskни юзага келиши олдиндин хомчўт қилиш, risk туфайли юзага келадиган ҳолатларга йўл қўймаслик ёки уларнинг таъсирини камайтириш борасида чоратadbирлар, усуллар йиғинидисини ўз ичига олади. Банк riskини бошқариш тизими икки асосий кичик тизим бошқариш объекти ва бошқариш субъектидан иборат бўлади.

Riskни бошқариш тизимида бошқариш объекти – бу банк фаолиятидаги risk, банк билан мижоз ўртасидаги ёки кредитор билан қарз олувчи ўртасидаги иқтисодий муносабатлар, банкнинг маблағларини жалб қилиш ва уларни жойлаштириш билан боғлиқ операцияларида юзага келувчи riskлар бўлса, riskларни бошқариш тизимининг субъекти бу riskда ўз таъсирини ўтказоолувчи гуруҳ, табдиркор, банк, risk бўйича менежерлар ҳисобланади.

Банк riskини бошқариш банклар фаолиятини чуқур билиш, улар бажарадиган операцияларининг самарадорлигини аниқлай олиш банкнинг кредит, инвестиция валюта сиёсати ва бошқа фаолият турлари бўйича оптимал қарорлар қабул қилишга эришилш, мижозларнинг хужалик фаолияти ва уларнинг молиявий аҳволи тармоқлар фаолиятининг хусусиятларни ўз ичига олади.

Банк рискинни бошқаришда банк бошқарувчисининг асосий вазифаси банк фаолиятини олиб боришда юзага келадиган даромад билан унда юзага келувчи рисклар ўртасидаги оптимал вариантини топишдан иборат.

Тижорат банкларида рискни бошқариш стратегиясини ишлаб чиқишда корхоналардаги фойдаланилмаган резервларни баҳолаш ва банк хизматининг асосий йўналишини аниқлаб олиш учун ўртача тармоқ рискининг ҳажмини ҳисобга олиш олиш. Ҳозирги кунда тижорат банклари томонидан кредитлаш жараёнини олиб боришда тармоқ рисклари деярли инobatга олинмайди.

Тармоқ rischi кредит rischi билан боғлиқ бўлиб унга безосита таъсир қилади. Шунга асосланган банк, тармоқ сиёсатини тузишда нафақат мижозлар, балки соҳалар тўғрисида кенг ахборотларга эга бўлиши, тармоқ рискинни баҳолашда қуйидагиларни ҳисобга олиши керак. Булар:

— аниқ давр мобайнида ушбу тармоқнинг ҳамда қўшма соҳаларнинг фаолияти;

— уларнинг мамлакат иқтисодиётига нисбатан барқарорлиги;

— турли хил фирмаларнинг бир ёки бошқа соҳадаги фаолиятлари натижаларида сезиларли мос келмасликларнинг мавжудлиги ва бошқалар.

Тармоқ рискинни баҳоловчи кўрсаткичларидан бири бирор иқтисодий фаолият натижаларига нисбатан соҳа фаолияти натижасининг ўзгаришидир. Бу хил риск халқаро амалиётда биз олдин таъкидлаганимиздек «бета» ҳарфи билан белгиланади. Бета кўрсаткичи бирга тенг бўлса, бу бозор иқтисодиёти учун меъёр ҳисобланади. Кўрсаткич бирдан кам бўлса у нисбатан барқарор соҳа бўлади ва катта ўзгаришлар бўлмайди. Бета кўрсаткичи бирдан катта бўлганда тармоқда катта



Ўзгаришлар мавжудлиги кузатилади. Шу сабабли «бета» кўрсаткичи қанча юқори бўлса, тармоқ rischi шунчалик кучли бўлади. «Бета» кўрсаткичини ҳисоблаш учун кенг ахборотлар керак. Одатда тармоқ riskини таҳлил қилишда ушбу кўрсаткични ҳисоблаш соҳанинг келажакдаги иши билан боғлиқ ҳолати махсус агентликлар томонидан амалга оширилган регрессив таҳлил билан солиштирилади.

Халқаро амалиётда тармоқ riskи учун ахборотлар ушбу ахборотлага эга бўлган ташкилотлардан олинади. Бирок кўриб ўтилган аналитик ёндошув бўлмаса, унда муқобил сифатида:

— соҳанинг ҳаётий цикли босқичи;

— соҳада ички рақобат муҳити каби махсус омиллар кўриб чиқилади.

Саноатни олиб қарайдиган бўлсак, унда ҳаётийлик цикли бир нечта босқичга бўлинади. Келажак ва ҳозирги режада хусусиятига эга бўлган riskларнинг ўрнини аниқлаш муҳимдир.

Рақобатнинг ички муҳити бирор бир тармоққа қарашли фирманинг барқарорлиги ҳақидаги ахборотнинг қўшимча манбаи ҳисобланади. Рақобатнинг соҳа иш муҳитини баҳолашда баҳо ва нобаҳовий рақобатнинг даражаси, тармоққа киришнинг енгиллиги ёки мураккаблиги, баҳо бўйича рақобатдош ўрин босувчиларнинг етишмаслиги ёки борлиги, сотиб олувчининг бозор қобиляти, сиёсий ва ижтимоий муҳит каби ахборотлар қўлланилади.

Одатда кичик ва ўрта ҳол корхоналар йирик бўлмаган ўзининг капиталига эга бўлганлиги сабабли рақобат, ҳар хил сиёсий ва иқтисодий ҳарактердаги ўзгаришлар (форс-мажор ҳолатлар) бу корхоналарни банкротликка олиб келиши мумкин.

Йирик корхоналар эса аксинча riskли ҳолатларга кам тушадилар. Банк riskларининг даражаси билан мижозларнинг қайси турдаги мулкчиликка

таълуқлилиги ўртасида ҳам ўзаро боғлиқлик мавжуд. Шунга қараб рисклар юқори ёки кам таъсир қилувчи бўлиши мумкин. Барча ҳолларда банк ўзининг актив ва пассив операциялари ўртасида оптимал муносиблик бўлишини таъминлаши зарур.

Бу мақсадга эришиш учун рискларнинг барча турларини таҳлил қилиш, ҳар бир аниқ вақт оралиғида бўладиган натижани аниқлаш ва уларни бошқариш йўллари ишлаб чиқиш керак.

Банк мижозларининг таркибий тузилиши банк rischi ва унинг даражасини ҳисоблаш усулини аниқлаб бериши мумкин. Кичик қарздорнинг фаолияти йирик қарздорниқига нисбатан бозор иқтисодиётининг кутилмаган вазиятларига кўпроқ боғлиқ бўлади. Шу билан бир вақтда, бир мижозга ёки бир бири билан боғлиқ қарздорлар гуруҳига берилган йирик кредитлар кўпинча банкларнинг инқирозига сабаб бўлади. Банк rischi даражасини бошқаришда банк ўтказадиган операцияларнинг кафолатланганлиги, суғурталанганлиги ва бошқа тартибга солиш усулларида фойдаланганлигига қараб тўла, ўртача ва паст рисклар юзага келишини ҳисобга олиш лозим. Бозор иқтисодиёти шароитида рискларни вақт бўйича тақсимлаш муҳим омил бўлиб хизмат қилади. Банкнинг асосий операциялари ўтган ва ҳозирги рискларга, бошқалари эса келгуси рискларга тортилган бўлади. Ҳозирги рискларга кафолат бериш бўйича операциялар, ўтказма векселларни акцептлаш, ҳужжатлаштирилган аккредитив операциялари, регрес ҳуқуқи билан активларни сотиш ва бошқалар киради. Лекин кафолатнинг ўзини маълум бир муддатдан сўнг тўлаб бериш, векселни тўлаш, банк кредити ҳисобидан аккредитивни амалга ошириш эҳтимоллиги шу операцияларни келгуси рискка тартади. Банк riskини бошқариш жараёнида

эътиборга молик соҳа рискларнинг ҳисобга олиш хусусиятидан келиб чиққан ҳолда баланс операциялари бўйича ва баланسدан ташқари операциялар бўйича рискларга бўлинишидир. Кўп ҳолларда баланс операциялари бўйича юзага келган кредит рисклари баланسدан ташқари операцияларга ҳам тарқалади. Бир вақтнинг ўзида баланс ва баланسدан ташқари рақамлар бўйича ўтаётган бир фаолиятдан қурилиши мумкин бўлган йўқотишларни тўғри ҳисобга олиш муҳим аҳамият касб этади. Фойдаланилаётган алоқа воситалари ва электрон-ҳисоблаш технологиясининг созлиги каби субъектив омилларга ҳам боғлиқ бўлади. Банк рискларини бошқариш стратегиясини ишлаб чиқишда рискларнинг қуйидаги асосий турларига эътиборни жалб қилиш лозим.

1. Депозитларни шакллантириш rischi.

2. Янги фаолият тури rischi (факторинг операциялар бўйича).

3. Лизинг келишуви rischi.

4. Қарздорнинг ўз молиявий мажбуриятлари юзасидан бажармаган фаолияти билан боғлиқ кредит rischi.

5. Бозор фоиз ставкаларининг тебраниш эҳтимоли билан боғлиқ фоиз рисклари.

6. Қимматли қоғозларнинг қадрсизланиш эҳтимоли билан боғлиқ бозор rischi.

7. Валюта курслари тебраниши билан боғлиқ валюта рисклари. Банк бундай рискка чет эл валютасида турли хилдаги операциялар ўтказиш валюталар олди-сотдиси, валютавий кредитлар бериш натижасида дуч келади.

Банкнинг рискларини бошқариш стратегияси банкнинг барча имкониятларидан тўла фойдаланиш, банкни ривожлантириши истиқболларини белгилаб беради ва банк рискларининг олдини олиб банклар фаолиятининг самарадорлигини оширишга имкон

яратади. Рискларни бошқариш стратегиясининг мақсади ва вазифалари кўп даражада банк ишлайдиган ташқи иқтисодий муҳитга боғлиқ. Охирги йилларда банк фаолиятига таъсир кўрсатувчи ташқи муҳит сифатида инфляциянинг мавжудлиги, банклар ва уларнинг шуббаларининг сифатли фаолият кўрсатиши, банклар фаолиятининг Марказий банк томонидан мувофиқлаштириб борилиши, банкларнинг янги хизматларининг юзага келиши, банклар ўртасида рақобатнинг юзага келиши ва йирик банклар томонидан майда кредит муассасаларнинг қамраб олиниши, хўжалик субъектлари фаолиятининг ўзгариши, натижасида бозор муносабатларига мослашуви жараёнида айланма капиталларга бўлган эҳтиёжнинг ўсиши натижасида банкнинг кредит ресурсларига бўлган талаб ортиб бориши туфайли фақат банк ирскларини ўз вақтида сезиш ва бошқариш йўли билан банк фаолиятининг ижобийлигига эришиш мумкин.

Банк ўз фаолиятида мавжуд рискни аниқлаши, уни қабул қилиши, уни кузатиб бориши ва уни бошқариш қобилиятига тайёр эканлигини ўз зиммасига олиши лозим. Бунинг учун банк раҳбарияти ўз фаолияти, банк иши жараёнлари бўйича тўлиқ билимга эга бўлиши лозим. Банк рискларини бошқаришда маълум тамойилларга риоя қилиш катта аҳамиятга эга бўлиши мумкин.

Бизнинг фикримизча, банк **рискларини бошқаришнинг** асоси қилиб қуйидаги тамойиллар олиниши лозим.

— Ўз капиталидан ортиқ суммага риск қилмаслиги;

— рискнинг оқибатлари тўғрисида ўйлаши, зарарларни қоплаш манбаларини прогнозлаштириш, уларни сифат жиҳатидан ўлчаш лозимлиги;

— рискларни молиялаштириш, уларни камайтиришни рағбатлантириш;

— кам даромад олиш имкониятида юқори риск қилишига интилмаслиги;

— банкнинг барча бўлимларида рискларни назорат қилиш.

Бу тамойилларга асосан банк ўзида мавжуд ресурслар атрофида риск қилиши, риск қилиши уни зарарларга олиб келмаслигини ва фаолият натижасини ўлчай олиши лозим. Рискларни бошқариш самардорлигини кузатиб бориш ва бошқа операциялар бўйича рискларни илмий бошқаришнинг асосий вазифаси у ёки бу рискнинг табиийлиги ва мумкинлиги даражасини аниқлаш, рисклилик ҳолатларининг йўналишини аниқлаш ва тез орада амалий чоралар куриш, у ёки бу операцияларни ўтказишдан бўлиши мумкин бўлган йўқотишларнинг олдини олиш имкониятини беради.

Рискларни бошқаришнинг асосий усуллари бўлиб қуйдагилар ҳисобланади:

— рискларни ўлчаш усулидан фойдаланиш;

— ташқи рискларни ҳисобга олиш (тўрмоқ, минтақавий, ва соҳа);

— банк мижозининг молиявий аҳволни мунтазам назорат қилиб бориш, тўловга лаёқатлилик кўрсаткичлари, рейтингини аниқлаш ва бошқалар;

— рискларни тақсимлаш йўлини қўллаш, кредитни қайта молиялаштириш;

— диверсификация сиёсатини ўтказиш;

— йирик кредитларни фақат консорционал асосда (банклараро битимларга асосан рискларни тақсимлаш) бериш;

— ўзгарувчан (сузиб юрувчи) фоиз ставкалари асосида кредит бериш;

— депозит сертификатларини чорий қилиш ёки киритиш;

— банкларнинг ҳисобга олиш операцияларини кенгайтириш;

— кредитларни ва депозитларни суғурталаш;

— гаров асосида кредитлашни кенгайтириш;

— реал шахсий гарантиялар асосида кредитлашни қўллаш.

Агар рискларнинг олдини олишнинг тўлиқ имконияти бўлмагса, у ҳолда охириги манба — бу рискни бошқариш усули, яъни рискни қоплаш ҳисобланади.

Рискни қоплаш қуйидагиларни ўз ичига олади:

— банклар томонидан умумий ва махсус резерв фондларни ташкил қилиш;

— маълум йиғиндиларни зарарларга ўтказиш;

— кредит бўйича % лар белгилашни тўхтатиш ва бошқалар.

Рискларни бошқариш даромад билан риск ўртасидаги оптимал нисбатни топиш, мавжуд рискни минималлаштиришни ўз ичига олади. Юқоридагиларга асосан биз рискни бошқаришни қўйидаги босқичларда олиб боришни тавсия қилмоқчимиз. (21-чизма)

Рискларни бу босқичлар бўйича бошқариш маълум назарий ва амалий билимларга эга бўлишни, ҳаражатларни талаб қилувчи жараёнدير. Шу билан бирга рискни инкор қилиш жуда салбий ҳолларга олиб келиши мумкин. Рискларни бошқаришда ссудалар бўйича тўланмаслик рискдан ҳимояланиш учун кредит портфелини диверсификациялаш усулидан фойдаланиш юқори самара бериши мумкин.

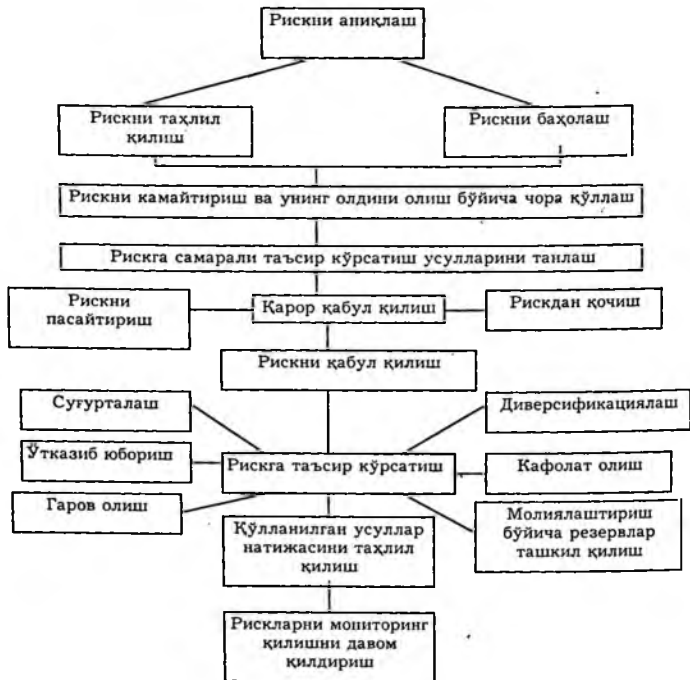

**21-чизма. Рискни бошқариш жараёни босқичлари**

Банклар амалиётида энг кенг тарқалган, кредит рискини пасайтириш мақсадида қуйидаги тадбирларни амалга ошириш лозим:

1. **Қарздорнинг кредитга бўлган лаёқатлилигини баҳолаш.** Бу усул мижоз рейтингини аниқлашни кўзда тутади. Қарздорни баҳолаш мезонлари ҳар бир банк учун қаттиқ индивидуаллашган бўлиб, унинг амалиётидаги мавқеидан келиб чиқиши ва вақти-вақти билан қайта кўриб чиқилиши лозим.

**2. Бир қарздорга бериладиган кредитнинг ҳажмини камайтириш.** Бу усул миқознинг кредитга лаёқатлилигига тўлиқ амин бўлмаган ҳолларда қўлланилади.

**3. Кредитларни суғурталаш.** Кредитни суғурталаш унинг қайтмаслик рискинни тўлиқ суғурталаш билан шуғулланувчи ташкилот зиммасига юкланишини кўзда тутати. Суғурталаш билан боғлиқ барча ҳаражатлар ссуда олувчилар томонидан тўланади.

**4. Етарли таъминланишни талаб қилиш.** Бундай усул банкдан берилган сумманинг қайтишини ва фоиз олиншини кафолатлайди. Кредит рискдан ҳимояланишда асосий эътибор зарарларни қоплаш учун мўлжалланган етарли таъминотни жалб қилишга эмас, балки ушбу зарарларга йўл кўймаслик учун қарздор кредитга лаёқатлилигини таҳлил қилишга қаратади.

**5. Дисконтли ссудалар бериш.** Дисконтли ссудалар унчалик катта бўлмаган даражада кредит рискинни пасайтиришга ёрдам беради. Бундай усулда кредит бериш кредитга минимум тўлов олишни таъминлайди. Агар кредит рискдан ҳимояланишнинг бошқа усуллари қўлланилмаса, унинг қайтиши муаммолар билан боғлиқ бўлиши мумкин.

Биз олдинги бобларда рискнинг турлари тўғрисида тўхталганимиз учун ҳозир баъзи бир рискларни камайтириш йўллари тўғрисида гапириб ўтмоқчимиз. Банкларда фоиз риски қуйидаги усул воситасида пасайтирилиши мумкин:

**1. Фоиз рискинни қуйи бўғиндаги тегишли суғурта ташкилотига ўтказиш йўли билан суғурталаш.**

**2. Кредитларни сузувчи фоиз ставкасида бериш.** Бу нарса банкка берилган кредитларининг фоиз ставкасига бозордаги фоиз ставкаларининг тебранишни ҳисобга олиб тегишли ўзгаришлар киритишга имконият беради ва банк ссуда



фоизининг бозор нормаси ошиши натижасида кўриши мумкин бўлган зарарлардан қочиш учун шароит яратиб беради.

**3. Муддатли келишувлар.** Мижоз ва банк ўртасида белгиланган ҳажм ва ўрнатилган фоизда, маълум бир келишилган кунда ссуда билан таъминлаш тўғрисида махсус форвард битими имзоланади. Бундай битимни тузиш билан банк ссудаларни бериш вақтида бозор фоиз ставкаларининг тушиб кетиши хавфидан ўзини ҳимоялайди. Бунда анча паст тўлов эвазига кредит олган мижоз эса ютади. Хеджирлашнинг бу усули фоиз ставкаларининг тебраниши билан боғлиқ рискни мижоз билан тақсимлаб олишга имконият беради.

**4. Фоизли фьючерс контрактлари.** Фоиз фьючерслари бозор фоиз ставкаларининг тебранишидаги спекуляциялар ҳамда фоиз рискни қоплаш учун қўлланилади.

**5. Фоиз опционлари.** Фоиз опциони - бу опцион эгасига қатъий ўрнатилган баҳода келгусида белгиланган кунда ёки унгача қисқа муддатли депозит ёки ссудани сотиш ёки сотиб олиш ҳуқуқини (мажбурият эмас) берувчи келишуви.

**6. Фоиз своплари.** Битта суммага, лекин турли шартларда тузилган кредит мажбуриятлари бўйича банклар ўртасида бўладиган фоиз тўловлари (асосий қарз бўйича тўловларни эмас) алмашинуви фоиз своплари дейилади. Масалан, фоиз ставкаси сузувчи, қатъий белгиланган ёки ҳар хил ссуда капиталлари бозордаги ставкаларга мослаштирилган бўлиши мумкин.

Бозор rischi қуйидаги воситалар орқали пасайтирилиши мумкин:

**1. Қимматли қозғалар олди-сотдисида тузилган фьючерс контрактлари.** Улар контракт эгаларига олдиндан ўрнатилган курс бўйича қимматли

қоғозларни сотиш ёки сотиб олиш ҳуқуқини беради. Фьючерслар қимматли қоғозлар бозор қийматидаги тебранишларда «ўйнаш» ёки бундай тебранишларнинг зарар келтирувчи рискларни камайтириш имкониятини беради.

**2. Фонд опционлари.** Фонд опциони - бу акцияларни (ёки бошқа қимматли қоғозларни, агар улар фонд биржасида айланаётган бўлса) келишилган муддат мобайнида сотиш ёки харид қилиш ҳуқуқини беради.

**3. Инвестиция портфелининг диферсификацияси.** Қимматли қоғозларни қадрсизланишдан ҳимоя қилишнинг энг муҳим воситаси банк инвестиция портфелини диверсификация қилишдир.

Валюта рискин пасайтириш учун қуйидаги усуллардан фойдаланилиш қўл келиши мумкин:

**1. Кредит шартномасида ўрнатилган форвард курсини ҳисобга олиб бошқа валютада қайтариш шarti билан бирор бир валютада ссуда бериш.** Бундай тадбирлар банкни кредит валютаси курсининг пасайиши эҳтимоллигидан ҳимоя қилади.

**2. Форвард валюта контрактлари.** Бу валюта рискин пасайтиришнинг асосий усулидир. Бундай операциялар битим суммасини ва форвард алмашув курсини шартномада қатъий ўрнатиб хорижий валютани олди-сотдиси бўйича банк ва миқроз ўртасида муддатли келишув имзоланишини кўзда тутди.

**3. Валютавий фьючерс контрактлар.** Фьючерслар маълум бир миқдордаги хорижий валютани келгусида аниқ бир кунда сотиш ёки сотиб олиш келишувини ўзида акс эттиради. Лекин форвард контрактларидан фарқли равишда унинг шартлари нисбатан осон ва енгил кўриб чиқилади.

**4. Валюта опционлари.**

**5. Валюта своплари.** Валюта свопи икки томон ўртасида турли валюталардаги тўловларнинг

алмашилиши (албатта, келажакда) ҳақидаги келишувдир.

**6. Валюта рискни суғурталаш.** Ҳамма рискни суғурта ташкилотига ўтказишни кўзда тутати.

Банкларнинг ўз фаолиятлари жараёнида дуч келадиган турли хилдаги рискларни пасайтириш усуллари бўйича тадбирларнинг ишлаб чиқиши риск соҳасида банк стратегиясининг муҳим таркибий қисми ҳисобланади. Бундай турдаги операцияларни банк ўз маблағлари ҳисобидан ҳам (бу ҳолда тегишли молиявий рискни пасайтириш ёки у учун бозор шартлари қулай келган тақдирда имзоланган шартномалардан олинган даромадларни кузатиб бориши керак) ҳамда мижоз топшириғига асосан ҳам (бу ҳолда воситачи сифатида иштирок этиб мукофот олади) амалга оширади.

Хулоса қилиб айтганда, банк рисklarини бошқаришнинг муҳим элементлари бўлиб, мукамал ишлаб чиқилган кредит сиёсати ва кредитлаш жараёнини самарали олиб бориш, банк портфелини оқилона бошқариш, юксак савияли кадрларга эга бўлиш ҳисобланади. Бизнинг фикримизча, банк рисklarини бошқариш тижорат банклари фаолиятининг стандартига айланиши лозим. Бу ўз навбатида банкларнинг барқарор фаолияти ва хавфсизлигини таъминлашга асос бўлиши мумкин.

#### **4.2. Диверсификация, кредит портфелини диверсификациялашнинг зарурлиги**

Диверсификация сўзи бизнинг амалиётимизда шу яқин орадан буён қўлланила бошлаган замонавий ибора бўлгани учун биз унинг моҳиятини чуқурроқ очиб беришга қарор қилдик. Зеро бу сўзнинг моҳиятини туғри тушуниш, уни амалиётда қўллай

олиш ҳар бир ҳуқуқий шахс фаолиятининг самарадорлигини ошириши мумкин.

Буюк француз олими ва файласуфи Ренэ Декарт (1596-1650) шундай деган эди: Ўзингиз ўрганаётган муаммони қўлингиздан келганича ва сизга керагича бўлимларга бўлиб чиқинг, токи сизга уни ҳал этиш осон бўлсин. Муаллифнинг бу тавсияси бизнинг тадқиқот қилаётган масаламизга мос келгани учун биз бу фикрни келтирдик. Биз изланишларимиз асосида масалани ойдинлаштириш мақсадида қуйидаги йуналишларга тўхташ зарур экан деган хулосага келдик. Аввалом бор диверсификация бу ўзи нима?

Диверсификация сўзи лотинча сўз бўлиб «diversus» ҳар хил, + sacere - қилиш, яъни ҳар хиллаштириш, турли-туманлаштириш деган маънони билдиради<sup>1</sup>. Мавжуд адабиётлар таҳлили шуни кўрсатадики, диверсификация сўзининг моҳияти кўпгина муаллифлар томонидан турлича талқин қилинади.

Ҳар бир соҳани таҳлил қилганда диверсификациянинг шу соҳага таълуқли томонини кўриб ўтишга ҳаракат қилинади. Баъзи олимлар диверсификацияни бозор топиш мақсадида фирмаларнинг асосий фаолиятдан ташқари иш олиб бориш соҳадаги маркетинг фаолиятининг стратегияси сифатида қарашади.

Масалан, Коноплицкий В. ва Филина А. ларнинг фикрича «Диверсификация - фирманинг асосий фаолиятдан ташқари янги фаолият турини ўзлаштириш борасида олиб борадиган янги маркетинг стратегиясидир»<sup>1</sup>. Диверсификация даражаси фирманинг асосий ва қўшимча фаолият

<sup>1</sup> Экономический словарь. М.: Консалт. 1996. С. 57

<sup>1</sup> Коноплицкий В, Филина А. "Это-бизнес толковый словарь экономических терминов", Киев "Альтепрес", 1996й., 69-бет.

турлари объектлари орасидаги нисбати фирманинг тармоқлар миқёсида мустақил фаолият турлари мавжудлиги билан ўлчанади. Диверсификациянинг мақсади бозор конъюктураси ўзгаришини ўз вақтида илғай олиш ва корхонанинг иқтисодий фаолиятини барқарорлаштиришдан иборат.

Коноплицкий В. ва Филина А. ларнинг берган таърифи фирмалар фаолиятини бошқаришда уларнинг бозорда бўладиган ўзгаришлар: конъюнктура ўзгариши, янги техника ва технология, фан ютуқларини жорий қилиш жараёнларини инobatга олган ҳолда фаолият кўрсатиши лозимлиги таъкидланади<sup>1</sup>. Бу муаллифлар томонидан берилган таърифда диверсификацияга корхонанинг асосий фаолиятдан ташқарида олиб борилувчи жараён сифатида, иккинчи даражали фаолият қобилида қаралади. Бизнинг фикримизча, диверсификациялаш усулини асосий фаолиятдан ташқарида эмас, балки асосий фаолиятни амалга ошириш жараёни давомида қуллаб бозорни ўрганиб, усулларни амалга ошириб бориш фирма фаолиятининг самарадорлигини таъминлашга олиб келиши мумкин.

Америкалик иқтисодчи Фредрик С. Мишкин «Диверсификация - бу бирдан ортиқ активга эга бўлишдир»<sup>2</sup>, деган қисқача таърифни беради. Диверсификацияга берилган бундай таъриф бизнинг фикримизча, асл моҳияти жиҳатдан бошқа муаллифларнинг фикрларига нисбатан ошиқроқ бўлса-да, унинг моҳиятини чеклаган ҳолда бир томонлама ифодалайди. Махсус адабиётларда диверсификация сўзи рискни камайтириш мақсадида олиб борилаётган фаолият бўлиб-бўлиб, босқичма-босқич майда бўлақларга бўлиб олиб бориш, таҳлил

<sup>1</sup> Ўша ерда. 70-бет.

<sup>2</sup> Фредерик С. Мишкин. «Пул, банк иши ва молия бозори иқтисоди». Т. 1999 йил.

қилиш деган маънони билдиради деган хулосаларни учратиш мумкин. Шу жиҳатдан проф. Л.Лопатников томонидан берилган таъриф диверсификация тушунчасини кенгроқ очиб беришга қаратилган деб ўйлаймиз. Унинг фикрича «Диверсификация, бу – инвестиция ва бошқа ресурсларни турли хил товарлар ишлаб чиқариш ва ҳар хил хизматлар кўрсатиш соҳалари бўйича фаолият кўрсатувчи йўналишларга тақсимлаш орқали фирманинг рискини камайтириш стратегиясидир. Юқори диверсификацияланган фирмалар конгломерантлар дейилади»<sup>1</sup>.

Рискни камайтириш мақсадида инвестиция ёки бошқа маблағларни бир неча йўналишлар бўйича тақсимлаб чиқиш деб таърифлаш диверсификация моҳиятини тўлиқ бўлмасида бошқа келтирилган фикрларга нисбатан аниқроқ ифодалаш мумкин. Диверсификациянинг моҳиятини очиб беришда иқтисодчи Мишкевич М. В. томонидан келтирилган таъриф проф. Л. Лопатниковнинг фикрига мос келмаслиги билан ажралиб туради. Унинг фикрича диверсификация бу корхонани қайта ихтисослаштириш, ишлаб чиқаришга мослаштиришдан иборат деб таърифлайди. «Диверсификация – бу корхонанинг фаолият соҳасини ўзгартириш: ишлаб чиқаришни майдалаштириш, корхоналарни аҳоли эҳтиёжи учун зарур маҳсулотларни ишлаб чиқаришга ўтказишдир»<sup>2</sup>.

Баъзи иқтисодиётчилар томонидан банк фаолиятида диверсификацияга бир томонлама таъриф берилганлигини учратиш мумкин. Масалан,

---

<sup>1</sup> Лопатников Л. «Экономика – математический словарь» М. АВФ 1996, 124 б

<sup>2</sup> Мишкевич М. В. и др. «Словарь-справочник по современной экономике». Минск, «Высшая школа», 1998, 48 б.

В. Коноплицкий, А. Филина<sup>1</sup> “Банк диверсификацияси бу:

— кредит рискинни қисқартириш;

— ссуда портфелини мувофилаштириш масадида банк активларини имконияти борича кўп сонли мижозлар ўртасида тақсимлаш демакдир”, деган таърифни беришади.

Диверсификация сўзини фақат корхона, фирмалар фаолияти билан боғлиқ деб тасаввур қилиш ва ифодалаш бу сўзнинг моҳиятини очишда маълум бир чегараланишларга олиб келишини кўрсатмоқда.

Бизнинг фикримизча, диверсификация усули нафақат фирма фаолиятида балки иқтисодиётнинг барча соҳаларида, барча ҳуқуқий ва жисмоний шахслар фаолияти давомида, улар фаолиятида мавжуд рискларни камайтириб, маълум самарадорлик ва юқори даромад олиш усули сифатида қўлланилиши мумкин.

Шу боис диверсификациянинг умуман моҳиятини ва тадқиқот қилинаётган соҳа бўйича бу усулнинг қўлланилиш имкониятини кўриб чиқишса мақсадга мувофиқ бўлар эди. Банк ишида диверсификациялашни қўллаш масаласига келсак банк фаолиятининг турли соҳалари учун диверсификация усули мос келади. Бу усулни қўллаш банкларнинг пассив, актив, воситачилик ва бошқа операциялари соҳасида қулай келиши мумкин.

Банк фаолиятида диверсификация ўтказиш фақат банк активларни жойлаштиришни ўз ичига олмасдан банкнинг барча фаолияти билан боғлиқ жараёнлардаги рискларни камайтириш соҳасида қўлланиладиган усул бўлиб, уни нафақат банк

---

<sup>1</sup> Коноплицкий В., Филине А. «Это бизнес толковый словарь экономических терминов Киев, Альтерпрес» 1996, 70 б.

активларини жойлаштириш бўйича, балки банклар томонидан ресурсларни жалб қилиш, мижозларнинг ўрни, банкнинг умумий стратегиясини олиб бориш ва бошқа соҳаларда ҳам қўллаш мумкин.

Шу сабабли диверсификациянинг банк ишида ишлатилиши бу банкнинг пассив операцияларида банк жалб қиладиган маблағлар турли тармоқлар, кўп сонли жамғармачилар томонидан бўлишини тақазо қилса, банк актив кредит, инвестициялаш операцияларини бажарганда пул маблағларини турли тармоқ, соҳага кам миқдорда кўп сонли мижозларга тақсимлашни кўзда тутади. Маблағларни юқоридаги усул билан тақсимлашдан асосий мақсад маблағларнинг қайтиб келмаслиги билан боғлиқ рискларнинг олдини олиш уларни камайтиришга интилишдан иборат. Банкнинг пассив операциялари бўйича диверсификация ўтказилиши банкнинг кредит потенциалининг мустақамланишини таъминлайди. Банк ресурсларининг асосий суммасининг чекланган санокли мижозларга тўғри келиши ва шу мижозларнинг молиявий аҳволининг ёмонлашуви натижасида уларнинг банкдан кўп миқдорда ўз депозитларини қайтариб олиши натижасида банкларнинг ресурс базасининг камайишига, бу ўз навбатида тижорат банкларининг кредит потенциалининг заифлашувига олиб келади.

Пассив операциялар бўйича диверсификациянинг аҳамияти шундаки, бир-бири билан алоқадор бўлмаган турли тармоқдаги мижозларнинг зарур бўлган ҳолларда маблағларни банкдан олиши банкнинг кредит потенциалига катта таъсир кўрсатмаслиги мумкин. Худди шундай мақсад билан банкнинг кредит-инвестиция операциялари бўйича диверсификация ўтказилади. Кредит ресурсларининг кам миқдорда кўп сонли, турли тармоқларга



таллуқли бўлган, бир-бири билан алоқадор бўлмаган соҳаларга тақсимланиши банкни ҳар хил рисклардан, зарар кўришдан сақлайди. Тижорат банкининг сезиларли миқдордаги ресурсларининг бир ёки бир неча мижозлар фаолияти учун йўналтирилиши банк учун жуда катта рискнинг юзага келишига олиб келади. Чунки кўп миқдорда банк ресурсини олган хўжалик субъектининг молиявий аҳволининг ёмонлашуви, унинг тўловга лаёқатлиги ва ликвидлилигининг тушиб кетишига, олинган кредитлар ва улар бўйича фоиз ставкаларининг банкга қайтиб тўланилишида катта муаммолар туғдириши мумкин. Бу ўз навбатида банкнинг ликвидлигига, унинг даромадига, келажакда режалаштирилаётган фаолиятини олиб боришига катта таъсир кўрсатиши ва бошқа салбий ҳолатларга олиб келиши мумкин.

Кредит рискларини камайтиришнинг энг самарали йўлларида бири банкнинг кредит ресурсларини йиғиш ва улардан фойдаланиш бўйича диверсификация ўтказишдир. Шундан келиб чиққан ҳолда банкнинг кредит портфелининг диверсификацияси - бу банкнинг баъзи мижозлардан кўрган зарарларини бошқа мижозлардан кўрган даромад ҳисобидан қоплаш мақсадида банкнинг кредит ресурсларини кам миқдорда кўп сонли мижозлар ўртасида тақсимлашни тушунамиз. Диверсификациялашни уч хил йўналиш бўйича олиб бориш мумкин. Булар портфел, географик ва кредитларни тўлаш муддатига қараб ўтказиладиган диверсификация турларидир. Банкларнинг кредит портфелини диверсификация қилиш банкнинг кредитларини ҳар хил соҳадаги бир неча мижозлар ўртасида тақсимлашни ўз ичига олади. Диверсификация қилинмаган кредит, инвестиция портфели доимо юқори риск билан боғлиқ бўлади. Тижорат банкларининг

активларини диверсификациялаш банк фаолиятида муҳим ўрин эгаллайди.

Кўплаб банклар активлар портфелида активларни фақат бир тармоққа эмас, балки турли тармоқларга қўйишни ўзларига тамойил қилиб олишлари зарур. Агар бир активдан йўқотишлар бўлса, банк унчалик катта талафотлар кўрмайди, аксинча банк бир соҳага қўйилган бир неча активи бўйича муоммога учраса, унинг аҳволи анча ёмонлашади. Бундай ҳолларда активлар портфелини диверсификация қилиш тамойили қўлданилиши лозим, чунки пропорционал бўлган, бир активдан ортиқ бўлган активларни молиялаштириш, бирор активга қўйилган маблағдан келган зарарларни бошқаларнинг ижобий натижасидан қоплаш имкониятини беради.

Биз тижорат банклари активларидан, кредит портфелини диверсификациялашнинг зарурлигини қуйидагича асослаб, ҳақиқатда диверсификация қилинган портфелда риск, диверсификацияланмаган портфелга нисбатан анча юқори эканлигини кўрсатмоқчимиз.

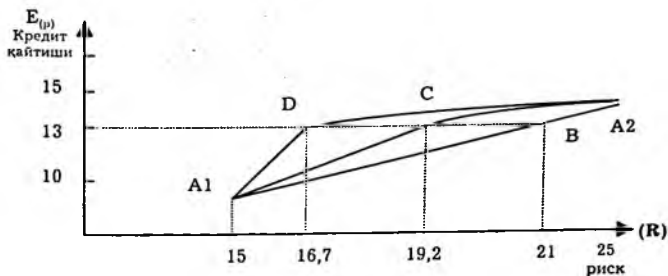

22-чизма. Кредит портфелини диверсификациялаш

Кредит портфелини диверсификациялашдан рационал фойдаланиш катта аҳамиятга эга эканлигини кўрсатиш мақсадида биз қуйидаги мисолни кўриб чиқамиз.

Мисол: банк кредитнинг қайтиши ва риск даражаси қуйидагича бўлган 2 ташкилотни кредитлаш учун 10 млн. сўмлик ресурсга эга дейлик, 22-чизмага кўра кредитнинг 10% қайтишда 15% риск яъни: мавжуд

A1  $E(p) = 10\%$        $R = 15\%$  ни

A2  $E(P) = 15\%$        $R = 25\%$  ни ташкил этади.

Ушбу ҳолатда банк молиялаштиришни қуйидаги 3 хил йўл бўйича олиб бориши мумкин:

- 1) фақат A1 йўналишда;
- 2) A1 ёки A2 ҳолати, ёки бўлмаса;
- 3) ҳаммасини бир портфелга жамлаш.

A1 ва A2 ҳолатлар бўйича кутилаётган қайтишнинг  $E(p)$  ўртача миқдори кредитнинг ишончлилигини ( $p$ ) нинг ( $W_1 + W_2 = 1$ ) аниқлайди.  $E(p) = W_1 E(p_1) + W_2 E(p_2)$ .

Барча маблағларни A1 нуқтадаги активларга қаратсак, у ҳолда кредит бўйича қайтиш 10% ни ташкил этади.

Энди кейинги ҳолат, банк млн.сўмни A1 га ва млн.сўмни A2га йўналтирилганини кўриб чиқайлик. Бу ерда  $W_1=0,4$  ва  $W_2=0,6$  ташкил қилганда, портфелдаги кредитлар қайтишдан кутилаётган якун қуйидагича бўлади:

$$E(p) = (0,4) (0,10) + (0,6) (0,15) = 0,13 \text{ ёки } 13\%$$

Банк бу ҳолда банк кредит бўйича кўпроқ қайтимга эга бўлади деб айта оламизми? Бу саволга жавобни кредит портфел бўйича рискининг ошган ёки камайганлигидан билиб олишимиз мумкин. Агар

кредит портфелининг rischi R бўлса, икки кредит бўйича ўртача риск қуйидагича бўлади:

$R = W_1R_1 + W_2R_2 = (0,4)(0,15) + (0,6)(0,25) = 0,21$   
ёки 21%

Қўйилмалар A1 нуқтада солиштирилиб кредит портфелидаги кредитлар бўйича қайтиш 10% дан 13%га ошганини, лекин риск ҳам 15% дан 21% га ошганини кўрамиз. Умумий ҳолда бу: A1 A2 тўғри чизигининг комбинациясида кўринади. Бу чизиқ рискнинг, аниқроғи турли кредит вариантларининг тескарисидир. Кредит портфели бўйича риск ҳар бир актив бўйича рискларнинг шунчаки ўртача тортилган бўлмасдан, уларнинг тўлов муддати ва бошқа белгилари бўйича ҳам корреляциялаши деб қараш мумкин.

Агар активлар позитив корреляциядан камроқ қайтса, у ҳолда банк диверсификациядан фойда кўради. Корреляциядан фойдаланган ҳолда қилинган ҳисоб-китоблар шуни кўрсатадики, -1 ва +1 нуқталари ўртасида жойлашган корреляция коэффиценти икки актив ўртасидаги риск даражасини аниқлайди. Агар корреляция коэффиценти 1 га тенг бўлса, у ҳолда ушбу активлар ижобий корреляцияга эга. Агар A1 нуқтада берилгандан 1% ошса ёки камайса, унда бу A2 нуқтада 1% га ошиш ёки камайиш билан кузатилади. У ҳолда риск ҳисоб-китоблар бўйича 21% га тенг бўлади.

Агар активлар, яъни корреляция коэффиценти 1 дан кам бўлса, у ҳолда кредит портфели rischi ўртачадан кам бўлади. Масалан, COR = 0,6 бўлганда ҳисоб-китоблар риск 19% га тенг. эканлигини кўсатади.

Кўриниб турибдики, кредит портфел rischi активлар ижобий корреляциялаётганда 15% дан 21%

ўрнига 15% дан 19,2% гача ўзгаради. Кутилаётган кредит қайтишининг ошиши 10% дан 13% гача етди. Натижа A1CA2 тўғри чизигида кўрсатилган. У ерда риск ва қайтиш комбинацияси кўрсаткичи  $COR = 0,6$  га тенг, корреляция коэффиценти A1DA2 эгри чизиги ҳолатида  $COR = 0,1$  ни кўрсатади. Бу ерда риск 16,7% ни ташкил қилади.

Юқорида ижбойи корреляция камроқ бўлганда кредит портфели бўйича молиялаштиришдан келадиган фойда ҳақида айтилган эди. Портфельи риси (индивидуал) активлар бўйича риск ўртачасидан кам бўлган ҳолатда, активларнинг бир қисми диверсификация жараёнига ўтади.

Хуллас, банк активларининг ўзгариши кредит портфели бўйича рискларнинг камайишига асос солиши мумкин.

Тижорат банклари фаолиятида диверсификация жараёни жуда муҳим бўлганлиги учун уни кредитлаш жараёни бўйича ўтказилиши жуда муҳим аҳамиятга эга бўлиши мумкин.

### **4.3. Тижорат банкларининг кредит портфелини диверсификациялаш рисни бошқаришнинг прогрессив усули сифатида**

Банкнинг кредит портфелини диверсификация қилиш йўли билан кредит портфелини бошқариш банкнинг стратегик режалаштириш жараёни билан узлуксиз боғлиқ.

Диверсификациянинг муҳим хусусиятлари шундаки:

Биринчидан, диверсификация ҳамма вақт рисни ёқтирмайдиган банклар учун қулай келади, чунки у рисни камайтиради;

Иккинчидан, хил кредит бўйича фойда ҳаракати қанча кам мос келса, рискни камайтириш ҳисобига диверсификациядан шунча кўп наф кўриш мумкин.

Диверсификацияланган портфель - бу риск жиҳатдан бир-бирига боғлиқ бўлмаган кичик кредитлар тўпламини ўзида мужассамлаштиради.

Масалан, тижорат банкининг кредит портфели учта бир хил товар ишлаб чиқарувчи саноат концернига берилган кредитлардан ташкил топган бўлса, бу яхши диверсификация қилинган кредит портфель дейилмайди. Бу портфелда биринчидан, кредитлар сони йирик, иккинчидан, бу корхоналарга берилган кредитлар бўйича рисклар уларнинг бир-бирига алоқадор бўлиб, улар оладиган фойда улар ишлаб чиқарган маҳсулотнинг қийматига боғлиқ бўлади.

Агар кредит портфел ўн бешдан ортиқ мижозга берилган йигирмадан ортиқ кредитдан ташкил топган бўлса, бундай портфел яхши диверсификация қилинган портфел дейилади. Демак, диверсификация талаб даражасида бўлиши учун қуйидаги шартлар бажарилиши лозим:

— портфель кўп сонли нисбатан майда кредитлардан ташкил топиши;

— кредитлар риск жиҳатидан бир-бирига боғлиқ эмас, яъни бирон бир кредит бўйича тўлай олмаслик эҳтимоли бошқа кредит бўйича тўлай олмаслик эҳтимоли билан боғлиқ бўлмаслиги керак.

Диверсификация ёрдамида кредит портфелининг умумий риск даражасини камайтиришга эришиш мумкин. Баъзида алоҳида олинган кредит бўйича риск ўзгармаган ҳолда ҳақиқий олинадиган даромад кутилаётган даромадга тенглашиши мумкин.

Диверсификация мижоз томонидан фоиз ставкасига кўшиб тўланадиган (агар банк менежери уни инобатга олган бўлса) риск бўйича мукофот

суммасини қисқартириши ёки умуман ҳисобга олмасликка шароит яратиши мумкин.

Банклар учун кредит портфелини диверсификациялаш жуда ҳам осон. Юқорида таъкидлаганимиздек кредитни кам суммада турли соҳаларга (саноат, қишлоқ хўжалиги, транспорт, бизнес, хорижий мижозларга), жумладан (шаҳар, вилоят, мамлакатларга) турли минтақаларга ажратишга эришиш лозим.

Тижорат банкларининг маълум соҳалар бўйича ихтисослашуви, шу соҳалар бўйича анъанавий кредитлар бериши – диверсификациялаш усулига тўлиқ мос келмаслиги мумкин. Шу сабабли бизнинг амалий шароитимизда ихтисослашган банклар ихтисослашув билан диверсификация ўртасидаги муқобил чегарани танламоқлари, зарур ҳолда улардан бирига ён бермоқлари лозим.

Жаҳон банк амалиёти шуни кўрсатадики, 80-йилларда кўпгина хорижий банклар ўз кредитларининг асосий қисмини нефт саноатини кредитлашга йўналтирганлар. Шу йилларда нефть баҳосининг тушиб кетиши натижасида кўпгина нефть компаниялари ўз кредитларини тўлай олмасдан банкларни банкротликка олиб келган. Кредит портфелини диверсификация қилиб борган банклар нефтни кредитлаш бўйича кўрган зарарларни бошқа соҳадан олган фойдаси ҳисобидан қоплаган.

Бу ҳолда диверсификация сиёсатининг қўлланилмаслиги «муаммоли кредитлар»нинг «муаммоли банклар»га айланишига олиб келган.

Банкнинг кредит сиёсатини ва кредит портфелини таҳлил қилишнинг асосий мақсади- ссуда бўйича асосий қарз ва у бўйича фоизларни ўз вақтида тўлашга эришишдан иборат. Албатта барча кредитлар бўйича маълум бир сабаб билан тўлай

олмаслик шароити юзага келиши мумкин. Агар банк кредитни фақат жуда ишончли мижозга берадиган бўлса, унинг юқори фойда олиши имконияти қисқариши мумкин. Шу билан бирга агар кредитни тўлаш бўйича муаммолар юзага келса, бу банкка жуда қимматга тушуши мумкин. Шунинг учун биз олдин таъкидлаб ўтганимиздек банкнинг кредит сиёсати эҳтиёткорлик билан банк ресурсларини оқилона жойлаштириши асосида юқори фойда олиш ўртасидаги балансни таъминлашга қаратилган бўлиши керак.

Кредит портфелини диверсификациялаш қарзни тўламаслик рискинни энг оддий ва арзон усул билан хеджирлашга ёрдам беради ва банкнинг ссуда ва депозитлари кенг мижозлар кўламига бўлиб чиқишни англатади.

Қарз беришда диверсификациялаш банкнинг ссуда портфелида абсолют миқдор ёки ялпи тўтган салмоқни тўғридан-тўғри чеклашни англатади.

Кредит портфелини диверсификациялаш усулидан фойдаланишда банк кредитларини турли соҳалардаги компанияларга, кичик миқдорда қисқа муддатларга ва кўпроқ мижозларга беришни афзал кўриши лозим.

Яна кредитларни диверсификация қилишда берилган кредитларнинг таъминланганлигини ҳисобга олиш йўли билан кредитлар бўйича рискларни камайтириб, банк ундан фойда олишга эришиши мумкин. Шундай қилиб, кредит портфелини диверсификация қилиш усули қуйидаги тўрт асосий хусусиятни ўзида ифода қилишни эътиборга олиш зарур. Булар:

биринчидан, кредитни кўп сонли, турли тармоққа таалуқли мижозлар ўртасида тақсимлаш;



иккинчидан, кредитни кам миқдорда бериш ва бир мижоздан кўрилиши мумкин бўлган зарарни бошқа мижозлардан келадиган фойда оркали қоплаш;

учинчидан, кредитнинг умумий ҳажмини сақлаб турган ҳолда қисқа муддатларга кредит бериш;

тўртинчидан, кредитларнинг таъминланганлиги бўйича диверсификация ўтказиш.

Кредитларни диверсификация қилишда кредитларни кам миқдорда кўпроқ мижозларга беришга алоҳида эътибор қилиш лозим.

Биз таклиф қилаётган диверсификациянинг тўртинчи усули, яъни кредитларнинг таъминланганлиги бўйича диверсификация ўтказиш бизнинг банкларимиз амалиётида кам қўлланилади. Бизнинг фикримизча, диверсификацияни кредитларнинг таъминланганлиги бўйича ўтказиш ҳам анча самара берувчи усул ҳисобланади. Чунки таъминланганлик кредитнинг асосий тамойилларидан бири бўлиб кредитнинг ўз вақтида тўланишига асос ҳисобланади.

Кредитларни таъминланганлиги бўйича диверсификация қилишда таъминлаш асос қилиб олинган объектнинг ликвидлик даражасига эътибор бериш зарур. Кредит таъминотининг ликвидлилик даражаси қанча юқори бўлса, кредит ва у бўйича фоизнинг ҳам ўз вақтида қайтиши осон ва тез бўлади. Шу жиҳатдан амалиётда банклар берган кредитлари бўйича уларнинг таъминланганлигига қараб диверсификация қилиш усулини қўллаш кредит рискларнинг камайишига ва банк фойдасининг ошишига олиб келиши мумкин. Кредитнинг таъминланганлиги бўйича диверсификация қуйидаги белгилар бўйича ўтказилса мақсадга мувофиқ бўлади деб ўйлаймиз. Булар:

— кредитнинг товар моддий бойликлар билан таъминланганлиги;

— қимматли қоғозларни гаровга олиш йўли билан таъминланганлиги;

— банк гарантияси билан таъминланганлик даражаси;

— бошқа ҳуқуқий шахсларнинг кафолати асосида кредитлар бериш ва бошқалар.

Ссудалар таъминоти бўйича диверсификациялаш ўтказишнинг муҳимлиги шундаки, кредитлар биринчи навбатда моддий қийматликлар таъминоти асосида берилса, иккинчи навбатда қимматли қоғозлар гаров бўлиб хизмат қилади, учинчи ҳолда ҳуқуқий гарантия, тўртинчи ҳолда учинчи ҳуқуқий шахс жавобгарликни ўз зиммасига олиш йўли билан берилади. Ўзбекистон банклари амалиётда ушбу усулнинг қўлланилиши яна шу билан зарурки, кредит беришда Ўзбекистон Республикаси Вазирлар Маҳкамаси ва Ўзбекистон Республикаси Молия вазирлиги гарантияси қўлланиладиган ҳоллар мавжуд. Шунингдек, кредитлар чет эл банклари, ўз тижорат банкларимиз гарантияси, ҳуқуқий шахслар кафолати билан ҳам берилади. Банкларнинг амалий материаллари таҳлили шуни кўрсатадики, охириги йилларда ҳукумат кафолати бўйича кредит бериш салмоғи камаймоқда, таъминотнинг бошқа усулларида фойдаланиш эса фоиз кўринишида анча ўсмоқда. Бу ҳолни албатта ижобий баҳолаш мумкин.

Банк фаолиятига фоиз ставкалари сиёсатининг таъсири барчага аён. Ўзбекистон Республикасидаги 1994-1995 йилларда фоиз ставкаларининг ошиши банкдан ссудалар олишни қийинлаштирган эди. Оқибатда кўп корхоналар фоиз бўйича тўлов у ёқда турсин, асосий қарздорликни тўлашга қийналиб қолган эдилар. Кўпгина банкларда фоиз тўловлари

бўйича қарздорлик муддати ўтган ссудаларга нисбатан юқори. Бундай шароитда банклар кредит учун резерв таъминотини кўпайтиришлари лозим, чунки уларнинг аксарияти кўп йўқотишларга дуч келишлари мумкин. Инфляциянинг қисқариши қайта молиялаштириш ставкаларини камайтиришга имконият беради. Бизнинг банк тизмимизда фоиз ставкаларини ўрнатилишига кўра кредит портфелини 2 турга бўлиш мумкин: ўзгармас фоиз ставкалари бўйича берилувчи кредитлар ва сузиб юрувчи фоиз ставкалари билан берилувчи кредитлар. Фоиз ставкаларини ўрнатишда банк ички ва ташқи бозорда юзага келган ўрта фоиз ставкаларидан, мамлакатдаги инфляция даражаси ва банк даромадлигига қараб иш тутади. Кредит бераётганда банк кредит бўйича фоизлар қандай тўланилишини инobatга олиши керак, ўз маблағлари ҳисобиданми ёки бошқа манбаларданми, бу ҳолда диверсификациянинг яна бир тури фоиз тўлаш манбалари бўйича диверсификациялаш майдонга чиқади. Диверсификацияни яна кредитни қайтариш ёки тўлаш муддати бўйича; ойлик; кварталлик; маълум вақтдан сўнг; одатда инвестицион кредитлар бўйича; олдиндан, дисконтирланган кредитлаш усули бўйича, кредит бериш муддатига қараб диверсификациялашни қўллаш мумкин.

Кредит портфелини муддати бўйича диверсификациялаш ҳам аҳамиятга эга, чунки турли муддатли ссудалар бўйича фоиз ставкалари турли ўлчовдаги тебранишлар таъсири остида бўлади ва қарз олувчининг билвостита зиммасига тушувчи рисклар ҳам ссудаларнинг муддатига боғлиқ. Ссуда бўйича қарзни тўлай олмаслик riskини бошқариш банк томонидан ўтказилувчи кредит сиёсатидан келиб чиққан ҳолда амалга оширилади. Мисол учун, узоқ муддатли инвестицион характерга эга кредит

берган банкнинг кредит портфели таркибини баланслаштириш учун шу банк қисқа муддатли кредитлар беришни ҳам ўз ссуда портфелида режалаштириши лозим. Бундан ташқари, ссуда портфелини баланслашмаганини бошқа активлар портфелини мос равишда тартиблаштириш ҳисобига тузатиш мумкин, бунда умумий портфель бўйича оптимал муддатлар балансини таъминлаш ҳисоби билан иш тутиш керак. Қисқача қилиб айтганда, тўлаш муддати бўйича диверсификациялаш деганда турли муддатлар бўйича тушумлар банкка маълум молиявий моневр қилиш имкониятини бериши ва банкнинг мижоз олдидаги мажбуриятларини бажармаслик ҳолатларини юзага келтирмаслик бўйича пухта ўйлаб иккала вазият бўйича мувозанатни таъминлаши лозим. Бу эса банкларнинг молиявий аҳволини яхшилаш мижозлар олдида ўз мажбуриятларини бажаришда қийинчиликлар бўлмаслигига олиб келади.

### Тижорат банк кредит портфелининг кредит муддатлари бўйича таснифланиши

т/р	Муддатли ва тармоқ бўйича кредитлар	1998 йил			1999 йил		
		Жами кредитлар	ш.ж.		Жами кредитлар	ш.ж.	
			Жорий	Муддатли қайта курилган		Жорий	Муддатли қайта курилган
I.	Қисқа муддатли кредитлар	100	64,84	35,16	100	43,02	56,98
	1. Саноат	67,29	44,94	22,35	57,93	20,38	37,55
	2. Қишлоқ хужалиги	6,84	0,37	6,47	5,89	0,75	5,14
	3. Урмон хужалиги	0,00	0,00	0,00	0,00	0,00	0,00
	4. Транспорт ва алоқа	0,02	0,02	0,00	0,05	0,04	0,01
	5. Қурилиш	0,47	0,44	0,03	0,82	0,81	0,01
	6. Савдо ва умумий овқатланиш	2,05	2,05	0,00	2,70	2,70	0,00
	7. Моддий техника таъминоти	14,72	13,02	1,70	21,03	16,02	5,01
	8. Бошқа тармоқлар	8,60	3,90	4,70	11,57	2,32	9,25
II.	Урта муддатли кредитлар	100	99,40	0,60	100	99,78	0,22
	1. Саноат	92,77	92,70	0,07	78,46	78,46	0,00
	2. Қишлоқ хужалиги	1,44	1,04	0,40	0,67	0,49	0,18
	3. Савдо ва умумий овқатланиш	4,36	4,36	0,00	2,08	2,08	0,00
	4. Моддий техника таъминоти	0,00	0,00	0,00	18,32	18,32	0,00
	5. Бошқа тармоқлар	1,42	1,31	0,11	0,47	0,43	0,04
III	Узоқ муддатли кредитлар	100	100	-	100	87,80	12,20
	1. Саноат	0	0	0	99,81	87,61	12,20
	2. Қишлоқ хужалиги	18,11	18,11	0,00	0,0	0,0	0,0
	3. Савдо ва умумий овқатланиш	4,39	4,39	0,00	0,02	0,02	0,0
	4. Транспорт ва алоқа	44,91	44,91	0,00	0,0	0,0	0,00
	5. Бошқа тармоқлар	32,59	32,59	0,00	0,17	0,17	0,0

22-жадвал маълумотлари шуни кўрсатадики, кредит қўйилмаларнинг асосий қисми қисқа муддатли кредитларга қўйилган бўлиб, ИАТ банкнинг қисқа муддатли кредитларининг 67% саноатга, 14,72% моддий техника таъминотига, 6,84% қишлоқ хўжалигига, 21% бошқа тармоқларга қўйилган. Шу кредитларнинг қарийиб 35% қайта кўриб чиқилган кредитлардир. Ўрта муддатли кредитларнинг 92,8% саноатга, 1,4% узоқ муддатли қарийиб 45% транспорт ва алоқага 32,6% бошқа тармоқларга ажратилган. Тижорат банки томонидан асосий ресурсларнинг қисқа муддатли кредитлар бўйича жойлаштирилиши шу даврда банк томонидан олиб борилаётган кредит сиёсати узоқни кўзлаб амалга оширилмаётганлигидан, фермер хўжаликлари, тадбиркорларга етарли даромадда узоқ, ўрта муддатли кредитлар ажратилмаётганлигидан далолат бериши мумкин.

Банклар томонидан марказлаштирилган кредитлар бўйича маржа миқдорини тўлиқ ола олмаслиги, баъзи ҳолларда марказлаштирилган кредитларнинг банкга қайтишида муаммоларнинг мавжудлиги ҳам банкларнинг молиявий аҳволининг салбийлашувига олиб келмоқда.

Шу сабабли тижорат банклари кредит портфелида марказлашган кредитлар салмоғининг юқорилигини ҳисобга олиб шу кредитлар бўйича банкларга енгилликлар бериш, баъзи ҳолларда улардан олинган даромадни солиқдан озод қилиш каби чораларни кўриш мақсадга мувофиқ бўлиши мумкин.

Ссуда портфелини диверсификациялаш рискни суғурталашда жуда қўл келади, бироқ унинг ўзи етарли эмас. Кредитлашга лимит ўрнатилаётганда тўловга қобилиятлиликнинг бошланғич маълумотларни таҳлил қилишга таянилади, бу эса

Ўз навбатида, рискни баҳолашда жуда фойдали усул хисобланади.

Диверсификациянинг кейинги тури бу – географик диверсификациялаш бўлиб, унда турли географик минтақа ёки мамлакатларда мижозлар тақсимотини назарда тутлади. Диверсификациялашнинг ушбу тури йирик банкларга ҳосдир. Ўзбекистон Республикасида ушбу усул қарз олувчининг келиб чиқиш жойига қараб қўлланилади, яъни банк кредит портфелини Ўзбекистон Республикаси резидентларига ва норезидентларига берилган кредитларга бўлади. Банк кредитлашнинг географик лимитларини ўрнатиш ижобий самара бериши мумкин.

Географик диверсификациялаш банк ишининг ривожланишига банклар ўртасида рақобатнинг пайдо бўлишига ва ривожланишига олиб келади.

Шунингдек кредит портфелини ҳалқ хўжалиги тармоғига қараб ҳам диверсификациялаш мумкин. Банк уз навбатида тармоқ бўйича кредитлашнинг қўйидаги томонлари аниқлайди:

— рангли ва қимматбаҳо металлларни қазилш ва қайта ишлаш;

— қишлоқ хўжалиги маҳсулотларини қайта ишлаш. Айниқса пахта: тўқимачилик ва енгил саноатни ривожлантириш;

— туризими ривожлантириш;

— транспорт ва телекоммуникацияни ривожлантириш;

— атроф муҳитини ҳимоя қилиш (сақлаш);

— экспорт - импорт операцияларини ўз ичига олувчи улгуржи савдони ривожлантириш;

— ишлаб чиқаришни ташкил этиш ва экспорт маҳсулотларини ҳажми ва импорти ўрнини босувчи маҳсулотларни ошириш ва бошқалар.

#### 4-диаграмма

1999 йил 1-январь ИАТ "А" банкнинг кредит қуйилмаларининг тармоқлар бўйича тақсимланиши

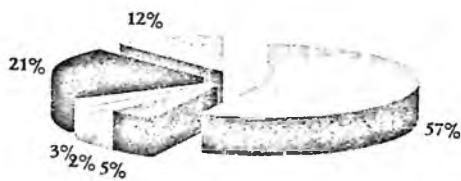

- Саноат
- Қишлоқ хужалиги
- Курилиш
- Савдо ва умумий оқатланиш
- Моддий - техника таъминоти
- Бошқа тармоқлар

#### 23-жадвал

Баъзи акционер тижорат банкларининг 1999 йилда кредит портфелининг тармоқлар бўйича таснифланиши (йил бошига, % ҳисобида)<sup>1</sup>

т/с	Тармоқ турлари	А банк	Б банк	В банк
		Умумий суммага нисбатан % да	Умумий суммага нисбатан % да	Умумий суммага нисбатан % да
1.	Саноат	57,15	14,61	87,35
2.	Қишлоқ хужалиги	5,70	79,66	0,18
3.	Транспорт ва коммуникация	0,06	0,32	0,17
4.	Курилиш	1,74	2,17	6,78
5.	Савдо ва жамоат хизмати	2,53	0,39	0,96
6.	Уй-жой ва коммунал хизмат	0,00	2,49	0,18
7.	Моддий техника таъминоти ва хизмати	21,06	0,00	0,21
8.	Бошқа тармоқлар	11,71	0,37	4,16
Жами		100	100	100

<sup>1</sup> АТ банкларининг ҳисобот материаллари асосида ҳисоблаб чиқилган.



Жадвалда келтирилган маълумотларнинг таҳлили шуни кўрсатадики, таҳлил қилинаётган банкларнинг кредит портфели сифатли даражада диверсификацияланмаган. В банки ва Б банк ўзининг фаолият хусусиятидан келиб чиққан ҳолда кредит қўйилмаларининг 87,35% (В банк) ва 79,66% (Б банк)ни ўз ихтисослашув соҳасига йўналтирган. Бу банклар фаолиятининг хусусияти шу ҳолатни тақазо қилсада, маблағларни кўп миқдорда йиғиш шу банклар учун ҳамма вақт ҳам самарали бўлмаслиги мумкин. ИАТ А банкда кредит портфелини диверсификациялаш жиҳатдан нисбатан яхши бўлсада, бу банкда фаолият хусусиятлари, банкнинг ихтисослашуви инобатга кам оллинган.

Кредит портфелининг етарли даражада диверсификацияланмаганлиги кредит рисклари салмоғининг ошувига натижада муаммоли кредитлар юзага келишига олиб келади.

5-диаграмма

**1999 йил 1-январ ҳолатига ИАТ "Б" банкнинг кредит қўйилмаларининг тармоқлар бўйича тақсимланиши**

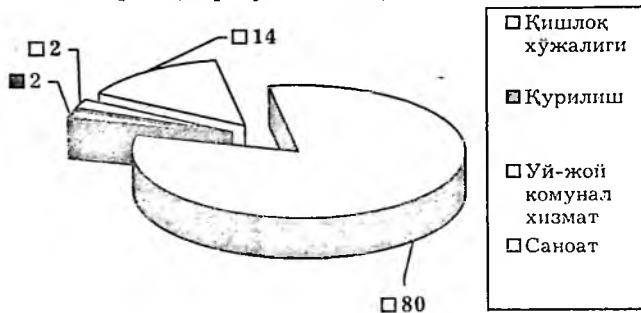

Таҳлил қилинаётган тижорат банкларининг кредит портфелининг шу ҳолга тушиб қолишининг сабаби нафақат уларнинг ихтисослашуви бўлиб, яна қуйидаги сабабларни келтириш мумкин. Ҳозирги бозор иқтисодиёти шароитида баъзи бир тармоқларнинг молиявий аҳволнинг нобарқарорлиги, уларнинг кредитга лаёқатсизлиги, давлат томонидан баъзи бир соҳаларни кредитлаш бўйича мақсадли ресурслар ажратилганлигини, ва улар шу соҳаларга йўналтирилганлигини, қолаверса кредит портфелини бошқаришда камчиликлар мавжуд эканлигини кўрсатиб ўтиш мумкин. Қуйидаги тижорат банкининг кредит портфелининг диверсификацияланганлиги даражасини ижобий баҳолаш мумкин. (24-жадвалга қаралсин)

Жадвалдан кўришиб турибдики, тижорат банки кредитларини турли тармоқларга берган. Бу эса ўз навбатида берилган кредитларни ҳеч муаммосиз бошқаришга ёрдам беради. Шунинг учун Юқорида келтирилган тижорат банкининг кредит портфели йилдан-йилга яхшиланиб бормоқда, буни кейинги 25-жадваллардан яққол кўриш мумкин.

24-жадвал

**Иқтисодиётнинг асосий тармоқларига қараб  
Тижорат банкининг кредит портфелини  
диферсификациялаш ва унинг таркиби**

№	Тармоқ номи	С%ларда
1.	Екилги-энергетик тармоғи (комплекс)	24,47
2.	Қурилиш	5,44
3.	Туризм	0,63
4.	Транспорт ва алоқа	12,41
5.	Озиқ-овқат саноати	23,03
6.	Қишлоқ хўжалиги	9,78
7.	Металлургия ва кимё саноати	9,05
8.	Машинасозлик комплекси	2,20

**Риск даражасига қараб тижорат банкнинг кредит  
портфелининг таркиби  
(йил охирида)**

№	Кредитлар категорияси	Жаъми кўрсатган нисбатан (%)	
		1996	1997
1.	Яхши кредит	77,45	91,45
2.	Субстандарт кредит	10,25	4,29
3.	Қониқарли кредит	9,25	4,08
4.	Шубҳали кредит	2,52	0,18

Жадвалдан кўриниб турибдики, банкнинг кредит портфели 2 йил ичида кескин яхшилانган. Субстандарт кредитлар улуши 2 марта қисқарган. Бунинг эвазига эса яхши кредитлар улуши 14% пунктга ошган. Қониқарли ва шубҳали кредитларнинг умумий миқдорида тутган салмоғи ҳам қисқарган. 1996 йилдан 1997 гача қайтмаган (муддати ўтган) кредитлар улуши умумий берилган кредитлар миқдоридан 0,002 % ини ташкил этган.

Тижорат банкларининг кредит портфелидан кредитларни йирик, ўрта, майда кредитларга бўлиш мумкин.

Имзоланган кредит келишувга кўра банк кредит портфелини ўз капитали миқдорига қараб ўз кредит портфелини ташкил қилиши лозим:

— майда кредитлар, биттасининг миқдори банкнинг ўз капиталининг 1\300 қисмини ташкил этади. Барча маъқулланган майда кредитларнинг тутган салмоғи тахминан барча активларнинг 30-35 % ини ташкил этиши керак.

— ўрта кредитлар, биттасининг миқдори ўз капиталининг 1\100 қисмини ташкил этади. Барча маъқулланган кредитлар салмоғи барча активларнинг тахминан 30- 35% ини ташкил этади.

— йирик кредитлар, битта қарз олувчига берилган кредит суммаси ўз капиталидан 20 ошиқ миқдорда бўлиши мумкин. Барча маъқулланган кредитлар салмоғи ҳамма активларнинг 30% идан ошмаслиги керак.

Фаол қатнашувига қараб банк кредит портфелини қуйидагича кредитларга бўлиб чиқиши мумкин. Бунда банк:

- ягона ва тўғридан-тўғри кредитор;
- қўшма молиялаштириш қатнашчиси;
- кредитланаётган жараённинг кафолатловчиси;
- ҳукуматлараро ва давлатлараро музокаралар ҳисобига жалб этилган кредитларни берувчи ҳукумат агенти сифатида намоён бўлишига қараб диверсификация ўтказиш мумкин.

Мулкчилик шаклларига кўра банкнинг кредит портфелини: давлат корхоналарига, нодавлат корхоналарига, хорижий капитал қатнашувчисига берилган кредитларга ажратиш мумкин. Буни биз тижорат банкининг ҳисобот материалларини таҳлил қилиш асосида кўриб чиқишимиз мумкин.

26-жадвал

### Мулкчилик шаклларига кўра тижорат банки берган кредитлар бўйича маълумотлар

Сана	Мулкчилик шакллари		
	давлат шакли	Нодавлат шакли	Қўшма корхоналар мулки
01.01.96	93,70	5,05	1,25
01.01.97	94,98	2,86	2,16
01.04.97	93,65	3,76	2,58
01.07.97	92,69	4,35	2,94
01.01.98	89,25	5,40	5,35
01.07.98	84,36	7,73	7,91

26-жадвал маълумотларидан кўришиб турибдики, йилдан-йилга хорижий капитал қатнашуви иштирокида корхоналарга берилган кредитлар салмоғи ошмоқда ва ўз навбатида, давлат корхоналари мулкчилигининг улуши қисқармоқда.

Диверсификациялашнинг барча усуллари кредит risksидан ҳимояланиш усули бўлиб хизмат қилади. Лекин республикамизда барча банклар яхши кредитлар портфели эга бўлган банклар деб айта олмаймиз. Бунинг учун кредит ишини шундай уюштириш керакки, бунда банклар яхши ишламоғи ва банк мижозлари уларга ишонишлари керак.

Хулоса қилиб айтганда, банк томонидан берилган кредитнинг самарадорлиги, унинг ўз вақтида банкга қайтиб келиши тижорат банкининг кредит портфелининг сифатига унинг юқорида биз келтирган йўналишлар бўйича диверсификацияланганлигига боғлиқ.

#### **4.4. Кредитга лаёқатлиликини аниқлашнинг банк risksини камайтиришдаги ўрни**

Бозор иқтисодиётига ўтиш шароитида ҳужалик субъектларининг, банклар фаолиятининг тижоратлашуви юзага келади. Охириги йилларда турли хил мулкчилик шаклига асосланган корхоналар ташкил топиб бормоқда. Бу корхоналар қайси мулк шаклига асосланган бўлишига қарамасдан иқтисодий жиҳатдан тўлиқ мустақил бўлиб, ўз харажатларини ўзи қоплайдиган корхоналар ҳисобланади. Бозор шароитида иқтисодий жиҳатдан мустақил бўлган корхоналарда қўшимча пул маблағларига эҳтиёж юзага келади ва бу эҳтиёж зарур бўлганида банк кредитлари ҳисобидан қопланиши мумкин. Шу сабабли бозор

иқтисоди шароитида кредит механизмининг ўрни ва роли муҳим аҳамият касб этади.

Кредит механизми хўжалик механизмининг таркибий қисми бўлиб, ўз ичига кредитлаш шартларини, усулларини ва кредитни бошқариш тамойилларини олади. Кредит механизми ёрдамида банк тизмининг кредит сиёсати амалга оширилади.

Банк рискларини камайтириш ва унинг даромадини оширишда кредитлаш жараёнини тўғри ташкил қилиш, мижознинг кредитга лаёқатлилигини аниқлаш муҳим ўрин тутди. Мижозга берилган кредит ўз вақтида қайтиб келишини ҳоҳлайдиган банк аввалом бор мижознинг кредит заявкаси ва унинг кредит тарихини мукамал ўрганиб чиқиши лозим. Бу жараён банк рискнинг олдини олишнинг илк босқичи ҳисобланади.

Бозор иқтисодиёти шароитида эса, кредитга лаёқатлилик кўрсаткичи кредит беришда эътибор қилинадиган асосий кўрсаткичлардан бири бўлиб қолади. Чунки тижорат банки ўз фаолияти натижаси учун тўлиқ жавобгар ҳисобланади. Кредит учун фоиз эса унинг асосий даромад манбаи бўлиб қолади.

Корхонанинг кредитга лаёқатлилигини ўрганиш тижорат банкига кредит бериш мумкинлигини аниқлашга, унинг миқдорини, фоиз ставкасининг даражасини белгилашга имкон беради. Бундан ташқари, кредитга лаёқатлилигини аниқлаш ссудани ўз вақтида қайтариш эҳтимолини, энг асосийси банк рискни камайтиришга имкон беради.

Ижобий кредитга лаёқатлилик кўрсаткичига эга бўлган корхоналар ҳеч қандай тўсиқларсиз кредит олишлари ва унинг ҳисобидан товар моддий бойликларни сотиб олиши, салмоқли маблағларни ишлаб чиқаришни ривожлантиришга, олдиндан олинган кредитлар бўйича қарзларни тўлашга йўналтиришлари мумкин. Салбий кредитга

лаёқатлилик кўрсаткичига эга бўлган корхоналар банкдан кредит ола олмасда, ўз молиявий аҳволини яхшилаш, ишлаб чиқариш, сотув ҳажмини, ўз маблағлари миқдорини, рентабеллилик кўрсаткичларини ошириш бўйича чоралар ишлаб чиқиш лозимлиги тўғрисидаги ахборотга эга бўладилар.

Корхона ва банклар учун кредитга лаёқатлилик кўрсаткичининг аҳамияти муҳимлигини ҳисобга олиб биз кредитга лаёқатлилик кўрсаткичининг иқтисодий моҳиятини ойдинлаштириш лозим деб ўйлаймиз.

Иқтисодий адабиётларда кўпгина муаллифлар томонидан кредитга лаёқатликка корхоналарнинг қарз мажбуриятларини ўз вақтида ва тўлиқ бажара олиш имконияти сифатида таъриф берилади. Бизнинг фикримизча, бу таъриф кўпроқ корхонанинг тўловга лаёқатлигига берилган таърифдир. Амалиётда кредитга лаёқатлилик кўрсаткичи миждознинг банкдан олган кредитлари бўйича қарзини тўлай олиш имкониятини ифода қилади. Кредитга лаёқатлилик кўрсаткичларини икки томонлама кўриб чиқиш мумкин:

Қарз олувчи нуқтаи назаридан, кредитга лаёқатлилик даражаси кредит шартномасини тузиш имконияти, олинган кредитларни ўз вақтида қайтара олиш қобилияти билан баҳоланади;

Банк нуқтаи назаридан, корхонага бериладиган кредитнинг ҳажмини тўғри аниқлай олиш масъулияти инобатга олинади.

Баъзи иқтисодчилар қарз олувчининг кредитга лаёқатлилик кўрсаткичини баҳолашда биринчи ўринга корхонанинг даромад олиш имкониятини қўйишади. Бизнинг фикримизча даромад олиш бу корхонанинг ишлаб чиқариши ёки бошқа фаолият турининг натижаси ҳисобланиб, шу натижага

эришиш мақсадида корхона кредитга муҳтожлик сезади.

Агар қарзларни тўлаш миқёсида қарайдиган бўлсак кредитга лаёқатлилика нисбатан тўловга лаёқатлилиқ тушунчаси кенгроқдир. Чунки тўловга лаёқатлилиқка жисмоний ва ҳуқуқий шахсларнинг барча қарз ва мажбуриятларини ўз вақтида тўлай олиш имкониятини ифодалайди. Кредитга лаёқатлилиқ тўловга лаёқатлилиқдан фарқ қилиб, ссуда бўйича қарзларни ўз вақтида тўлаш имкониятини кўрсатади. Ундан ташқари кредитга лаёқатлилиқ тўловга лаёқатлилиқдан тўлаш манбалари билан ҳам фарқ қилади.

Корхона, ташқилотлар ўз қарз, мажбуриятларини сотишдан тушган тушум ёки бошқа ҳар хил тушумлар ҳисобидан амалга оширса, кредит бўйича қарзларни тўлаш биринчи навбатда маҳсулотни сотиш ҳисобидан тушган тушумдан амалга оширилиши белгиланади. Банк кредитини тўлаш бўйича муаммолар юзага келганда, ссудани тўлашнинг кафолатлик манбалари қўл келиши мумкин. Булар:

- ссуда бўйича гаров сифатида олинган мулк;
- бошқа банк ёки корхоналарнинг кафолати;
- суғурталаш ҳисобидан қоплаш ва бошқалар.

Юқоридагилардан шуни хулоса қилиб айтиш мумкинки, тўғри кредит берган банк, корхона тўловга лаёқатли бўлмаган ҳолда ҳам берган кредитни, тўлиқ ёки қисман қайтиб олишни мўлжаллаши мумкин.

Ўзининг барча аҳамиятига қарамасдан бу кўрсаткичлар айрим маънода чегараланган аҳамиятга эга. Биринчидан, кўпгина кўрсаткичлар шу жумладан молиявий аҳволни, капиталнинг борлиги ва бошқаларни ҳарактерловчи кўрсаткичлар, асосан ўтмиш билан боғлиқ бўлиб, улар ўтган давр



кўрсаткичлари асосида ҳисобланади, келажакдаги кредитга лаёқатлилигини режалаштириш эса келажакда ссудаларни қайтарилиш имкониятларига баҳо беради. Иккинчидан, одатда бундай кўрсаткичлар ҳисобот муддатига қолган қолдиқ асосида ҳисобланади, ваҳоланки маълум даврдаги оборотлар ҳақидаги маълумотлар ссудаларни қайтариш имкониятларини тўлароқ тасвирлайди.

Жаҳон амалиётида мижознинг кредитга лаёқатлилигини аниқлашда турли хил баҳолаш тизимларидан фойдаланилади.

АҚШда ҳақиқатда қарз олувчининг кредитга лаёқатлилигини аниқлаш учун ва ўз навбатида кредит рискинни минималлаштириш учун 5 «С»лар қоидаси номли усул фойдаланилади. Бу усулнинг асосида мижоз фаолиятини баҳолашнинг қуйидаги мезонлари ётади:

- Customer character - мижознинг репутацияси.
- Capacity to pay - тўлов қобилияти.
- Capital - капитал.
- Collateral - ссуданинг таъминланганлиги.
- Current business conditions and goodwill - иқтисодий конъюнктура ва унинг истиқболлари.

Бу усул бўйича мижознинг обрўси, масъулият даражаси, қарзни тўлашга бўлган истаги ва тайёргарлиги текширилади. Даставвал банк мижознинг: ўтмишда ўз мажбуриятларига қандай муносабатда бўлганлиги; кредитланувчи субъектнинг мамлакат иқтисодиётида, бозорда қандай мавқега эга эканлигини текширади. Бунда банк қарздор билан суҳбат олиб боради, архивдан мижоз тўғрисида материалларни олиб, таҳлил қилади, бошқа фирма ва банклар билан маслаҳатлашади ва ҳ.к.

Қарздорнинг тўлов қобилиятида унинг молиявий имкониятлари, унинг кредитни тўлаш қобилияти қарздорнинг фойда ва зарарлари ҳамда келажакда

бўлиши мумкин бўлган ўзгаришлар пухта таҳлил қилиш орқали аниқланади. Унда банк қарзни тўлаш бўйича мижоз маблағларининг уч асосий манбасини чуқур ўрганиб чиқади. Булар:

- жорий касса тушумлари (cash flow);
- активларни сотиш;
- молиялаштиришнинг бошқа манбалари (жумладан, пул бозоридаги қарзлар).

5 “С” қоидасида банк асосий эътиборини бошқа омилларга ҳам, жумладан, фирмаларнинг акционер капиталига, унинг тузилишига, актив ва пассивларнинг бошқа моддаларига бўлган нисбатига ҳамда қарзнинг таъминланишига, унинг етарлилик даражасига, сифатига ва қарзни тўламаслик ҳолида гаровни сотиш даражасига қаратади.

Сўнгида, кредитга бўлган талабномани қараб чиққанда умумий шарт-шароитлар эътиборга олинади, жумладан; давлатдаги ишбилармонлик иқлимини аниқловчи ва банк билан биргаликда қарздорнинг ҳолатига таъсир этувчи омиллардир: иқтисодий ҳолат аҳволи, монанд товар бўйича бошқа ишлаб чиқарувчилар томонидан рақобатнинг мавжудлиги, солиқлар, хом ашёга нарх-наволар ва ҳ.к.

Ҳозирги кунда Ўзбекистон Республикасида хўжалик субъектларининг кредитга лаёқатлилигини ҳисоблаш тижорат анклари мустақил олиб борадилар. Банкларда мижознинг кредитга лаёқатлилиги асосан қуйидаги коэффицентлар орқали баҳоланади:

- ликвидлилик коэффиценти;
- қоплаш коэффиценти;
- мухторлик коэффиценти ва қўшимча курсаткичлардан айланма маблағлар ҳолати ва айланиш коэффицентлари аниқланади.

Қарз олувчининг ликвидлилиги деганида унинг ўз вақтида пул мажбуриятларини бажара олиш қобилияти тушунилади. Ликвидлик ва қоплаш коэффициентлари қарзларни тўлаш учун ўз мулкни пулга айлантириш имконияти ҳақида далолат беради. Иккала коэффициент ҳам баланснинг актив ва пасивларини солиштириш йўли билан ҳисобланади. Ликвид маблағлар ўзининг тез пулга айланиши даражасига қараб 3 гуруҳга бўлинади.

Биринчи гуруҳ: ликвид маблағларга - пул маблағлари, жумладан ҳисоб - китоб рақами; валюта рақамидаги, бошқа рақамлардаги ва кассадаги пул маблағлари киради;

Иккинчи гуруҳ ликвид маблағларига тез пулга айланадиган талаблар:

- муддати 3 ойгача бўлган аванс тўловлар;
- бюджет билан ҳисоб-китоблар;
- ишончли дебиторлар билан ҳисоб-китоблар;
- кўрсатилган хизматлар бўйича;
- шуъба корхоналар билан қисқа муддатли характерга эга бўлган бошқа операциялар бўйича;
- хизматчилар билан ҳисоблашишлар;
- ҳамда бошқа дебиторлар билан ҳисоб-китоблар.

Учинчи гуруҳ ликвид маблағларига тез сотиладиган товар моддий қийматликларнинг заҳиралари:

- келгуси давр ҳаражатлари;
- ишлаб чиқариш заҳиралари;
- тугалланмаган ишлаб-чиқариш;
- тайёр маҳсулот;
- товарлар;
- бошқа заҳиралар ва ҳаражатлар киради.

Мижоз баланси ва бошқа молиявий ҳужжатларга асосан кредитга лаёқатлилиқ кўрсаткичлари аниқланади.

Ликвидлик коэффициенти ( $K_L$ ) қуйидагича ҳисобланади:

$$K_L = \frac{1 \text{ ва } 2 \text{ гуруҳ ликвид маблағлари}}{\text{қисқа муддатли қарз мажбуриятлари}}$$

Қоплаш коффицинтини ( $K_n$ ) ҳисоблашда барча ликвид маблағларнинг қисқа муддатли мажбуриятларига нисбати олинади.

$$K_n = \frac{1,2 \text{ ва } 3 \text{ гуруҳ ликвид маблағлари}}{\text{қисқа муддатли қарз мажбуриятлари}}$$

Ликвидлилик коэффициенти қарз олувчи уз маблағлари ҳисобидан қарзнинг қанча қисмини тўлай олиш қобилиятини кўрсатади, яъни бу коэффициентдан мижознинг яқин келажақда оператив равишда банкга қарз тўлаб бериш қобилиятини прогнозлаш учун фойдаланилади. Ликвидлилик коэффициенти қанча юқори бўлса, кредитга лаёқатлилик шунча юқори бўлади.

Қоплаш коэффициенти мижознинг қисқа муддатли мажбуриятларини тўлаш учун барча турдаги айланма маблағларнинг етарли даражасини аниқлашга имкон беради.

Айланма маблағларнинг айланиши коэффициенти ( $K_{ал}$ ) жорий активларнинг айланиш тезлиги ва активларга қўйилган маблағларнинг пул маблағларига айланиш тезлигини ҳарактерлаб, у маълум давр ичида айланма маблағлари неча марта айланганлигини ифодалайди :

$$K_{ал} = \frac{\text{Реализация қилинган маҳсулот ҳажми}}{\text{Айланма маблағларнинг ўртача хронологик қолдиғи}}$$

$K_{ай}$  ни ҳисоблаш айланишни прогнослаш ва кредитлаш муддатини аниқлашга имкон яратади. Айланма маблағларнинг айланиши коэффиценти айланма маблағларнинг ҳаракати тезлигини ифодалайди ва таҳлил қилинаётган даврда маҳсулотнинг сотилишидан тушумларнинг чекланиши ҳамда айланма маблағларнинг ўртача қиймати ҳисоблаб боришга имкон яратади.

Шунингдек, айланма маблағларнинг кунларда айланишини ҳам ҳисоблаш мумкин. Бу кўрсаткич корхона айланма маблағларининг бир марта айланиши (П-Т-и\ч-Т-П) учун неча кун кетишини кўрсатади.

$$O_{\text{кунларда айланиши}} = \frac{\text{Айланма маблағларнинг ўртача қолдиги}}{\text{сотили ҳажми}} \times 360$$

Айланма маблағлар айланишига қанча кам кун кетса, корхонанинг фойда олиши, бинобарин кредитни банкка тўлаши шунча тез амалга оширилади.

Молиявий мустақиллик мухторлик коэффиценти ( $K_{ан}$ ) мижознинг уз маблағларнинг молиялаштириш манбалари ичида тутган салмоғини курсатади яъни корхона фаолиятининг қанча қисми уз капитали ҳисобидан молиялаштиришини кўрсатади ва қуйидаги формула орқали аниқланади:

$$K_{ан} = \frac{\text{Ўз маблағлари манбалари}}{\text{баланс суммаси}} \times 100\%$$

Банк учун  $K_{ай}$  ва  $K_{ан}$  кўрсаткичлари кредит шартномаси тузилаётганда риск даражасини аниқлаш нуқтаи назаридан муҳимдир. Ўз маблағлари манбалари ва унинг ҳажми қанчалик катта бўлса, мижознинг ўз вақтида қарз мажбуриятларини тўлаш қобилияти шунча юқори бўлади. Корхонани кредитлаш учун унинг ўз маблағлари манбалари

билан таъминланганлиги 30% дан кам бўлмаслиги керак.

Ўз айланма маблағларининг мавжудлиги кўрсаткичи ўз маблағлари манбаларидан узоқ муддатли активларни чегириб ташлаш йўли билан аниқланади.

Агар корхонанинг асосий фондлари ўз маблағларидан юқори бўлса, у ҳолда корхона баланси ноликвид эканлигини кўрсатади. Ноликвид балансга эга бўлган корхоналар банк кредитларидан фойдаланиш ҳуқуқидан маҳрумдирлар.

Банклар кредитлаш жараёнини бошлашдан олдин мижоз тўғрисида тўлиқ ахборотга эга бўлиши лозим. Аниқ маълумотлар, молиявий ҳисоблар асосида корхонанинг молиявий аҳволини, унинг кредитга ва тўловга лаёқатлилигини таҳлил қилиш банк рискинни камайтиришнинг муҳим омили ҳисобланади. Афсуски, ҳозирги вақтда республикада мавжуд кредитланадиган объектлар бўйича тўлиқ, ишончли маълумотларни олиш муаммолигича қолиб келмоқда. Хўжалик субъектлари, фирмаларнинг молиявий фаолияти билан боғлиқ материаллар очиқ матбуотда ёки молиявий ахборотномаларда зарур ҳажмда, ишончли даражада эълон қилинмайди. Албатта, биз ҳар бир хўжалик субъекти ёки банкнинг ўз молиявий сири мавжуд эканлигига қарши эмасмиз, лекин иқтисодни тўғри йўлдан ривожлантириш, банк томонидан бериладиган ҳар бир сўмлик инвестициянинг ёки кредит маблағининг самарадорлигига эришишини билишимиз учун ҳар бир ҳуқуқий ёки жисмоний шахс ўзаро иқтисодий мунособатда бўладиган субъектининг молиявий аҳволи тўғрисида тўлиқ тассавурга эга бўлишимиз мақсадга мувофиқ бўлар эди. Бу ҳол айниқса пул маблағларини қарз асосида вақтинча фойдаланишга бериб турувчи кредиторлар учун жуда муҳим. Шу жиҳатда биз кредитлаш

соҳасида кўпгина мамлакатлар тажрибаларини ўргана туриб уларда муваффақият билан фаолият кўрсатаётган жисмоний ва ҳуқуқий шахслар - хўжалик субъектлари бўйича бир неча йиллар давомида тўлиқ ахборот йиғиб, таҳлил қилиб борувчи махсус агентликларга ўхшаган агентликлар Ўзбекистонда ҳам ташкил қилиши зарурлиги тўғрисида фикр юритмоқчимиз. Бундай махсус агентли давлат томонидан ёки хусусий шаклда ташкил қилиниши мумкин. Банклар мижозлар тўғрисидаги тўлиқ ишончли ахбортларни қўшимча равишда шу агентликлардан олган ҳолда кредитлаш жараёнини ташкил қилиб ўзларида юзага келиши мумкин бўлган риск даражасини анча камайтиришлари мумкин. Республика тижорат банклари томонидан мижозларга кредит беришда етарли ахборотларнинг йўқлиги, мижознинг кредит тарихининг етарли ўрганилмаслиги банк рискинни ошишига ва кўпгина берилган кредитларнинг ўз вақтида банкга қайтарилмаслигига олиб келмоқда.

Ўзбекистонда корхоналарнинг фаолиятини юқоридаги кўрсаткичлар билан баҳолаш албатта муҳим, лекин шу билан биргаликда бу кўрсаткичлар бўйича корхонани кредитлашга тавсия қилиш ёки қилмаслик бизнинг назаримизда етарли эмас.

Бозор иқтисодиёти шароитида фаолият юритиш корхоналардан доимо актив ҳаракатда бўлишини, ўз пассивлари ва активлари мувофиқлигини бошқариб боришини, ўз капитали билан жалб қилинган маблағлар ўртасидаги нисбатни мувофиқликда ушлашни, фирманинг (корхонанинг) капиталининг рентабеллик даражаси, унинг пул оқими ва уни бошқариш даражалари каби замонавий бозор муносабатларига мос келувчи кўрсаткичлари ҳам таҳлил қилиб кредит бериш бизнинг фикримизча кредит рискинни камайтиришга асос бўлиши мумкин.

Биз рискни камайтиришда кўрсаткичларни роли тўғрисида кўп тўхтамасдан шу кўрсаткичларни аниқлаш бўйича ўз таклифларимизни келтирилмоқчимиз.

Корхоналарнинг кредитга лаёқатлилигини аниқлашда биринчи навбатда уларнинг капитали, унинг тақсимланиши, ўз капиталининг салмоғига эътибор берилмоғи лозим. Бунда асосан икки кўрсаткичга аҳамият бериш мақсадга мувофиқ бўлади. Булар корхона ўз капиталининг квотаси ва мухторлик коэффициенти, яъни:

$$а) \quad K_m = \frac{\text{ўз капитали} \times 100}{\text{баланс суммаси}}$$

б) Корхонанинг қарздорлик даражаси:

$$\frac{\text{жалб қилинган маблағлар} \times 100}{\text{баланс суммаси}}$$

Бу коэффицентларни аниқлаш инвесторлар ва корхонани кредитлаш учун муҳим бўлиб, у корхона мулкининг ташкил қилинишда корхоналарнинг ўзи томонидан қанча миқдорда маблағ қўйганлигини кўрсатади. Мухторлик коэффицентининг миқдори ўртача 50% ва ундан юқори бўлса ва корхонанинг қарздорлик даражаси қанча паст бўлса, кредитлар учун риск шунча кам бўлади. Корхонанинг мухторлик коэффицентининг юқори бўлиши, шу корхона мулкининг асосий қисми корхонанинг ўз маблағлари ҳисобидан орттирилганлигини ва зарур шароитда қарз мажбуриятларини тўлаш бўйича бу корхона учун қул келиши мумкинлигини ифодалайди.

Корхонани молиялаштириш коэффициенти:



$$K_{\text{далилаши}} = \frac{\text{ўз капитали} \times 100}{\text{жалб қилинган капитал}}$$

Корхона фаолиятининг қайси қисми ўз маблағлари ҳисобидан қандай фаолият тури жалб қилинган қарз маблағлар ҳисобидан амалга оширилишини кўрсатади. Агар молиялаштириш коэффиценти 1 дан кичик бўлса, (корхона мулкнинг маълум қисми қарз маблағлар ҳисобидан ташкил қилинган) корxonанинг тўловга лаёқатлигини катта риск билан боғлиқмоғи, кредит бериш жуда хавфли эканлиги таъкидлаш мумкин. Баъзи ҳолларда корxonанинг ўз капитали миқдори умумий маблағлар суммасининг 50% дан кам бўлган ҳолда ҳам корхона ижобий молиявий кўрсаткичларга эга бўлиши мумкин. Бу ҳолда албатта кредитланадиган корxonанинг қайси тармоққа таалуқли эканлиги, унинг айланма маблағларининг айланиши даврига эътибор бериш лозим. Агар корxonанинг айланма маблағлари тез айланадиган бўлса, корхона ишлаб чиқарадиган маҳсулотга бозорда талаб юқори, доимий харажатлар суммаси паст бўлса, бундай корxonаларнинг айланма маблағлари айланиши узок даврни талаб қилувчи (қурилиш, машинасозлик ва б.) корxonаларга нисбатан молиявий жиҳатдан барақарорроқ бўлиши мумкин. Лекин корxonаларда қарз маблағларнинг миқдорининг ошиши уларнинг молиявий барақарорлигига путур етказиши мумкин.

Иккинчи навбатда, корхона мулки ва унинг таркибига эътибор бериши зарур. Бу кўрсаткич корхона томонидан қўйилган капитал қўйилмаларининг салмоғи орқали аниқланиши мумкин. Бунда корхона маблағларининг қанча миқдори асосий ишлаб чиқариш фондларига, қанча миқдори молиявий қўйилмалар (қимматли қоғозлар ва бошқа даромад берувчи активлар)га

сарфланганлигини аниқлаш лозим. Чунки молиявий қўйилмаларга сарфланган маблағлар маълум миқдорда даромад олиб келиши мумкин.

Бу эса кредитни тўлаш жараёнида муҳим омил ҳисобланади. Шундан келиб чиққан ҳолда капитал қўйилмалар квотасини қўйидагича аниқлаш мумкин.

$$K_k = \frac{\text{асосий воситаларга қўйилмалар} + \text{молиявий қўйилмалар (қилматли қозғозлар)}}{\text{Мулкнинг улумий суммаси}} \times 100\%$$

Учинчи навбатда корхона активлари ва пасивлари ўртасидаги нисбатни аниқлаш лозим. Корхона мулкнинг таркибини таҳлил қилишда мулкнинг активларда жойланиш ўрнига эътибор бериш зарур. Корхона маблағларининг жорий активларига кўпроқ қўйилиши корхона фойдасининг ошишига олиб келиши мумкин.

Бизга маълумки, шу кунларда корхона, ташкилотларда жуда кўп миқдорда ишлаб чиқариш учун зарур бўлмаган айланма ва асосий фондлар мавжуд. Корхонанинг ўз маблаёларининг миқдори чекланган ва аниқ бўлганлиги учун қўшимча харажатлар маблағларни хўжалик оборотидан олиш йўли билан молиялаштирилади. У етарли бўлмаганда миқдори чекланган ва аниқ бўлганлиги учун қўшимча харажатлар банкдан кредит олиш йўли билан қопланади.

Хўжалик оборотида ишламайдиган капиталнинг кўпайиш корхонанинг тўловга лаёқатлилигини камайтиради. Корхона фақат оборотдаги капитал ҳисобидан ўз тўловга лаёқатлилигини ошириши мумкин. Маблағлар иммобилизациясининг ошиши корхонанинг молиявий аҳволининг ёманлашувидан далолат беради. Мисол тариқасида “Қамолот” корхонанинг балансининг таркибини кўриб чиқайлик.

Актив - %	Пассив - %
Узоқ муддатли активлар - 60	Ўз маблағлари манбалари - 55
Жорий активлар - 40	Қисқа муддатли қарз маблағлари - 45
Баланс - 100	Баланс - 100

Биринчи қараганда корхонанинг фаолияти ижобий туюлади, чунки унинг фаолиятининг катта қисми (55%) ўз маблағлари ҳисобидан молиялаштирилган, кам қисми - 45% четдан жалб қилинган қарз маблағлар ҳисобидан ташкил қилинган. Лекин корхона маблағларининг активларга қўйилиши унинг молиявий барқарорлиги тўғрисида эҳтиёткорлик қилиш зарурлигидан далолат беради. Корхона маблағининг 60% дан ошиғи узоқ муддатли фойдаланишига ва қопланишига эга бўлган асосий фондларга қўйилган. Бу фондлар жорий тўловга лаёқатлиликлка асос бўла олмайди. Жорий активларга 40% маблағ жойлаштирилган. Бу корхонада мавжуд бўлган жорий мажбуриятлардан ҳам анча кам. Баъзи ҳолларда жорий мажбуриятларни тўлаш муддати жорий активлар қопланишидан олдинроқ келиши мумкин. Бу эса корхонанинг молиявий ахволини қийинлаштирилади, кредитор қарзларнинг салмоғи ортади.

Амалиётда кўпгина хўжалик субъектлари маблағларни жойлаштиришда юқоридаги каби катта рискли йўлини танлайдилар. Бу корхонанинг молиявий барқарорлиги учун катта хавф туғдиради. Банкнинг кредит бўлими ходимлари шу нисбатни доимо назорат қилиб бориши лозим. Кўп миқдорда кўчмас мулкка эга бўлган хўжалик субъектлари катта миқдорда ўз маблағларига эга бўлишлари керак. Умумий қоида шуки, узоқ муддатли активлар узоқ муддатли манбалар (ўз маблағи ва қарз маблағлар) ҳисобидан ташкил қилинган мақсадга мувофиқдир. Агар корхона узоқ муддатли қарз

олишга қодир бўлмаса, асосий восита ва оборотдан ташқари активларни ўз капитали ҳисобидан қоплаш зарур. Шу сабабли хўжалик субъектларини кредитлашда асосий воситаларга қўйилган маблағларни ўз капитали ҳисобидан қоплай олиш даражасининг ўрганиши лозим.

Узоқ муддатга асосий воситалар ва молиявий қўйилмаларга инвестиция қилинган маблағларни қоплай олиш даражаси.

$$K_{uz} = \frac{\text{Ўз капитали (маблағлари) } \times 100}{\text{ишлаб чиқаришга узоқмуддат қўйилган реал инвестициялар}}$$

Бу кўрсаткичнинг 1% бўлиши мақсадга мувофиқ бўлиб, корхона асосий воситаларга қўйилган маблағларни ўз капитали ҳисобидан қоплашга иқроп бўлиши лозим. Корхона актив ва пассивлари соҳасида муҳим аҳамиятига эга бўлган яна бир кўрсаткич бу корxonанинг ўз капитали ва жалб қилинган капиталнинг узоқ муддатли инвестицияларга нисбати бўлиб, бу кўрсаткич 100% ва ундан ортиқ бўлиши лозим.

Тўртинчи гуруҳ кўрсаткичлар бу корxonанинг ликвидлилик даромадини аниқлаб берувчи кўрсаткичлар бўлиб, уларга бизда қўлланиладиган ликвидлилик ва қоплаш коэффициентлари деб юритилади:

$$K_1 = \frac{1 \text{ гр. ликвид маблағлар} + 2 \text{ гр. ликвид маблағлар}}{\text{киска муддатли мажбуриятлар}}$$

$$K_2 = \frac{\text{Барча ликвид маблағлар}}{\text{киска муддатли мажбуриятлар}}$$

Хўжалик субъектларнинг фаолиятини баҳолашда бизнинг фикримизча, фақат ликвидлилик кўрсаткичига эътибор бериш ҳар доим ҳам етарли

бўлмаслиги мумкин. Чунки ликвидлилик кўрсаткичи тез ўзгариб турувчи кўрсаткич. Масалан, фирма ёки корхона мавсум вақтида юқори ликвидликка эга бўлиши мавсум ўтганидан кейин бу кўрсаткич тушиб кетиш мумкин. Ликвидлилик кўрсаткичига кўпгина кўрсаткичлар таъсир қилиш мумкин. Шу туфайли корхоналарни кредитлаш бўйича тўлиқ тассавирга эга бўлиш ва берилган кредитнинг ўз вақтида қайтиб келишини таъминлаш, кредит рискни камайтириш учун капиталнинг рентабеллигини аниқлаш зарур.

$$а) \text{ Ўз капиталнинг самаралилиги} = \frac{\text{йиллик фойда} \times 100}{\text{ўз капитали миқдори}}$$

Ҳар бир сўмлик капиталга тўғри келувчи фойда миқдори қанча юқори бўлса, корхонанинг молиявий аҳволи шунча самарали ҳисобланади.

б). *Инвестициянинг самарадорлиги*

$$ROW = \frac{\text{йиллик фойда}}{\text{умумий капитал}}$$

в). *Жами капитал самаралилиги* = йиллик фойда + жалб қилинган;

$$\frac{\text{капитал бўйича}}{\text{жами капитал}} \times 100$$

г). *Ишлаб чиқариш бўйича самарали* = ишлаб чиқаришдан келган

$$\frac{\text{фойда} \times 100}{\text{асосий фондлар ва бошқа асосий активлар}}$$

Кредит олувчи мижознинг ҳўжалик оборотидаги пул маблағларининг келиб тушиши ва чиқиб кетиши, яъни пул оқимини аниқлаш муҳим аҳамиятга эга. Корхона пул тушумининг келишига қараб ўз мажбуриятларини тўлаш муддатини белгилаши мумкин.

Жаҳон амалиётида пул оқимини таҳлил қилишининг турли хил усулларида фойдаланилади. Корхонанинг жорий мажбуриятлари ошиб бораётган бир вақтда, жорий активлар таркибида пул маблағларини миқдорининг тушиб кетиши хўжалик субъектларига кредит беришда корхонанинг молиявий ҳолатини ифодалаб берувчи барометр сифатида ахборот беради. Шунинг учун корхонанинг пул оқими, унинг таркиби, ва унга тўғри келувчи жорий мажбуриятларни қиёслаб бориши корхона ва кредит берувчи банк учун жуда фойдали бўлиши мумки.

Хорижий амалиётда пул оқимининг ҳаракатини корхона фаолият турининг барча жабҳаларини инобатга олган ҳолда аниқ ҳисоб-китоб қилинади. Пул оқимини ҳисоблашда корхонанинг жорий фаолияти билан боғлиқ пул тушуми ва чиқиш, корхонанинг инвестицион фаолият билан боғлиқ пул оқими ва корхонанинг молиявий фаолияти билан боғлиқ пул оқими алоҳида ҳисоблаб чиқилиши мақсадга мувофиқдир. Корхонанинг жорий фаолияти билан боғлиқ пул маблағларининг оқими биринчи навбатда мақсулотни сотишдан келган тушум, кўрсатилган хизматлар учун тўловлар, буюртмачи ва мол етказиб берувчилардан олинган авансларни, пулнинг чиқиб кетиши билан боғлиқ оқими - мол етказиб берувчиларга тўланадиган маблағ, ишчи-хизматчиларга иш ҳақи тўлаш, суғурта таъминот фондларига ажратмалар, бюджетга тўловлар, кредитлар бўйича фоиз тўловларини ўз ичига олади.

Корхонанинг инвестицион фаолияти билан боғлиқ пул оқими узоқ муддатга хизмат қилувчи асосий восита ва мулкнинг корхонага келиб тушиши ёки ундан чиқиб кетиши билан боғлиқ.

Хўжалик субъектининг молиявий фаолияти билан боғлиқ кириб келувчи пул оқимига узоқ ва қисқа

муддатли қарзлар ва кредитлар олиш, акциялар эмиссия қилиш, чиқиб кетувчи пул мабалағлари оқимига олинган кредитлар ва қарзлар бўйича тўловларини тўлаш, дивидентлар тўлаш ва бошқалар кириши мумкин. «А» корхонанинг баланс ва бошқа ҳисобот маълумотлари асосида пул оқимини ҳисоблашнинг схемасини келтириб ўтмоқчимиз.

27-жадвал

**“Камолот” корхонанинг пул маблағларининг ҳаракати**

№	Кўрсаткичлар	Сумма-нинг сўм
1.1.	<b>I. Жорий фаолият</b>	
	Пул маблағларининг келиб тушиши	
	а) маҳсулотни сотиш, хизмат курсатиш, иш бажаришдан келган тушум	1100200
	б) Мол сотиб олувчилардан тушган аванслар	40300
	в) Бошқа тушумлар (мол етказиб берувчилардан қайтган маблағлар мақсадли молиялаштириш бўйича маблағлар, ходимлар томонидан олинган маблағларнинг қайтарилиши ва ҳ.к.)	200000
1.2.	Пул маблағларининг чиқиб кетиши	
	а) Мол етказиб берувчи ва буюртмачиларнинг счётларини тулаш	622000
	б) Иш хақи тулаш	200100
	в) Соц Сўғурта ва бошқа нобюджет фондларга ажратмалар	91200
	г) Бюджет билан ҳисоблар	125160
	д) берилган аванслар	301010
	е) кредит бўйича фондлар тулаш	91512
	к) истъмомол фондида ажратмалар	51005
	л) қисқа муддатли молиявий қуйилмалар	14001
	м) бошқа тўловлар	10500
1.3.	Жорий фаолият бўйича маблағларининг келиб тушиши (+) ёки чиқиб кетиши (-) (1.1-1.2)	-165691
	<b>II. Инвестицион фаолият</b>	
2.1.	Пул тушуми:	
	а) узоқ муддат фойдаланиладиган активларни сотишдан тушум	25500
2.2.	Пул чиқими:	
	а) узоқ муддатли фойдаланишга эга булган воситаларни сотиб олиш:	
	б) асосий воситалар	30515
	в) номоддий активлар	20880
	г) капитал қуйилмалар	28218
2.3.	Инвестицион фаолият бўйича пул маблағлари чиқиш (2.1-2.2)	-54113
	<b>III. Молиявий фаолият</b>	
3.1.	Пул тушуми:	
	а) олинган кредитлар ва ссудалар	371000
3.2.	Пул чиқими	
	а) олдин олинган ссуда ва кредитларни тулаш	220000
3.3.	Молиявий фаолиятдан келиб тушган жами пул тушуми (3.1-3.2)	151000
	Жами пул маблағларининг умумий узгариши (1.3+2.3+3.3)	-68804

27-жадвал маълумотлари шуни кўрсатадики, корхонанинг жорий фаолияти бўйича пул оқимининг чиқими 165691 минг сўмни ташкил қилади. Жумладан фаолиятининг бу тури бўйича тушум суммаси 1340500 минг сўм бўлиб, шундан 1.140500 минг сўми (1100200 + 40300) мол сотиб олувчилардан тушган маблағлар ҳисобланиб улар пул тушумининг қарийиб 84% ни ташкил қилади. Бинобарин жорий фаолият билан боғлиқ пул тушумининг 16% тасофий ёки бир маротабалик характерга эга. Жадвал маълумотлари шуни кўрсатадики, олинган пул маблағлари жорий фаолият билан боғлиқ тўловларни амалга ошириш учун етарли эмас. Ҳисобот даврида катта миқдордаги пул чиқими мол етказиб берувчиларга ишлаб чиқариш захиралари 622000 минг сўм, ва аванс ижтимоий тўловни (301010 минг сўм) амалга ошириш, иш ҳақи тўлаш (200100 + 51005), суғурта ва бошқа фондларга ўтказмалар билан боғлиқ.

Жорий ҳисоб-китоблар бўйича пул маблағларининг етишмовчилиги (165.691 минг сўм) қарз асосида молиявий маблағларни жалб қилиш йўли билан қопланган. Молиявий фаолият асосида пул маблағларининг ўсиши 15.1000 минг сўмни ташкил қилган. Ҳисобот даврида пул маблағларининг умумий суммасининг қисқариши 68.804 минг сўмни ташкил қилган. Кўриниб турибдики, корхонанинг молиявий ахволи оғир бўлиб, унинг жорий фаолияти бўйича пул оқими (чиқиш) унинг инвестицион фаолияти бўйича пул чиқимидан юқори. (Корхонанинг молиявий ахволи барқарор бўлиши учун жорий фаолиятдан келадиган пул тушуми инвестиция қилишга асос бўлиши лозим).

Юқорида таҳлил қилинган корхона фаолияти мавсум билан боғлиқ бўлганлиги сабабли унинг маҳсулотига янги йил арафасида талаб кўпайиши



натижасида тушум суммаси шу даврда анча юқори бўлиб, уни кредит бўйича фоиз ставкасини ва кредитнинг асосий суммасини тўлашга йўналтириш мумкин. • Бу кўрсаткичлар хўжалик субъекти фаолиятини ҳар томонлама асосий ва оборот капитал бўйича, пул маблағларининг оқими ва бошқа йўналишлари бўйича баҳоланади ва корхонага кредит беришда унинг фаолияти билан боғлиқ бўлган рискларни аниқлаб беришда асос ҳисобланиши мумкин.

Хўжалик субъектига кредит ажратишда пул маблағларининг ўзгариш даражаси ва пул оқими салмоғини инобатга олиш зарур. Бу кўрсаткич кредит билан боғлиқ рискни қисқартиришга олиб келади деб ўйлаймиз.

Қуйидаги кўрсаткичлар асосида корхонанинг ликвидлилиги ва кредитга лаёқатлилигини баҳолаш мумкин. (28-жадвал)

Бу кўрсаткичлар хўжалик субъекти фаолиятини ҳар томонлама асосий ва оборот капитал бўйича инвестиция самарадорлиги ўз капитали ва жалб қилинган маблағлар бўйича, пул маблағларининг оқими ва бошқа йўналишлар бўйича баҳолайди ва корхона кредит беришда унинг фаолияти билан боғлиқ бўлган таклиф қилинган курсаткичларга асосан корхоналарни кредитга лаёқатлилиги бўйича синфларга ажратиб, уларга рейтинг баҳо бериш мумкин. (29-жадвал)

Амалиётда корхонанинг фаолиятини баҳоловчи биз таклиф қилаётган кўрсаткичлар тўғричида аниқ ахборотга эга бўлиш учун республикамизда «молиявий ахборот агентлиги»ни ташкил қилиш аҳамиятга эга бўлар эди.

**Хўжалик субъектларининг кредитга  
лаёқатлилигини баҳолаши бўйича таклиф  
қилинаётган кўрсаткичлар тизими**

№	Кўрсаткичлар	I кв-л	II кв-л	III кв-л	Йил-лик
1	Мухторлик коэффиценти				
2	Қарздорлик даражаси				
3	Молиялаштириш коэффиценти				
4	Капитал қурилмалар квотаси				
5	Инвестицияни қоплаш даражаси				
6	Ликвидлик коэффиценти				
7	Қоплаш коэффиценти				
8	Уз капиталнинг рентабеллиги				
9	Инвестиция самарадорлиги ROW				
10	Жами капитал рентабеллиги				
11	Пул маблағлари оқимининг узариши				
12	Уз маблағларининг мавжудлиги				
13	Айланма маблағларининг айланиши кўрсаткичлари а) кунларда айланиш б) айланиш коэффиценти				

29-жадвал

**Мижозларни кредитга лаёқатлилиқ кўрсаткичлари  
бўйича синфларга ажратиш**

№	Кўрсаткичлар	I синф	II синф	III синф	IV синф
1.	Қоплаш коэффиценти	$\geq 2$	$1 < 2$	$1 < 0,5$	$0,5 < \text{кат.}$
2.	Қарздорлик даражаси	30 дан кат.	$30 < 60\%$	60% дан юқори	70% ва юқори
3.	Ликвидлиқ коэффицент	1,5 дан юқори	1 дан 1,5 гача	1,0 дан кам	Ликвид маблағлар
4.	Молиялаштириш коэффиценти	1 дан юқори	1 дан 0,5 гача	0,5 дан кам	
5.	Мухторлик коэффиценти	60% дан юқори	$30\% < 60\%$	30% дан кам	Номинал балланс
6.	Уз капитални рентабеллиги	1 ва юқори	$1 < 0,5$	0,5 дан кам	
7.	ROW Инвестиция самарадорлиги	$1 < 0,5$	0,5	0,5 дан кам	
8.	Умумий капитал рентабеллиги	1 дан юқори	$1 < 0,5$	0,5 дан кам	
9.	Пул оқими узариши базис даврга нисбатан (+,-)				

Юқорида таклиф қилинган кўрсаткичлар бўйича биз корхоналарнинг кредитга лаёқатлилигини баҳолашнинг қуйидаги рейтинг кўрсаткичларни белгилаш мақсадга мувофиқ бўлиши мумкин деган фикрни билдирмоқчимиз.

Юқоридаги асосий кўрсаткичлар шунингдек кўшимча кўрсаткичлар асосида корхонанинг рейтингини аниқлаб кредитлашда унга аниқ баҳо бериш асосида кредит ажратиш пировардда банк рискни камайтиришга олиб келиши мумкин.

#### **4.5. Банк хавфсизлигини таъминлаш – рискни камайтиришнинг омили сифатида**

Бозор иқтисодиёти шароитида банклар фаолиятининг тижоратлашуви, уларнинг фаолияти соҳасида «Ўзбекистон Республикаси марказий банки тўғрисида», «Банклар ва банк фаолияти тўғрисида»ги қонун ва бошқа йўриқномаларнинг қабул қилиниши банклар фаолиятини давлатнинг иқтисодий сиёсатини бажаришга йўналтиришни кўзда тутди. Банклар давлатнинг иқтисодий сиёсатини олиб боровчи асосий ташкилот бўлиб, давлатнинг барча пул маблағлари фақат банклар орқали ўтади. Банклар пул, кредит эмиссиясини бошқарувчи муҳим ташкилотдир. Агар биз тарихга мурожаат қиландиган бўлсак, баъзи бир муҳим давлат миқёсидаги сиёсий ва иқтисодий ўзгаришлар банкларни тўғри боқариш туфайли амалга оширилганлигини кўришимиз мумкин. Биз бу мисолни келтириш орқали банкларнинг давлат тизимидаги мавқеи, сиёсий ва иқтисодий жиҳатдан ривожлантиришдаги роли катта эканлигини яна бир бор таъкидламоқчимиз. Шундай экан ҳозирги бозор иқтисодиётига ўтиш, Республикада банк ишини халқаро банклар амалиёти тамойилларига

яқинлашуви ва мавжуд капиталнинг асосий банкларга тўпланишини инобатга оладиган бўлсак банклар фаолиятининг ҳуқуқий томонларини ва банк тизимининг хавфсизлигини таъминлаш бугунги куннинг долзарб муаммоларидан ҳисобланади. Банк охириги кредитор сифатида ўзи ўз фаолияти учун жавобгар эканлиги банк хавфсизлигини таъминлаш асосида рискни камайтиришга имкон яратади. Бизнинг фикримизча, банк хавфсизлиги деганда унинг ички ва ташқи тажаузлардан ҳимояланганлигини, мавжуд молиявий, модидий ва меҳнат ресурсларини сақлаш ва улардан самарали фойдаланиш имкониятини тушуниш лозим. Банк хавфсизлигини таъминлашдан асосий мақсад банк мулки ва унинг хизматчилари фаолиятига таъсир кўрсатувчи ички ва ташқи хавфларнинг олдини олиш, қонунбузарчилик ва бошқа салбий ҳолларга йўл қўймасликка эришишдан иборат.

Бу мақсадга эришиш учун ҳуқуқий, ташкилий-бошқарув, ихтисослашув, ижтимоий-психологик, техник ва бошқа фаолият соҳаларида комплекс чора-тадбирлар ўтказиш зарур бўлади.

Бу чора-тадбирлар банкнинг бозор муносабатининг субъекти сифатида ҳуқуқ ва манфаатларини, унинг хизматчиларининг ҳуқуқларини ҳимоя қилиши, банкда ва унинг атфоридаги аҳвол тўғрисида маълумотлар йиғиш ва уни таҳлил қилиш, баҳолаш, мижозлар ва рақобатчиларни ўрганиш, банк фаолияти ва унинг хизматчилари учун хавфли бўлган ҳолатларнинг олдини олиш, улар ҳақида огоҳлантириш, банк фаолиятига ташқи кучларнинг, шахсларнинг аралашувига йўл қўймаслик, банк сири ва бошқа молиявий ахборотлар билан боғлиқ материалларнинг банкдан чиқиб кетишининг олидини олиши, банк ва унинг ходимлари учун зарур бўлган ахборотларни

уларга етказа олиш, банкнинг майдони, биноси техникаси, транспорт воситаларини қўриқлаш, банк тўғрисида ижобий таасурот ҳосил қилиш, банкга ишончликни таъминлаш ва бошқа банк ишини мутсаҳкамлаш учун зарур ишларни амалга оширишни таъминлашига асос яратиш лозим. Юқоридагилардан келиб чиққан ҳолда банк хавфсизлигини таъминлаш қўйидаги йўналишларда фаолият олиб боришни талаб қилади. Биринчи йўналиш – бу банк сирини сақлаш. «Банклар ва банк фаолияти тўғрисида»ги қонуннинг 38-моддасига асосан, банклар ўз мижозлари ва вакилларининг операциялари, ҳисоб-варақлари ҳамда жамғармаларига доир маълумотлар сақланишига кафолат бериш, банкнинг барча хизматчилари банк, унинг мижозлари ва вакилларининг банк операциялари, ҳисоб варақалари ва жамғармаларига доир маълумотларни сир сақлаш лозим.

Банк сирини очиш банкларнинг рақобатбардошлиги ва унинг мижозларининг йўқолишига, банкда молиявий йўқотишлар бўлишига олиб келиши мумкин. Иккинчи йўналиш – банк ва унинг хизмачиларнинг хавфсизлигини таъминлаш, банк фаолиятига аралашмаслик ҳисобланади. «Ўзбекистон Республикаси Марказий банки тўғрисида»ги ва «Банклар ва банк фаолияти тўғрисида»ги қонунларга асосан банклар фаолиятига бирон бир давлат ташкилоти, ҳуқуқий ташкилотлар, агар улар ўз фаолиятини қонун доирасида олиб бораётган бўлса аралашмасли лозим.

Банк томонидан бажариладиган кредит-ҳисоб операциялари мижоз банк қўйган талабларга жавоб берган ҳолда амалга оширилиши лозим. Амалиётда эса доим ҳам шу қонуний талаблар амалга оширилмаслиги, баъзида банкларнинг ресурслари кўзда тутилмаган операцияларни амалга ошириш

учун сарфланишининг гувоҳи бўлиш мумкин. Креданинг моқатлилиги жиҳатдан талабга жавоб бермайдиган хўжалик субъектларига кредитлар (аксарият холларда қайтиб келмайдиган) ажратилади, мижозлар ўртасида банк рискени оширувчи ҳисоб-китоб операциялари (1-2 кунда пул ўтказиб беради қабилда)ни амалга ошириши ҳолатлари тижорат банкларининг молиявий ҳолатини ёмонлашувига олиб келиши мумкин. Шу ерда бундай фаолиятнинг икки хусусиятини таъкидлаш лозим, биринчидан, маҳаллий ташкилот раҳбари ёки банк раҳбари банк ишининг қонун-қоидаларини мукамал билмайди. Иккинчидан, банк раҳбари банк ишининг қоидаларини била туриб маълум бир сабаблар туфайли манфаат кутган ҳолда лозим бўлганмаган операцияни амалга оширади.

Банклар фаолиятида турли хил қутилмаган ҳолатларнинг юзага келиши ва уларнинг молиявий ахволининг салбийлашувига олиб келиши мумкин. Шу жиҳатдан биз тижорат банкларнинг эътиборга олиш лозим бўлган банк ишининг халқаро стандартларини таъкидлаб, баён қилмоқчимиз.

Булар қуйидагилардан иборат:

1. Банклар фойдали ва ишончли ишлашлари шарт:

Бошқарув самарали бўлиши учун банк бошқарувини сифатли олиб борувчи малакали менежерларга эга бўлиш лозим.

2. Банк фаолиятининг стратегияси ва асосий ишларини режалаштириш - бунинг асосида, тез алмашилиб турувчи молиявий ҳолатларда ва бозорларда узоқ муддатга стратегик режалаштириш асосида банкнинг барқарор иш фаолиятини таъминлаш зарур.

3. Банк фаолиятининг асосий бўлимлари: Банкнинг кредит портфелини, банкнинг асосий

рискларининг юзага келишини ўрганиш, банкнинг актив ва пассивларини, инвестиция сиёсатини ва бошқа сиёсатларини тўғри амалга оширишни тақозо қилади.

4. Банкнинг ютуқлари - бу унинг репутацияси - бу банкнинг муқаррар омонат базасини ташкил этишдир.

5. Жиноий жавобгарлик, яъни банк активларидан ноқонуний фойдаланганлиги, кўрсатилаётган хизматлари учун банк билан алоқадор шахслар билан бирор фаолият олиб борганлиги ёки нотўғри маълумотлар берганлиги учун жавобгарлик.

6. Банкнинг асосий қонунлигига банк фаолиятида банкнинг инсайдерлари (банкларнинг энг ишончли кишилари, яъни булар орқали керакли маълумотлар ва фойдали маслаҳатлар олинади) билан алоқани мустаҳкамлаш, кредитлаш чегараси (лимит)га риоя қилиш, банкнинг яхши алоқада бўладиган фирмалари фаолиятини, муносабатларини яхши ўраниш, рисклар даражаси юқори бўлган операциялар бўйича мониторингни олиб бориш, ҳисоб-китоблар бўйича талабларга риоя қилиш ва бошқа ҳолатларга эътибор бериш лозим.

Мана шу ҳоллатлар тўғри йўлга қўйилса, банк қонунлари талабларига асосан олиб борилса, аниқланган камчиликлар ўз вақтида бартараф қилина, банкнинг барқарор ишларини таъминлаш мумкин.

Банкларнинг вазифалари ва фаолият функцияларига асосланган ҳолда, шуни таъкидламоқчимизки, банкнинг ишончилиги иккита бош мезон:

— олдиндан ўйланган молия-кредит сиёсати;

— хавфсизлик тизимининг таъсирчанлиги орқали аниқланади.

Ҳар қандай банкнинг барқарор вазияти улар фаолиятининг асосий молиявий барқарорлиги яна

муҳим омиллардан бири уларнинг фаолиятининг жиной гуруҳлар ва рақобатчилар аралашувидан ҳимоя қилиниши билан ҳам баҳоланади.

Баъзи ҳолларда банк фаолиятига аралашни кўзлаган шахсларнинг мақсади банк фаолиятини назорат қила туриб, йирик суммадаги пулларни бемалол ўзгартириб олиш, деярли қонуний равишда капиталга эга бўлиш, уни баъзи ҳолларда четга олиб чиқиб кетишдан ҳам иборат бўлиши мумкин.

Шу жиҳатдан банк раҳбарияти ўз мустақиллигини ҳар хил салбий таъсир кўрсатувчи тузилмаларнинг уринишларидан ҳимоя қила олиши зарур.

Банкларнинг хавфсизлигини таъминлашдаги асосий тамойиллар қўйидагиларни кўзда тутати: 1) ходимлар ва мижозлар ҳаётига қиланадиган тажовузлардан ҳимояланиш; 2) иқтисодий хавфсизлик; 3) информацион хавфсизлик; 4) моддий бойликларни ҳимоялаш.

Агар банк ходимлари мижозларини тажовузлардан ҳимоя қилиш ва моддий хавфсизлик ташқаридан кўрсатилаётган қарама-қаршилиқларга бориб тақалса, иқтисодий ва информацион хавфсизликни таъминлашда ички омиллар катта роль ўйнайди. Булар банк ходимларининг ўзини тутиши, ҳулқи ва ички ижтимоий-руҳий иқлим; операцияларни бажариш технологиялари; банкнинг ички ишларини ташкил қилиш тартиби ва бошқалардир.

Хорижда тўпланган тажрибалар шундан далолат берадики, йирик банкларда уларнинг иқтисодий эҳтиёжларини ҳимоя қилувчи хавфсизлик хизматини ташкил қилиш ва таъминлаш учун сезиларли молиявий маблағлар ажратилади.

Банк хавфсизлик тизими дуч келаётган энг мураккаб ва оғир муаммолардан бири – бу



мижозларнинг банк кредитини олиш ва уни қайтармаслик билан боғлиқ қонунга зид фаолиятларидир. Қарздорлар томонидан банкка ўз молиявий ва мулкый ҳолатлари тўғрисида қалбаки маълумотлар тақдим этиш амалиётда жуда кенг учрамоқда. Сохта тижорат тузилмаларини ташкил этиш тўғрисида далиллар мавжуд бўлиб, улар кредит олишлари билан ўз фаолиятларини тўхтатиб, корхона раҳбарлари ғойиб бўлаётган ҳоллар мавжуд. Баъзи ҳолларда фақат кредит олиш учун фирмалар ташкил қилинадиган ҳоллар мавжуд. Бир жисмоний шахс томонидан турли номдаги бир неча фирмалар очилиб банклардан кредит олиб, бир-бирининг счега кредит маблағларини ўтказиш билан, уларни аста-секин тарқатиб бориш, охирида банк кредитини ўзлаштириб, уни банкка қайтариб тўламаслик ҳолатлари банк фаолиятида юқори рискнинг юзага келишга олиб келади. Ундан ташқари тўла кредитга лаёқатли қарздорларнинг ҳар хил баҳоналар билан ўз қарз мажбуриятларини бажаришдан бош тортаётганлари тўғрисидаги воқеалр ҳам учраб туради.

Шу билан бир вақтда, банклар ўз раҳбарлари ва ходимларининг турли мезондаги амалга оширилиши мумкин бўлган суиистеъмолларнинг майдони бўлиб қолмоқдалар. Шунинг учун энг жиддий эътиборни банк хавфсизлик тизмини яратиш ва такомиллаштириш масалаларига қаратиш лозимдир.

Хавфсизлик хизмат банкнинг бошқа бўлинмалари билан барча масъулиятли ва ҳар тарафлама ходимлар билан ишлаш тадбирларида қатнашди. У ўзида куйидагиларни бирлаштиради: ходимни танлаш мезонларини ишлаб чиқиш вазифасини қўйиш, уларнинг билим ва малакасининг яроқли, фойдалилигини аниқлаш, нозодларни текшириш услуб ва жараёнларини, жумладан уларнинг

эҳтимоли салбий томонларини аниқлаш; ишчи ходимларни текшириш ва ўрганиш усуллари ва уларни қонунни ҳурмат қилишлари, содиқликларини шакллантириш усуллари ишлаб чиқиш лозим.

Банкнинг ички маълумотлари бўйича назорат олиб бориш, банк сирини сақлаш банк раҳбарияти ва хавфсизлик хизматининг асосий вазифаларидан биридир. Банклар фаолияти уларнинг иқтисодий хавфсизлигини таъминлаш учун иқтисодий ахборотлар чиқиб кетмаслигини таъминлаш лозим. Бунинг учун банкнинг бутун ички ҳужжат айланиш тизмини таҳлил қилиш зарур. Бу маълумотлардан фойдаланишга рухсат беришда маълум чекланганликнинг бўлиши ижобий ҳолатдир. Ҳар бир ишчи ахборотнинг ўзига зарур қисминигина билиши керак. Бундан ташқари раҳбарият ҳақиқатда ўша ахборотнинг тегишли ходимга зарурлигини текшириб кўриши зарур.

Албатта, энг яхшиси банк фаолиятига риск келтирувчи агентнинг банкка кириб олиш имкониятини йўқ қилиш керак. Бу ўзига хос ҳимоя тадбирларини талаб қилади. Уларни ишлаб чиқиш қонунни ҳимоя қилиш органларидан келиб хавфсизлик хизматининг малакали мутахассисларигагина топширилгани мақул.

Бундай тадбирларга: тижорат сиридан иборат ҳамма ахборот ташувчиларни ва уларни сақлаш жойларини махсус тарзда ҳимоя қилиш, муҳим ҳужжатларга, ахборотни ҳимоя қилишнинг бошланғич усулларига рухсати бор ходимларни мақсадли ўқитиш; банк ёки фирманинг ишчи ҳужжатлари билан танишиб олиш мумкин бўлган шахслар доирасини бекорга кенгайтиришнинг олдини олиш учун хизмат маълумотлари билан ишлашга рухсат бериш тизимини жорий қилиш ва бошқаларни киритиш мумкин.

Банкнинг ҳақиқий ҳолати, унинг ҳамкорлари билан ўзаро муносабатлари ва бошқалар тўғрисидаги қўшимча ҳужжатлар зарур бўлса, ундан бундай ҳужжатларни зарур вақтда автоматик йўқ қилиб юбориладиган махсус сейфларда сақлаш мақсадга мувофиқдир.

Хорижий мамлакатлар банк ва фирмаларнинг хавфсизлик хизмати ишларининг тажрибаси ҳам ишчи ходимларни текширишни ташкил қилишни эмас, балки банкка ишга кираётган шахсларнинг текширилиши биринчи даражали аҳамият касб этиши ҳақида гувоҳлик беради. Молия-тижорат тузилмаси хавфсизлик хизматининг биринчи галдаги иши янги ишга кираётганлар ва аллақачон ишлаётганлар (агар илгари қилинмаган бўлса) тўғрисидаги маълумотларни йиғиб таҳлил қилишидан иборат бўлиши лозим.

Банк хавфсизлигини таъминлаш мақсадида қуйидагиларни амалга ошириш лозим:

— бутун банк бўйича ҳамда ҳар бир таркибий бўлинмада кўп тармоқли хавфсизликни таъминлаш мақсадида ташкилий тузилмани яратиш;

— ахборотларни ўғирлаш, тўплаш ёки йўқ қилиш мақсадида уларга рухсатсиз кириш потенциал имкониятларини доимий баҳолаб бориш;

— ахборотлар хавфсизлигини таъминлаш бўйича ташкилий бошқарув ва улар бўйича услубий ҳужжатларни ишлаб чиқариш, ҳамда ахборотларни сақлашни таъминлаш, ҳужжатларга нисбатан қўйилган талабларни бажарилмаганлиги учун жавобгарлик чора-тадбирлари тизимини ишлаб чиқиш;

— ихтисослаштирилган ташкилотларнинг кучи билан замонавий ташкилий-техник тадбирлар ва ахборотлар сақлаш программа-аппарат воситалари тизимини ишлаб чиқиш ва татбиқ қилиш;

— ахборотларни сақлаш учун жорий қилинган тадбирлар ва воситаларнинг ишлашини самарадорлигини кузатишни ташкил қилиш;

— ахборотлар хавфсизлигини таъминлаш масалалари бўйича банк мутахассисларини тайёрлаш.

Мижозлар билан ишлаб туриб банклар: ташкилотлар, саноат ва тижорат корхоналари ва хусусий шахсларнинг ҳимоясини ўз зиммаларига оладилар ва ўз қарздорларининг тўлов қобилиятини кузатиб борадилар.

Назоратнинг асосий мақсади омонатчилар қизиқишини ҳимоя қилишдир. Шу мақсадда назорат қилувчи ташкилотлар банкни билар билмас бошқариш оқибатлари тўғрисида огоҳлантиришга ҳаракат қиладилар. Назорат органлари банкни бошқаришнинг оператив фаолиятига аралашмасликлари лозим. Кузатув қондаси ҳеч бир назорат органига маблағлар жалб қилиш ва тақсимлаш сиёсатига тегишли йўриқномалар чиқаришга рухсат бермайди. Кузатув органлари банк тизимининг мижозлар руҳий реакциясига жуда таъсирчанлигини доимо эътиборга олишлари зарур. Чунки бир банкнинг инқироз бўлиши детонатор сифатида намоён бўлиб бутун банк тизимига тарқалиб кетиши мумкин. Шунини эътиборга олиб, назорат органи дарҳол штраф, санкцияларини қўллашдан кўра, ҳамма даҳлдор томонларни (кредиторлар, қарздорлар, хизматчилар, акционерлар) қутқариб қолишга мўлжалланган келишувга асосан ечимлар қидиришни танлашлари мақсадга мувофиқ.

Францияда 24 январь 1984 йилда қабул қилинган Кредит муассасаларининг фаолияти ва назорати тўғрисидаги Қонунга мувофиқ Франция Банкининг президенти қийин вазиятга тушиб қолган банкнинг

акционерларига ўз мажбуриятларини бажаришни давом эттиришларини ёки тартибни сақлаш ва ушбу муассаса мавқеини ушлаб қолиш мақсадида бошқа банклар ёрдамини жалб қилишларини таклиф қилади. Қонуннинг бу моддаси умумий хусусиятга эга бўлиб назоратчи органга тегишли фаолият эркинлигини беради. Қонун рухсат берадиган ҳуқуқлардан фойдаланиш банк тизимида бир неча бор жиддий инқирозли вазиятларнинг келиб чиқишининг олдини олган.

Назорат органлари ўзлари кузатаётган муассаса тўғрисида етарли маълумотларга эга бўлишлари керак. Биринчи навбатда бу банклар томонидан доимий тарзда тақдим қилинадиган бухгалтерия ҳужжатларига тегишлидир. Лицензия олган ҳар бир банкда унинг фаолияти ва бошқаруви ҳақида маълумотларни ўзида жам қилган ҳужжатлар тўплами мавжуд бўлиб, бу маълумотлар банк бўйсунадиган ҳудудий бошқарувда чуқур ўрганилиб йилига камида бир марта янгиланиши лозим.

Бундан ташқари тижорат тизимидаги ходимларнинг банкдаги контрагентлар билан хизмат шартноалари даражасида информацион қалқон яратиш ҳам мақсадга мувофиқдир: янги мижозлар ёки ҳамкорлар билан биринчи шартномаларни тузишда ҳамда омма билан боғланишда энг ишончли ва малакали ходимлардан иборат махсус гуруҳ тузиш мақсадга мувофиқ бўлади.

Тижорат тузилмаси фаолиятининг хавфсизлигини таъминлаш режасида асосий эътибор компьютер қонуни бузилишини огоҳлантириш бўйича чоратадбирларга қаратилади. Қонун бузилишини аниқлаш мақсадида молиявий ҳужжатларни текширишда муҳим ролни махсус банк ички аудити бўлими ўйнаши керак. Хорижий давлатлар банклари тажрибаси шуни кўрсатадики, бу бўлим банк

биринчи шахсининг бевосита қўл остида бўлади ва фақат унгагина бўйсинади. У молия-кредит масалалари ечимларининг устидан доимий кузатув олиб борадиган биринчи категория ва юқори маошли мутахассислар билан таъминланади ва улар бу соҳадаги қонунга хилоф ишларни аниқлайди ва у ҳақда олдиндан огоҳлантириш чоралар кўриш бўйича фаолият олиб борадилар.

Банк хавфсизлигини таъминлаш асосида банк рискларини камайтириш билан боғлиқ бўлган яна бир масала-банк-кредиторнинг манфаатларини ҳимоя қилишни кўзда тутаяди. Биз юқорида таъкидлаганимиздек, қарз олувчи молиявий аҳволи оғирлиги туфайли ёки кредитни тўлашга лаёқатли бўла туриб, кредитни тўлашдан бош тортиши мумкин.

Кредит битими қарздор томонидан тегишли қарзни қайтариб бериш мажбуриятини юзага келишини кузда тутаяди. Ушбу муносабат туфайли банк ва қарздор ўртасидаги алоқа асоси бўлиб кредит битими хизмат қилади. Кредит тақдим қилувчи кредитор ўз манфатларини ҳимоя қилиб кредит жараёнининг ташкил қилувчиси сифатида майдонга чиқади. Кредитнинг ўз вақтида ва тўлиқ қайтарилишини таъминловчи ссуда тўлаш усулларини кредитор танлайди. Баъзан томонлар шартномада белгиланган муддатда берилган ссудани қайтариш мажбуриятига қўшимча шартларни ҳам кўзда тутаяди.

Жавобгарлик тушунчаси зарурлик, ўз ҳаракатларига, қилмишларига жавоб бериш мажбурияти, уларга маъсул бўлишни англатади. Кредит шартномасига нисбатан бу сўз қўлланилганида бу ҳар бир томон шартноманинг бажарилишида ўз ҳаракатларига жавоб беришини англатади.

Қарздор кредит шартномасида кўзда тутилганича кредитнинг асосий суммасини қайтаришга ва фоизлар тўлашга жавобгар бўлади.

Агар қонунда ёки кредит шартномасида бошқа тартиб кўрсатилмаган бўлса, кредитор қарздордан битимда кўрсатилган ҳажм ва тартибда заём суммасидан фоиз тўловларини олиш ҳуқуқига эгадир. Хусусий ҳуқуқ унификацияси бўйича халқаро институт томонидан ишлаб чиқилган ва 1994 йилда нашр қилинган «Халқаро тижорат шартномалари тамойиллари» тўғрисидаги ҳужжатнинг 7. 4. 9. «Тўланмаган йиллик фоизлар» моддасига биноан тўланмаган қарз бўйича қуйидаги тамойиллар қўлланилади:

1. Агар тўлов муддати етиб келганда қарздор томон пул суммасини тўламаса, зарар кўрган томон етиб келган тўлов муддатидан то тўлов амалга ошириладиган даврларига қарздор томонни маблағни тўламаганлиги учун жавобгарликка тортиш ёки тортмасликдан қатъий назар қарз суммасидан йиллик фоиз олиш ҳуқуқига эга.

2. Тўланаётган қарз бирор бир чет эл валютасида бўлса, уларнинг курси бўйича ҳисобга олиб кредитнинг йиллик ставкаси тўлиқ қопланиши лозим.

3. Агар тўланмаган қарзлар кредиторга катта зарар етказган бўлса, қарз берган томон қўшимча кўрилган зарарларни қарз олувчидан ундириб олиш ҳуқуқига эга.

Қарздор ўз мажбуриятларини бажармаганда кредитор кредитни қайтариб олиш ва олган қарзни тўлатиш учун барча имкониятларини ишга солиши, ҳаттоки судга ўз даъвоси билан мурожат қилишга ҳақли. Ўзбекистон Республикасининг «Банклар ва банк фаолияти тўғрисида»ги қонунда «қарзни қайтариб олиш борасида Ўзбекистон Республикаси

қонунчилигида кўзда тутилган барча чораларни қўллаш»ни кредит ташкилотлари зиммасига юклатилади.

Агар кредит битимида иккала томон масъулиятини чеклаш характерини назарда тутувчи шарт бўлмаса, миждоз ва банкнинг масъулияти тўлиқ деб топилади. Бу шуни англатадики, айбдор томон зарарни тўлиқ ҳажми ўз контрагентларига қоплаб бериши шарт. Гап шундаки, «зарар» тушунчаси ҳам реал кўрилган зарарни, ҳам қўлдан бой берилган фойдани ўз ичига олади. Кредиторга нисбатан қўллаганда - қарздор бермай ўзида ушлаб қолган маблағларни кредитор ихтиёрига берганда кредиторнинг олиши мумкин бўлган маблағлар Ўзбекистон Республикасининг Ф.К. (фуқаро кодекси)да кредиторнинг қўйидаги ҳуқуқи кўзда тутилган: агар кредиторнинг пул маблағларидан нотўғри фойдаланилганлиги туфайли унга келтирилган зарар тўланадиган фоиз суммасидан ошиб кетган бўлса, у қарздордан шу суммадан ошган қисмини талаб қилишга ҳақлидир.

Қарздор битимни бажариш даврида ўз зиммасига олган мажбуриятларини бузганлиги учун банк санкция сифатида кредит беришни тўхтатиб қўйиш ёки илгари берилган маблағларни муддатидан олдин тортиб олишни қўллаши мумкин.

Қарздор кредит битимида кўзда тутилган кредитнинг берилмаганлиги ёки тўлиқ ҳажмда берилмаганлиги натижасида юзага келган зарарни қоплашни банкдан талаб қилиши мумкин.

Кўпчилик кредит шартномаларининг камчилиги томонлар масъулияти масаласининг заиф ёритилганлигидадир. Шартноманинг тегишли бўлимида томонлар тўлов муддатини бузганлиги учун жарима солиш тўғрисидагина эслатма бериш билан чегараланадилар холос. Томонлар ҳуқуқ ва



мажбуриятларини белгилаб берувчи кредит шартномасидаги бундан нуқсонлар уларнинг жавобгарлиги тўғрисидаги бундай нуқсонлар уларнинг жавобгарлиги олиб келувчи қоидабузарликларнинг олдини олиш чораларини қўллаши учун кредит шартномасида бунга катта имкониятлар киритилган бўлиши керак. Одатда банкка кредитнинг ишлатилиши ва қарздорнинг молиявий аҳволини текширувдан ўтказиш ҳуқуқи берилади. Қарздорнинг зиммасига шартномада кўрсатилган мақсадларда кредитдан фойдаланиш, ссуда устидан назорат ўрнатиш учун банка зарур бўлган баланс ва бошқа ҳужжатларни ўз вақтида тақдим этиш, берилган кредитга тегишли масалалар бўйича бирламчи ҳисобот ва бухгалтерия ҳужжатларини кредитор талабига тақдим этиш мажбуриятлари юклатилади.

Кредит битимида кўзда тутилган мақсадларга ссуданинг ишлатиб юборилишдан банк ниҳоятда огоҳ бўлиши зарур. Бундай далил, айниқса янги ссудалар илгари олинган кредитлар бўйича зарарларни қоплаш учун ишлатилиб юборилиши юз берганда алоҳида диққат билан ўрганиб чиқирилишини талаб қилади.

Аудитор текшируви тасдиқлаган молиявий ҳисобот банк – кредитор учун қарздорнинг реал молиявий ҳолатини баҳолашда муҳим манба бўлиб хизмат қилади. Ҳисоботларнинг таҳлили қарздор корхона фаолиятининг ҳам ижобий томонларини, ҳам молиявий риск аломатлари ҳисобланувчи кредит рискларини аниқлаш имконини беради. Агарда ҳолатни ўзгартириш ёки тўғрилаш имконияти мавжуд бўлса, таҳлил натижаси янада муҳим аҳамиятга эга бўлади.

Мижознинг тўлай олмаслик рискини ссуда олувчининг молиявий ҳолатининг доимий

текширишлар йўли билан ҳам сезиларли даражада камайтириш мумкин.

Агар банк – кредитор қарздорнинг депозитига эга бўлса, банк ва мижоз ўзаро мажбуриятларни кечиб юбориш тўғрисидаги шартномасини тузишлари мақсадга мувофиқ бўлар эди. Бу эҳтомолдан ҳоли эмас, чунки банк депозит шартномаси бўйича қарз олувчига қарздор ҳисобланса, қарз олувчи эса кредит шартномаси бўйича банкка қарздор. Шундай қилиб, улар бир-бирига ўзаро бир хил талаб (иккала ҳолатда ҳам пулни ўтказиш ҳақида гап кетмоқда) қўйишмоқда, уларни ўзаро кечиб юбориш йўли билан қониқтириш мумкин. Бунда кредитни қайтариш ва депозит муддати ўзаро мажбуриятларни кечиб юбориш олдидан муддати етиб келганлиги муҳимдир. Агар қарздор бошқа банкда депозитга эга бўлса, у ҳолда ўзининг ушбу депозитини олиш ҳуқуқини банк – кредиторга бериши мумкин ва шу аснода кредит шартномаси бўйича ўз мажбуриятларини қоплаб юбориши мумкин. Бундай ҳолатда банк – кредитор ва қарздор ўртасида талабларни ўтказиш (уступка – цессия) ҳақда шартнома тузилади.

Цессия – бу талабларни ўтказиш. Цессия ҳақидаги шартномада кредитор томонидан (цедент) бошқа шахсга (цессионарий) ўзига тегишли ҳуқуқларини ўтказиши кўзда тутилади, бунда цессионарий янги кредиторга айланади.

Цессия ҳақидаги шартнома кенг кўламда тузилиши мумкин, чунки цедент (кредитор) ўз контрагентлари билан турли ҳуқуқий муносабатларга асосланган талабларни ўтказиш бўйича пул маблағларини олиш ҳуқуқини банкка ўтказишни кўзда тутилади.

Умуман банк хавфсизлигини таъминлаш тўғрисида қисқача бўлсада фикр юритиб биз шуни

хулоса қилмоқчимизчи, банк хавфсизлигини таъминлаган ҳолда рискларни камайтириш учун аввалом бор республикада банк хавфсизлиги тўғрисидаги қонунни ишлаб чиқиш ва қабул қилиш лозим. Чунки ҳозирги кунда банкларимиз аксарият ҳолларда иқтисодий ахборотларни сир сақлаш билан шуғулланиб бу соҳада ҳам баъзи камчиликларга йўл қўймоқдалар. Банклар хавфсизлигини таъминлаш асосида рискни камайтиришнинг асосий йўлларида бири банк иши қоидаларига тўлиқ риоя қилиш ва мижозларнинг кредитга лаёқатлигини аниқ таҳлил қилган ҳолда кредит бериш ва кредит шартномаси ҳолларда мижознинг депозитлар шартлари бажарилмаган бўйича тузган шартномасига асосланган ҳолда цессия шартномасини бузиш йўли билан кредит шартномаси шартларини бажаришни йўлга қўйиш лозим. Банк хавфсизлигини таъминлаш соҳасида хорижий давлатлар қонунлари ва амалиётини ўрганиш ва республика банкларининг банк хавфсизлиги халқаро Ассоциацияси (IBSA)га аъзо бўлишини таъминлаш зарур.

## ХУЛОСА

Ҳар қандай жамият тараққиётида хусусан, бозор иқтисодиёти шароитида банкларнинг роли янада ошиб боради. Тижорат банклари молиявий воситачилар сифатида мавжуд бўш пул маблағларни йиғиб, уларни тармоқлараро, ҳудудлараро қайта тақсимланишида жамиятнинг муҳим иқтисодий механизми функциясини бажаради. Шу туфайли тижорат банклари бозор муносабатларининг турли субъектлари билан узвий алоқада бўлади.

Бозор иқтисодиёти шароитида тижорат банклари фаолиятини ташкил қилишда юқори рискка асосланган ҳолда фаолият кўрсатувчи субъект сифатида унинг бошқа субъектлар фаолиятидан фарқ қиладиган қуйидаги асосий хусусиятларини инобатга олиш лозим.

Биринчидан, фақат банкларгина ўзлари учун хос бўлган қарз мажбуриятлари (депозит, омонат сертификатлари ва бошқалар) ни чиқарадилар ва шу йўл билан йиғилган маблағларни бошқа субъектлар томонидан чиқарилган қимматли қоғоз ва бошқа қарз мажбуриятларга жойлаштирадилар. Банк фаолиятининг бу хусусияти молия бозорида ўз қарз мажбуриятини чиқармай фаолият кўрсатувчи молиявий брокер ва диллерлар фаолиятидан фарқ қилади.

Иккинчидан, банклар жисмоний ва юридик шахсларнинг пул маблағларини жалб қилиш орқали инвестиция фондлари ва бошқа молия институтлари фаолиятидан фарқли қатъий белгиланган қарз мажбуриятлари, бинобарин, маълум рискни ўз

зиммасига оладилар. Инвестиция фондлари эса ўз активлари ва пасивларининг қиймати ўзгариши билан боғлиқ рискларни ўз акциядорлари зиммасига юклайдилар.

Бизнинг фикримизча банк фаолиятини уни ташкил қилишнинг қуйидаги асосий тамойилларга риоя қилган ҳолда олиб бориш зарур:

1. Тижорат банкларининг кредит ресурсларини ҳосил қилишда четдан жалб қилинган ресурсларга таяниб ишлаши.

2. Тижорат банкларининг ҳақиқатда мавжуд маблағлар чегарасида хизмат кўрсатиши.

3. Банк фаолиятининг тўла иқтисодий мустақиллиги.

4. Банklar фаолиятининг тижорат характери ва универсаллашуви.

Келтирилган тамойилларга таяниб тижорат банкларининг нормал фаолиятини таъминлаш, яъни:

- харажатларини қоплаш ва келажакда ўз фаолиятини ривожлантиришни таъминлаш учун банкнинг фойдалилиги ва даромадлигига эришиш;

- тўловга лаёқатлиликини таъминлаш, яъни белгиланган муддатда, тўлиқ суммада ўз кредиторлари - жамғармачилар, бошқа молия ташкилотлари, давлат олдида ўз мажбуриятларини бажара олиш қобилияти;

- ликвидлиликини таъминлаш, яъни ўз активларини йўқотишларсиз ва қўшимча харажатларсиз пасив буйича ўз қарз мажбуриятларини тўлаш учун тўлов воситасига айлантира олиш имкониятини юзага келтириш, авалам бор банкларнинг кредит сиёсатини тўғри ишлаб чиқишга эътибор беришни тақозо қилади. Чунки, банklar оладиган даромадлар унинг актив операциялари натижасида, асосан кредит операциялар туфайли вужудга келади.

Банкнинг катта ёки кичиклигидан, унда кам ёки кўп ходим ишлашидан қатъий назар банк кредит сиёсатига эга бўлиши лозим. Чунки бу сиёсат кредит бўйича умумий қоида ва тамойилларнинг, шунингдек операциялар бажарилишининг кетма-кетлигини таъминлайди.

Кредит сиёсатини, пул-кредит сиёсатидан алоҳида олган ҳолда олиб қараш ва уни айнан шу тарзда ўтказишнинг зарурлиги пул-кредит сиёсатининг бутун мамлакат иқтисодий сиёсатининг ажралмас, асосий қисми бўлиб, унинг кўлами беқиёс эканлиги ва бутун мамлакат миқёсида асосан давлат банки томонидан ўтказилиши, у ўзининг объекти ва субъекти бўйича фарқланиши, қўйилган мақсад ва кутиладиган натижаларнинг ҳажми бўйича бир хил эмаслигидан келиб чиқади.

Томонлар ўртасида кредит муносабатларининг самарали амалга оширилишига ҳам оқилона кредит сиёсати туфайли эришиш мумкин. Чунки кредит сиёсати кредитлаш жараёнида юзага келувчи рискларни бошқаришда банк раҳбарияти томонидан қабул қилинадиган чора ва услубларни, банкнинг кредит портфелини самарали бошқаришга доир кўрсатмаларни ўзида акс эттиради. Ҳар бир банк ўзининг кредит сиёсатини мамлакатдаги иқтисодий, сиёсий, географик, ташкилий ва бошқа банк фаолиятига таъсир қилувчи омилларни ҳисобга олган ҳолда ишлаб чиқади.

Кредит сиёсати банк стратегиясининг ажралмас қисми сифатида кредит бозорида банкнинг ҳаракат қилишидан кўзланган мақсадини, тамойилларини ва йўналишларини ўз ичига олади. Тактик жиҳатдан эса бу сиёсат молиявий ёки бошқа инструментларни, кредит битимларини амалга оширишдаги банкнинг мақсадларига эришиш йўналишларини ва

қоидаларини ҳамда кредит жараёнини ташкил этиш тартибларини ишлаб чиқишни ўз ичига олади.

Юқорида келтирилган фикрлар асосида кредит сиёсатида кредит рискларини камайтириш орқали банкнинг хавфсизлиги, ликвидлиги ва рентабеллигини таъминлаш мақсадида кредитлаш бўйича банкнинг олдиндан белгилаб олинган стратегия ва тактикасидир деган таъриф бериш мумкин.

Тижорат банклари ўз кредит сиёсатини олиб боришда ҳозирда мавжуд амаллардан ташқари ўз олдига қуйидаги мақсадларни қўйиши лозим:

- кредит бўлими ходимларининг индивидуал ваколатини ошириш, рағбатлантириш ва жавобгарликни кучайтириш;

- кредитлашда гаровдан кўра кредит субъектига кўпроқ эътибор қилиш;

- кредит рискларини бошқариш бўлими ва унинг вазифаларини аниқ белгилаш;

- банкнинг кредит портфели умумий суммасининг чекланганлигига эътибор бериш;

- кредитларни тармоқ бўйича диверсификациялаш, яъни бир тармоққа тўғри келувчи кредит миқдорини чегаралаш ва бошқалар.

Бозор иқтисодиётининг муҳим атрибутларидан бири - иқтисодий эркинлик ҳисобланади. Иқтисодий эркинлик шароитида макро, мезо ва микро даражада фаолият кўрсатиш турли хил рискларга боғлиқ бўлади. Риск - бу тадбиркорлик фаолиятининг энг асосий элементларидан бўлиб, у кенг маънога эга бўлган кўп қиррали тушунчадир. Адабиётларда риск тушунчасининг иқтисодий моҳиятига турлича талқин берилганлигини инобатга олган ҳолда биз «риск» тушунчаси «таваккал қилиш» тушунчасига яқинроқ бўлиши мумкин деган фикрни билдирмоқчимиз. Лекин «риск» халқаро банк амалиётида кенг

қўлланиладиган иборадир. Шу нуқтаи назардан банк амалиётида «банк rischi», «кредит rischi» тушунчалари қўлланилса мақсадга мувофиқ бўлар эди.

Бизнинг фикримизча риск иқтисодий категория сифатида "хавф-хатар", "таваккалчилик", "иккиланиш", "ноаниқлик", "мавҳумийлик" каби тушунчаларидан фарқ қилиб, ижтимоий-иқтисодий жараёнларда аниқ бир ечими бўлмаган ҳолатнинг сон ва сифат жиҳатдан маълум йўқотишлар ёки даромад кўриш эҳтимолига айланиши билан боғлиқ бўлган воқеликни англатади. Рискга бориш эса маълум самара олиш мақсадида амалга ошириладиган ҳатти-ҳаракатдир.

Рискнинг ўз ҳолича ягоналиги, мавжудлиги эҳтимолий йўқотишлар билан боғлиқ бўлиб, у иқтисодий категория сифатида ижтимоий-иқтисодий муносабатлар туфайли келиб чиқади. Уни англаш ва тан олиш нафақат йўқотишларга, балки аксарият ҳолларда даромад кўришга олиб келиш мумкин. Бошқа томондан эса, риск - бу ноаниқлик ҳам эмас, чунки унинг сон ва сифат каби ўлчамлари мавжуддир.

Демак риск қарама-қарши табиатга эга бўлган иқтисодий категория бўлиб, бир томондан ижобий ҳал қилинган риск ижтимоий-иқтисодий жараёнларда янги услуб, қарорларни қабул қилишга ундаб ижобий натижага, яъни даромад олишга сабаб бўлса, иккинчи томондан эса салбий ҳал қилинган риск ижтимоий-иқтисодий жараёнларнинг нормал кечишига тўсқинлик қилиб, маълум салбий натижаларга яъни йўқотишларга олиб келиши мумкин.

Рискнинг яна бир муҳим хусусияти унинг объектив ва субъектив табиатга эга эканлигидадир. Унинг объективлиги табиий, ижтимоий ва технологик



жараёнларнинг турли даражада кечиши, моддий ва ғоявий муносабатларнинг турли-туманлигида ўз ифодасини топса, рискнинг субъективлиги, унинг доимо маълум бир альтернатив қарор қабул қилишга, натижасини аниқлашда ҳисоб-китоблар қилишга қаратилганлигидадир.

Иқтисодий адабиётларда аксарият ҳолларда рискни хавф-хатар деб таъкидлашади. Бизнинг фикримизча риск ва хавф-хатар алоҳида, бир-биридан фарқ қилувчи, бир-бирига боғлиқ тушунчалардир, яъни хавф-хатарнинг юқори бўлиши риск қилишга имконият қолдирмаслигини, аниқроғи риск қилиш ижобий натижа бермаслиги мумкин.

Риск ва хавф-хатар бир хил тушунча эмаслигига қуйидагилар асос ҳисобланиши мумкин:

биринчидан, хавф-хатар рискка нисбатан аксарият ҳолларда бирламчидир (албатта, баъзи ҳолларда бирламчи хавф-хатардан кейин яна иккиламчи хавф-хатар ҳам юзага келиши мумкин;

— иккинчидан, хавф-хатар даражаси паст бўлган ҳолларда риск қилинади;

учинчидан, хавф-хатар ва риск бир-бирига тесқари пропорционал бўлган жараёндир;

тўртинчидан, хавф-хатар даражаси (кўлами) юқори бўлган ҳолда риск «ноль» бўлади.

Ҳар бир фаолият турида рискга бориш ноаниқликка мажбур этади. Иқтисодиётда ноаниқлик деганда, мўлжалланган лойиҳаларни, фаолиятни амалга ошириш шартлари ҳақида, ҳамда улар билан боғлиқ бўлган харажатлар ва олинадиган натижаларнинг ноаниқлиги тушунилади.

Умуман, иқтисодиётда ноаниқликнинг сабабларини қуйидаги учта асосий гуруҳга бўлиб кўрсатиш мақсадга мувофиқдир:

**Биричи гуруҳ** - бу билмаслик, яъни бизни ўраб турган муҳит ҳақидаги билимларимизнинг камлиги ёки тўла эмаслиги;

**Иккинчи гуруҳ** - бу тасодифийлик. Бунга биз бир хил шароитда турли хилда содир бўладиган воқеаларни киритишимиз мумкин. Ҳар доим содир бўладиган воқеалар одатда ишончли воқеалар дейилади. Уларнинг оқибати олдиндан маълум бўлиб, юзага келиши мумкин бўлган салбий ҳолатларнинг олдини олиш ва рискни минималлаштириш мумкин. Маълум фаолият олиб боришда кутилмаганда юзага келувчи ҳолат тасодифий ҳолат дейилади. Фалсафий нуқтаи назардан ёндошмоқчи бўлсак тасодиф ҳамма вақт ҳам доимий ҳақиқат бўлмаслиги мумкин. Тасодифни ҳақиқатга ёки ишончли воқеага айлантириш эса риск қилишни талаб қилади.

**Учинчи гуруҳ** - ноаниқлик, яъни бу гуруҳдаги номувофиқликлар товарга бўлган талабининг ўзгаришига, унинг сотилишига, ижарачилар билан буюртмачилар ўртасида келишмовчиликларнинг келиб чиқишига, мол етказиб берувчилар томонидан шартномаларни бекор қилишга, жамоада келишмовчиликларнинг бўлишига олиб келади.

Риск ноаниқликдан яна сон ва сифат жиҳатдан фарқ қилади. Сон жиҳатдан фарқ шундан иборатки, риск бу йўқотишлар ёки олинмаган даромад микдорини ўлчаш имкониятини кўрсатади. Ноаниқлик ўз-ўзидан мавҳумий тушунча бўлиб уни ўлчаб бўлмайди, унинг натижаси ҳам ноаниқдир. Сифат жиҳатдан эса юқори рисклилиқ нисбатан юқори даромадга олиб келса, бирон бир фаолият туридаги ноаниқлик даражаси жиҳатдан қанча чуқур, ҳар томонлама юқори бўлса, бу фаолият натижаси ҳам шунчалик салбий, муваффақиятсиз бўлиши мумкин. Рискнинг яна бир хусусияти шундаки, у хоҳлаган фаолият турида бўлиши

мумкин, ноаниқлик ўтган давр бўйича маълумотлар бўлмаганлиги туфайли фаолият натижаси эхтимолини суъектив аниқлаш мобайнида юзага келади ва унинг оқибат натижаси барибир ноаниқликдан иборат бўлади.

Банк рискларининг таснифи уларнинг вақт жиҳатдан салмоғи ва таъсири жиҳатдан юзага келиш сабаби ва намоён бўлиш шакли ҳамда бошқа белгилари асосида юзага келиши мумкинлигини кўрсатади. Биз банк фаолиятида юзага келувчи рискларни таснифлаш орқали уларга таъсир кўрсата олиш имкониятимизни ўлчамимиз ёки рискнинг олдини олиш, уни камайтириш бўйича чора тадбирлар ишлаб чиқиш имкониятига эга бўлишимиз мумкин. Банк рискининг қайси белгилар таъсирида юзага келиши бу рискни таснифлашнинг, яъни рискка ташдиҳ қўйишнинг бошланғич босқичи бўлса, унинг аниқ турини белгилаш рискнинг мавжудлигини тан олиш босқичи бўлиб унга кўриладиган чора-тадбирларни уни камайтириш бўйича қўлланиладиган усулларни аниқлашнинг имкониятини яратиб беради. Банк рискини таснифлашда тан олинган ва тан олинмаган рискларнинг мавжуд бўлишиб уларнинг юзага келиб сабаблари, таъсир қилиш даражаси, намоён бўлиш шакллари, банк операциялари турларига қараб юзага келиши ва бошқа белгилари бўйича уларнинг умумий тизимдаги ўрнини белгилаш уларни оптимал бошқаришга, бинобарин, банк фаолиятини самарали олиб боршга шароит яратиб беради.

Банк тизими ислоҳ қилинаётган бугунги шароитда уларнинг фаолият кўрсатиш жараёнида вужудга келиши мумкин бўлган рискларни таҳлил қилишда қуйидагиларга эътибор бериш лозим:

- Ўзбекистон Республикаси мустақилликка эришиши билан кўпгина хўжалик субъектлари

фаолиятида юзага келган ижобий ва салбий ўзгаришлар, баъзи тармоқларда айланма маблағларнинг етишмовчилигига олиб келади. Шу сабабли ишлаб чиқариш ҳажмининг қисқариши, корхоналарнинг молиявий барқарорлигининг сусайиши, улар ўртасидаги хўжалик алоқаларининг қисқариб кетиши содир бўлади;

- банклар тизимини янада ривожлантириш ва эркинлаштириш, жойларда банкларнинг мустақиллигини таъминлаш зарурияти туғилади;

- банклар фаолиятида инфляция даражасини ҳисобга олиш зарур бўлиб қолади;

- банклар билан мижозлар ўртасидаги муносабатларнинг ҳуқуқий асосларини мустаҳкамлаш ўта долзарб бўлиб қолади.

Қайд қилинган ҳолатларни ҳисобга олган ҳолда банклар фаолиятида учраши мумкин бўлган рисклар эҳтимолини аниқроқ баҳолаш мумкин.

Риск даражасини миқдор жиҳатдан баҳолаш учун барча операцияларининг эҳтимолий натижаси ва унинг оқибатларини олдиндан тахмин қилиш лозим. Эҳтимоллик ҳар доим муайян бир натижа олишни ифодалайди. У бирон бир натижа бўлиш эҳтимолини ва математик кутишларга энг юқори натижа бериши мумкин бўлган ҳолатга ён беради.

Банк рискларини баҳолашда банк кўриши мумкин бўлган зарар ёки фойда эҳтимолини аниқлашда қуйидаги асосий мезонлар эътиборга олиниши зарур.

1. Кутилаётган ўртача қиймат.

2. Эҳтимол қилинган натижанинг ўзгарувчанлиги.

Кутилаётган ўртача қиймат тушунчаси вазиятнинг ноаниқлиги билан боғлиқ бўлиб, эришилиши мумкин бўлган барча натижаларнинг ўртача қийматидан иборат ва бунда ҳар бир натижанинг эҳтимолидан тегишли қийматнинг тез-

тез такрорлашини ёки салмоғи сифатида фойдаланилади.

Кутилаётган қиймат ўрталаштиришган миқдор бўлиб, у бўйича узил-кесил қарорга келиш учун кўрсаткичларнинг ўзгарувчанлигини, яъни бўлажак натижанинг ўзгариш меъерини аниқлаш лозим бўлади. Бўлажак натижанинг ўзгарувчанлиги кутилаётган ўртача қийматдан фарқланиш даражасини англатади. Бунинг учун амалиётда бир-бири билан мустақкам боғланган икки кўрсаткич: дискрет тасодифий миқдор дисперсияси ( $\sigma^2$ ) ва ўртача квадратик фарқланиш ( $\sigma$ ) кўрсаткичларини қўллаш мумкин. Дискрет тасодифий миқдор дисперсияси ҳақиқатда эришилган натижаларнинг кутилаётган ўртача натижалардан фарқлари квадратларидан келиб чиққан ўртача миқдордан иборатдир, яъни вариация коэффиценти ( $v$ ) қанча юқори бўлса, фарқланиш ёки риск даражаси шунчалик юқори бўлиши мумкин ва бинобарин вариация даражасини баҳолашда қуйидаги интерваллардан фойдаланиш мақсадга мувофиқ эканлиги тавсия қилинади:

10%гача - кам риск

10% дан 25 %гача - меъёрда сезиларли ёки меъёрдаги риск.

25%дан юқори - юқори риск.

Вариация коэффиценти бўйича фарқланиш даражасининг юқори ёки паст бўлиши банк амалга оширадиган операцияларида риск даражасининг паст ёки юқори бўлишини кўрсатади. Банкнинг операциялари бўйича риск даражаси вариация коэффицентига тўғри пропорционалдир. Шунинг учун банк ўз фаолияти давомида рискни камайтириш ва банк ликвидлигини ошириш мақсадида банк маблағларини фарқланиши кам

бўлган операцияларга қўйишга интилиши керак. Шундагина у кўзлаган фойдасига эга бўлиши мумкин.

Тижорат банклари фаолиятида унинг активлари ва улар билан боғлиқ актив операцияларнинг рисклилик даражасини аниқлаш ва бу жараёни бошқариб бориш ўта муҳим аҳамият касб этади. Банк активларининг қийматини ва улардан келадиган даромадларни тўғри ҳисоблаб режалаштириш банк фаолиятининг самарадорлигига олиб келиши, активлар қийматини нотўғри ҳисоблаш ва жойлаштириш банкнинг молиявий аҳволида қийинчиликлар туғдириши мумкин.

Ўзбекистон Республикаси Банк қонунчилигига асосан тижорат банклари эркин равишда берадиган кредит бўйича баҳо ўрнатишлари мумкин Бозор иқтисодиёти юксак ривожланган давлатларда кредитнинг баҳосини белгилашда кредитнинг бозор баҳоси ҳисобга олинади, лекин кредитнинг мижозга бериладиган баҳосини ҳисоблаш бир неча босқичлардан иборат бўлади ва банклар томонидан бу кўрсаткич чуқур таҳлил қилиниб, ҳисоблаб чиқилади. Кредитнинг баҳосини аниқлаш, рискларнинг олдини олиш асосида банкнинг барқарорлиги ва ликвидлигини таъминлаш имкониятини беради. Кредитнинг баҳосини аниқлашда аввалам мавжуд банкнинг ўз капиталига тўғри келувчи фоиз ставкани аниқлаб олиш лозим. Банк капиталига тўғри келувчи фоиз ставкаси (ёки фойда нормаси) банк ликвидлигини таъминлашнинг асоси бўлиб, банкнинг ўз акционерларига дивидент тўлаш мажбуриятини бажаришга имкон яратади.

Банк мижозга кредит таклиф қила туриб ўзи қанча миқдорда фойдага эга бўлиши мумкинлиги эҳтимолини ҳисоблаб чиқиши лозим. Бунинг учун банк ўзининг асосий харажатлари (ходимларига

қиладиган харажатлар, ижара) ва бошқа умумий харажатлари (электрэнергияси, бошқа майда харажатлар)ни аниқ ҳисоблаб бориши керак. Кредитнинг баҳосини аниқлашда кредитлаш жараёни билан боғлиқ бўлган харажатлар, уларни амалга ошириш учун кетадиган вақт (минут, секундлар) аниқланиши лозим. Бу маълумотлар асосида банк маъмурияти банк бўйича операцияларнинг ўртача қийматини аниқланиши мумкин. Ундан ташқари кредит беришда банк кредитларнинг рисклилик даражасини ҳам инобатга олиш лозим.

Амалиётда кўпгина банклар маълум миқдорда фойда олса у фаолиятини самарали деб қарор қилади. Ҳақиқатда банкнинг умумий фойдаси унинг фаолиятининг самарадорлиги тўғрисида ахборот бермаслиги мумкин.

Шу сабабли банклар фойда ёки капитал рентабеллигини аниқлашлари лозим.

Кредит операцияларини олиб боришда йўл қўйилган камчиликлар банклар даромадининг камайишига, баъзи ҳолларда уларнинг синиб кетишига олиб келиши мумкин. Шу боис банкларнинг кредит портфели, унинг сифатлилигини таъминлаш жуда муҳимдир.

Тижорат банкларининг кредит портфели моҳиятига турли хил кредит рискларига асосланган мезонлар, шунингдек, туркумланган кредитлар бўйича банк талабларининг йиғиндиси нуқтаи назардан таъриф бериш мумкин.

Республика тижорат банклари кредит портфелининг таҳлили шуни кўрсатадики, охириги йилларда сифатли кредитлар салмоғи ошиб бормокда.

Барча банклар бўйича берилган кредитларнинг асосий қисми яхши кредитларга тўғри келади.

Муаммоли кредитлар одатда қарз олувчининг кредитни тўлаш учун етарли пул маблағлари бўлмаган ҳолда юзага келади. Пул маблағлари етишмовчилигининг ички ва ташқи белгилари бўлиб, уларни биринчи бўлиб кредит бўлими ходимлари сезмоқлари, кредитнинг тўлов муддатини кутиб ўтирмасдан мижозни молиявий қийинчиликдан қутқариш йўллари изламоқлари лозим. Кредитни тўлаш бўйича минимал риск юзага келиши билан кредит бўлими рискнинг олдини олиш йўллари излаши лозим. Бунинг учун банк:

- қарзларни реструктуризациялаш дастурини ишлаб чиқиши;
- қўшимча ҳужжатлар ва кафолатлар олиши;
- гаровни сотиш;
- кафолат бўйича тўловни талаб қилиш;
- бошқарувни алмаштириш;
- менежмент ишларини жонлантириш;
- ҳуқуқий масалаларни кўриб чиқиш каби чораларни амалга ошириши керак.

Ўтказилган таҳлил шуни кўрсатдики, тижорат банкларида муаммоли кредитлар турли сабаблар оқибатида юзага келади. Муаммоли кредитларнинг олдини олиш мақсадида қуйидаги чораларни амалга оширишни лозим деб биламиз.

1. Тижорат банкларида муаммоли кредитлар билан ишловчи бўлимлар ишини жонлантириш мақсадида тўлаш муддати 30 кундан кечиктирилган кредитлар бўйича ишлашни йўлга қўйиш ва бу бўлим зудлик билан кредитни соғломлаштириш чораларини ишлаб чиқиши ва уни қайтариш имкониятларини таҳлил қилмоғи даркор. Бунда дастлаб муаммоли кредитларнинг юзага келиш сабаблари, унинг олдини олиш ва камайтириш



бўйича қандай чоралар ишлаб чиқилиши лозимлигига эътибор бериш лозим.

2. Муаммоли кредитларни қуйидаги белгилар бўйича таснифлаш мақсадга мувофиқ бўлар эди.

1) банкнинг ўз қарори бўйича берилган кредитлар.

2) ҳукумат қарори бўйича берилган кредитлар.

3) вазирликлар кафолати бўйича берилган кредитлар

4) Бошқа турли қарор ёки кафолатлар бўйича берилган кредитлар.

Муаммоли кредитларни бу тартибда таснифлаш уларни ундириб олиш манбаларини аниқлаш ва уларни чуқурроқ таҳлил қилиш имкониятини яратади.

3. Агар, банк барча рискни ўз зиммасига олиб кредит беришга қарор қилган бўлса-ю бу кредит муаммоли кредитга айланган бўлса, у ҳолда банк мижознинг акциядорлик муносабатларини синчиклаб кўриб чиқиши лозим.

4. Ҳукумат қарори ёки вазирликлар кафолати бўйича берилган кредитлар бўйича муаммоли кредитлар юзага келганда, уни ҳал қилиш учун Молия вазирлигида муаммоли кредитлар бўйича агентлик ташкил қилиш ва бу агентликка облигациялар чиқариш ҳуқуқини бериш, ҳамда муаммоли кредитга эга бўлган банклар шу агентликнинг облигацияларини олиш йўли билан уларга муаммоли кредитларни қоплаш имкониятини бериш лозим. Облигациялар узоқ муддатли бўлган ҳолларда банклар улар бўйича даромад олиш ҳуқуқига эга бўлиши ижобий натижа бериши мумкин..

5. Муаммоли кредитлар бозорини ташкил қилиш ва бу бозорда муаммоли кредитлар ва улар бўйича тижорат банклари агентликдан олинган облигациялар бўйича савдони йўлга қўйиш мумкин.

Муаммоли кредитларнинг олдини олиш учун кредит портфелининг сифатини доимо назорат қилиб бориш мақсадга мувофиқ бўлади. Ҳозирги кунда банклар амалиётида унинг кредит портфелининг сифати Ўзбекистон Республикаси Марказий банкининг 242-сонли «Активлар сифатини таснифлаш, мумкин бўлган йўқотишлар бўйича тижорат банклари томонидан резервлар ташкил қилиш ва ундан фойдаланиш қондаси»га кредитлар «яхши кредитлар», «стандарт кредитлар», «субстандарт кредитлар», «шубҳали кредитлар» ва «ишончсиз кредитлар»га бўлинади. Ушбу ҳужжатда стандарт кредитлар бўйича 10%, субстандарт кредитлар бўйича 25%, шубҳали кредитлар бўйича 50%, ишончсиз кредитлар бўйича 100% атрофида сифатсиз кредитларни қоплаш бўйича резервлар ташкил қилиниши кўзда тутилган. Амалий материалларнинг таҳлили тижорат банкларининг ҳар доим ҳам меъёردа кўрсатилган резервларни ташкил қила олмасликларини, бу эса ўз навбатида шу банкларда рискнинг олдини олишини кафолатлана олмаслигини тасдиқлайди.

Шу муносабат билан рискли активлар бўйича резервларни яратиш қондасига маълум ўзгартиришлар киритиш мақсадга мувофиқ бўлиши мумкин. Булар қуйидагилардан иборат:

- биринчидан, ташкил қилиниши мўлжалланган резервлар миқдорини қатъий равишда белгиланмасдан, уни маълум ораликда белгилаш лозим;

- иккинчидан, «яхши кредитлар» бўйича ҳам минимал миқдорда яъни 0 дан - 3 % гача резервлар ташкил қилиниши зарур.

- учинчидан, «стандарт кредитлар» бўйича 3% дан - 10% гача, «субстандарт кредитлар» бўйича 10-25% гача, «шубҳали кредитлар» бўйича 50-70% атрофида

резерв ташкил қилиниши лозим. Кредитларнинг рисклилиқ даражасига қараб резервларни ташкил қилиш амплитудаси кредит мониторингини ўтказиш давомида аниқланиши мумкин. Берилган кредитлар бўйича муаммоларнинг юзага келиши ва уларнинг рисклилиқ даражасининг ошиб бориши ташкил қилинадиган резерв ҳажмининг ҳам ошиб боришига олиб келиши мумкин. Шу сабабли резервларни ташкил қилишнинг қатъий нормасини белгилангандан кўра, тебранувчан нормаларни белгилашни жорий қилиш банк фаолиятининг самарали бўлишига, берилган кредитлар бўйича ўз вақтида кредит мониторингини уюштиришга қизиқиш уйғотиши мумкин.

Тижорат банклари кредит портфелининг сифатини фақат муддати ўтган кредитлар салмоғига боғлаб кредитларни «яхши» ёки «ёмон» кредитларга бўлиш ҳам ҳамма вақт кредит сиёсатининг самарали амалга оширилаётганлиги тўғрисида етарли хулоса бермаслиги мумкин. Айнан юқорида тавсия қилинган мезонлар тижорат банклари кредит портфелини сифат жиҳатдан баҳолашга қўл келади ва банкнинг жорий фаолияти, унинг келажакдаги режалари юзасидан мукамал хулоса чиқаришга ва банкнинг нуфузини оширишга ёрдам беради.

Кредит портфелининг сифатини янада чуқурроқ баҳолашнинг яна бир кўрсаткичи – бу кредитнинг банкда ўз вақтида қайтарилмаслик рискдир. Бу кўрсаткич эҳтимолий йўқотишларни қоплаш учун ташкил қилинган резервлар суммасини кредит портфели суммасига бўлиш йўли билан аниқланиши мумкин.

Олинган натижалар асосида кредитнинг қайтарилмаслик рискига асосан тижорат банкининг кредит портфелининг сифатига қўшимча рейтинг баҳо бериш мумкин.

Бу усуллари банкларнинг кредит портфели сифатини доимий назорат қилиб бориш ва рискларни камайтириш чораларини ишлаб чиқиш имкониятини беради.

Мижозларнинг кредитга лаёқатлилигини тўғри баҳолаш банк рискларини камайтиришнинг асосий омили ҳисобланади.

Сўнги йилларда тижорат банкларининг кредитлаш жараёнида юқори эътибор бериладиган объект - бу кредит учун олинган гаров ҳисобланади. Аммо банклар кредитлашда кўпроқ гаровга эмас, балки мижознинг молиявий ҳолатига эътиборни қаратишлари лозим. Зеро банклар учун мижоз томонидан олинган кредитнинг қайси мақсадга йўналтирилиши ва уни тўлаш манбаини аниқлаб олишлари ўта муҳимдир. Гаров эса ҳар қандай ҳолатда ҳам иккинчи даражали тўлов манбаси бўлиб ҳисобланади.

Банклар фаолиятида мавжуд рискларни минималлаштиришда охириги манба гаровга умид қилмасдан кредит беришда мижознинг кредитга лаёқатлилиқ даражасини ҳар томонлама, чуқур таҳлил қилиш, кредитнинг аниқ мақсадини текшириш зарурдир.

Ҳозирги кунда хўжалик субъектларнинг кредитга лаёқатлилиги аксарият банклар томонидан асосий уч кўрсаткич, яъни ликвидлилиқ коэффиценти, қоплаш коэффиценти, мухторлик коэффиценти асосида аниқланади.

Мижозлар фаолиятини юқоридаги кўрсаткичлар ёрдамида баҳолаш муҳим, лекин шу билан бир қаторда фақат шу кўрсаткичлар бўйича корхонага кредит бериш банкларни маълум рискларга боришга ундайди. Бозор иқтисодиёти шароитида иш юритиш корхоналардан доимо самарали фаолият олиб боришини, ўз пассивлари ва активлари

мувофиқлигини бошқариб боришни, ўз капитали билан жалб қилинган маблағлар ўртасидаги нисбатни мувофиқликда ушлашни, корхона капиталининг рентабеллик кўрсаткичлари, унинг пул оқими ва уни бошқариш даражаси кабиларни инобатга олиш банк рискларини камайтиришга имконият яратиши мумкин.

Тижорат банкларида рискларни минималлаштиришга риск стратегиясини ишлаб чиқиш орқали эришиш мумкин

Банк рискини бошқариш тизими рискнинг юзага келишини олдиндан хом-чўт қилиш, риск туфайли юзага келадиган салбий ҳолатларга йўл қўймаслик ёки уларнинг таъсирини камайтириш борасида чоратадбирлар, усуллар йиғиндисини ўз ичига олади.

Банк рискини бошқариш тизимининг объекти банклар фаолдиятида юзага келувчи рисклар бўлса, унинг субъекти сифатида рискка ўз таъсирини ўтказувчи гуруҳ, банк бўлими ходими ёки мененжери ҳисобланади.

Банк рискларини бошқариш стратегиясини ишлаб чиқиш учун банк фаолиятини чуқур билиш, банк бажарадиган операцияларнинг самарадорлигини аниқлай олиш, банкнинг кредит, инвестиция, валюта сиёсати ва бошқа фаолият турлари бўйича оптимал қарорлар қабул қилишга эришиш, мижозларнинг хўжалик фаолияти ва уларнинг молиявий аҳволи, тармоқлар фаолиятининг хусусиятлари ва бошқаларни билиш лозим.

Банкнинг рискларни бошқариш стратегияси банкнинг барча имкониятларидан тўла фойдаланиши, банкни ривожлантириш истиқболларини белгилаб бериш ва банк рискларининг олдини олиб банклар фаолиятининг самарадорлигини оширишга имкон яратади.

Шу муносабат билан тадқиқотчи рискларни бошқариш тамойилларини ишлаб чиқишга муваффақ бўлган. Булар қуйидагилардан иборат:

— ўз капитали миқдоридан ортиқ суммага риск қилмаслик;

— рискларни сифат жиҳатдан ўлчаш, уларнинг оқибатини ўйлаш ва зарарларни қоплаш манбаларини прогнозлаштириш;

— рискларни камайтиришни рағбатлантириш ва уларни молиялаштириш;

— кам даромад олиш имкониятида юқори риск қилмаслик;

— банкнинг барча бўлимларида рискларни назорат қилиш.

Бу тамойилларга риоя қилган ҳолда рискларни бошқариш банклар фаолиятининг самарали бўлишига олиб келади.

Риск стратегиясини ишлаб чиқишда банклар риск турларига, риск стратегиясининг муҳим таркибий қисмлари бўлган суғурталаш ва диверсификациялаш кабиларга эътиборларини қаратишлари лозим.

Бизнинг фикрича банкнинг кредит портфелини диверсификация қилиш деганда банкнинг баъзи мижозларидан қўрган зарарларини бошқа мижозлардан олган даромадлари ҳисобидан қоплаш мақсадида банкнинг кредит ресурсларини кам миқдорда, кўп сонли мижозлар ўртасида тақсимлашини тушуниш лозим.

Тижорат банклари кредит портфелини кредитнинг турлари, муддати, таъминланганлиги, минтақалар, тармоқлар, мижозлар бўйича диверсификациялаш зарур бўлиб, бу ҳолатлар банк рискларини камайтиришга олиб келиши мумкин. Ўзбекистон Республикасида тижорат банклари фаолияти маълум бир тармоқларга хизмат қилишга йўналтирилганлигини инобатга олиб уларнинг кредит

портфелини тармоқлар бўйича диверсификациялашга чуқур эътибор бериш зарур. Тижорат банклари томонидан бир тармоққа йўналтирилган кредит миқдори кредит портфелининг 50-60 фоизидан ошмаслиги ва шу қоида уларнинг кредит сиёсатида ўз аксини топмоғи лозим. Кредитларнинг ноишлаб чиқариш соҳасида концентрациялашувиغا йўл қўймаслик зарур. Тижорат банкларининг кредит портфелини диверсификация қилиш йўли билан кредит рискдан ҳимояланишда банкнинг ўз ресурслари ҳисобидан бериладиган кредитлар миқдорини минимал даражада ушлаш, бир қарздорга бериладиган кредитнинг максимал суммасини аниқлаш, кредитни қайтарилмаслик билан боғлиқ бўлган харажатларни қоплаш бўйича резервлар ташкил қилиш, кредитлар учун етарли таъминланганликка эга бўлиш, гаров олиш ва кредитларни суғурталаш мижознинг кредитга лаёқатлилигини чуқур таҳлил қилиш каби чораларни ўз вақтида амалга ошириш банк рискларини камайтиришнинг асосий омилларидан ҳисобланади.

**Диверсификациянинг тўрт асосий хусусияти мавжуд, яъни:**

- **биринчидан**, кредитни кўп сонли, турли тармоққа таалуқли мижозлар ўртасида тақсимлаш;
- **иккинчидан**, кредитни кам миқдорда бериш ва бир мижоздан кўрилиши мумкин бўлган зарарни бошқа мижозлардан келадиган фойда орқали қоплаш;
- **учинчидан**, кредитнинг умумий ҳажмини сақлаб турган ҳолда қисқа муддатларга кредит бериш;
- **тўртинчидан**, кредитларнинг таъминланганлиги бўйича диверсификация ўтказишни йўлга қўйиш асосида кредитлар бериш амалиётда ижобий натижа бериши мумкин.

Кредит портфелини ресурсларнинг манбалари бўйича диверсификациялаш шуни кўрсатадики, баъзи тижорат банклари кредит портфелида марказлашган кредитларнинг салмоғи юқорилигини ҳисобга олиб шу кредитлар бўйича банкларга энгилликлар бериш, баъзи ҳолларда улардан олинган даромадни солиқдан озод қилиш каби чораларни кўриш мақсадга мувофиқ булар эди.



## АДАБИЁТ

1. Ўзбекистон Республикасининг Конституцияси. - Т.: Шарқ, 1992.
2. Каримов И. А. Ўзбекистон иқтисодий ислохатларни чуқурлаштириш йўлида. - Т.: Ўзбекистон, 1995. - 266 б.
3. Каримов И. А. Ўзбекистон Миллий истиқлол, иқтисод, сиёсат, мафкура. - Т.: Ўзбекистон, 1996. - 364 б.
4. Каримов И. А. Ўзбекистан ХХІ аср бўсағасида: хавфсизликка таҳдид ва тараққиёт кафолатлари - Т.: Ўзбекистон, 1997. - 365 с.
5. Каримов И. А. Ўзбекистон буюк келажак сари. - Т.: Ўзбекистон, 1998. - 682 б.
6. Ўзбекистон Республикаси молиявий қонунлари. - Т.: 1998, 1999.
7. Ўзбекистон Республикасининг Марказий банки тўғрисидаги Қонуни. - Т.: Шарқ, 1997.
8. Банклар ва банк фаолияти тўғрисида. Ўзбекистон Республикасининг Қонуни. - Т.: Шарқ, 1997. - 48 б.
9. Ўзбекистон Республикасининг қонунлари. Туплам- Т.: Ўзбекистон, 1999.
10. Ўзбекистон Республикаси Президентининг 1997 йил 18 февралдаги «Ўзбекинвест» экспорт-импорт миллий суҳурта компаниясини ташкил этиш тўғрисида»ги Фармони. - Т.: 1997.
11. Ўзбекистон Республикаси Фуқаролар Кодекси. - Т.: 20 декабр 1995.
12. Акциядорлик тижорат банклари фаолиятини такомиллаштириш чора-тадбирлари тўғрисида. Ўзбекистон Республикаси Президентининг Фармони. 2 октябр 1998 йил.
13. Банк тизимини ислоҳ қилиш чора-тадбирлари тўғрисида Ўзбекистон Республикаси Вазирлар Маҳкаммасининг Қарори. 15 январ 1999 й.
14. Ўзбекистон банк тизимини ислоҳ қилиш ва эркинлаштириш буйича қонунчилик ҳужжатлари тўплами Т.: Ўзбекистон 2000. 358 б.
15. Абдуллаев Ф. А., Бобоқулов Т. У. Кредит. 100 саволга 100 жавоб. - Т.: Меҳнат, 1996. - 128 б.
16. Абдуллаев Ф. А., Қоралиев Т. Пул. 100 саволга 100 жавоб. - Т.: Меҳнат, 1996. - 160 б.
17. Абдуллаева Ш.З. Пул ва пул тизими. - Т.: Ўқитувчи, 1997. - 98 б.
18. Абдуллаева Ш.З. Пул кредит ва банклар. - Т.: Молия, 2000.
19. Абдуллаева Ш.З. Банк иши. - Т.: ТМИ, 2000.

20. Абашина А.М., Симонова Н.Н. Кредит и займы. - М.: Дело, 1997. - 128 с.
21. Абрамова М.А., Александрова Л.С. Финансы, денежное обращение и кредит. Учебное пособие. - М.: Институт международного права и экономики, 1996.
22. Аленичев В.В., Аленичева Г.А. Страхование валютных рисков, банковских и экспертных коммерческих кредитов. - М.: Ист-Сервис, 1994. - 348 с.
23. Ачилов М.Ф. Иностранные инвестиции и проектный анализ. - Т.: 1996. - 138 с.
24. Анализ экономической деятельности клиентов банка. Под. Рек. Лаврушина О.И. - М.: Инфра-М, 1995. - 152 с.
25. Ангелиди М.С. Организация кредитного процесса в коммерческих банках. 1996. - 23 с.
26. Андросов А.М. Финансовая отчетность банка: практическое руководство по организации бухгалтерского учета и отчетности. - М.: Менатеп. - Информ, 1995. - 459 с.
27. Бабичева Ю.А. Банковское дело. М. 1994. - 396 с.
28. Банковское дело. Учебник. Под. Ред. Лаврушина О. И. - М.: Финансы и статистика, 1998. - 576 с.
29. Банковские операции I, II, III часть, под. ред. Лаврушина О.И. - М.: Инфра-М, 1995. 301 с.
30. Банки и банковские операции под. Ред. Жукова Е.Ф. - М.: ЮНИТИ, 1997. - 387 с.
31. Банковский портфель - 3 т. - М.: СОМИНТЭК, 1995. - 752 с.
32. Балабанов Т.И. Валютные операции. - М.: Финансы и статистика, 1993. - 128 с.
33. Банковский портфель 1,2 кн. Отв. Ред. Коробов Ю.И. и др. - М.: СОМИНТЭК, 1994. - 746 с.
34. Банковский надзор и аудит: Учеб. Пособие под ред. И.Д.Мамоновой. - М.: Инфра, 1995. - 112 с.
35. Банковское дело. Учебник - 2-е изд. Под рек. Проф. Колесникова В.И. - М.: Финансы и статистика, 1996. - 480 с.
36. Банки на развивающихся рынках. Под ред. Д.Макнотон и др. - М.: Финансы и статистика, 1994. - 317 с.
37. Банкларда бухгалтерия ҳисобини юришига оид меъерий ҳужжатлар тўплами ЎРМБ. - Т. 1999. - 68 б.
38. Банк назорати бўйича меъерий ҳужжатлар тўплами. I-қисм ЎРМБ. - Т. 1999. - 169 б.
39. Банк назорати бўйича меъерий ҳужжатлар тўплами. III-қисм. ЎРМБ. - Т. 1999. - 76 б.

40. Банк назорати бўйича меъёрий ҳужжатлар тўплами. II-қисм. ЎРМБ. - Т. 1999. - 105 б.
41. Балабанов Т.И. Риск - менеджмент. - М.: Финансы и статистика, 1996. - 187 с.
42. Банковские операции. - М.: Инфра-М., 1996. - 207 с.
43. Безопасность банка. М.: ДЕКА, 1995. - 101 с.
44. Бернстайн Л.А. Анализ финансовой отчетности. - М.: Финансы и статистика, 1996. - 450 с.
45. Беренс В. Руководство по оценке эффективности инвестиций. Пер с англ. - М.: 1995. - 189 с.
46. Бозор иқтисодиети назарияси ва амалиети Т.: Узбекистон 2001 277 б.
47. Бочаров В.В. Методы финансирования инвестиционной деятельности предприятий. - М.: 1998. - 178 с.
48. Бланк И.А. Инвестиционный менеджмент. - Киев, 1995. - 215 с.
49. Бромвич М. Анализ экономической эффективности капиталовложений. - М.: Инфра, 1996. - 432 с.
50. Бриггем Ю. Финансовый менеджмент. Полный курс. В 2-ХТ. Санкт-Петербург, 1997. - 285 с.
51. Бухвальд Б. Техника банковского дела. - М.: А.О. Дис, 1994. - 234 с.
52. Бирман Г. Экономический анализ инвестиционных проектов. Пер с англ. - М.: ЮНИТИ, 1997. - 256 с.
53. Букадо В.И. и др. Банки и банковские операции. - М.: 1996. - 281 с.
54. Бор М.З., Пятненко В.В. Стратегическое управление банковской деятельностью. - М.: 1995. - 158 б.
55. Бельж Л.П. Устойчивость коммерческих банков. - М.: Банки и биржи. ЮНИТИ, 1996. - 259 с.
56. Быкова Ч.В., Стоянова Е.С. Финансовое искусство коммерции. - М.: Перспектива, 1995. - 153 с.
57. Букатин В.И. Финансово-кредитный механизм и банковские операции. М.: Финансы и статистика, 1991. - 254 с.
58. Валровен К.Д. Управление рисками коммерческого банка. Рабочие материалы ИЭР. Вашингтон. 1992. - 325 с.
59. Василиян Э.Н. Регулирование деятельности коммерческого банка. - М.: Финстатинформ, 1995. - 138 с.
60. Володин А.А. Справочник финансиста предприятия. - М.: Инфра-М, 1996. - 359 с.
61. Велисова Т., Севрук. Банковские риски. - М.: Дело, 1995. - 72 с.
62. Введение в банковское дело: Учебное пособие. - М.: 1995. - 138 с.

63. Владимирская А.С. Валютные операции. - М.: 1996. - 158 с.
64. Creulich H. «Die Kreditersicherung» Fritz Knapp Verlag, Frankfurt, 1975.
65. Девид Полфремман и др. Основы банковского дела. - М.: Инфра-М, 1996. - 986 с.
66. Денги. Кредит. Банки.: Учебник под. ред. Лаврушина О.И. - М.: Финансы и статистика, 1998. - 448 с.
67. Дж. К. Ван Хорн. Основы управления финансами. - М.: 1996. - 800 с.
68. Джон., Д.Дэниелс., Ли Х., Радеба. Международный бизнес. - М.: Дело ЛТД, 1994. - 798 с.
69. Джеффи Д., САКС, Фелипе Ларрен Б. Макроэкономика. Глобальный подход. - М.: Дело, 1996. - 890 с.
70. Джозеф Ф., Синки. М.Л. Управление финансами в коммерческом банке. - М.: Инфра, 1995. - 820 с.
71. Ерпылова Н.Ю. Международное банковское право. - М.: Инфра, 1998. - 264 с.
72. Ефимова Е.Т. Банки, ответственность за нарушение при расчетах. - М.: ЮНИТИ, 1996. - 369 с.
73. Загорий Г.В. О методах оценки кредитного риска. Ж. Деньги и кредит. 1997 № 6
74. Иванов В.В. Анализ надежности банка МРДЛ 1996. - 320 с.
75. Идрисов А.Б. Стратегическое планирование и анализ эффективности инвестиций. - М.: ЮНИТИ, 1996. - 198 с.
76. Инструкция по проведению обязательного страхования заложенного имущества. 29 апреля 1997 г. № 335.
77. Кадиров А.К. Анализ финансово-хозяйственной деятельности банка. - М.: Вазар Ферро, 1995
78. Кадиров А.К. Коммерческие банки и анализ их хозяйственной деятельности. СПб: СПбУЭФ, 1993.
79. Ковалев В.В. Методы оценки инвестиционных проектов. - М.: РДЛ, 1995. - 136 с.
80. Коган М.Л. Предприятие - клиент банка. - М.: АРКАЮР, 1994. - 214 с.
81. Крейнина М.Н. Анализ финансового состояния и инвестиционной привлекательности акционерных обществ в промышленности, строительстве и торговле. - М.: 1994.
82. Курс экономики. Учебник (Под ред. Б.Райзберга). - М.: Инфра, 1999. - 205 с.
83. Классификация качества активов, формирования и использования резервов, создаваемых коммерческими банками, на возможные потери по ним. - Т.: 11 февраля 1999.
84. Клаус Р. Как вести дела с банками. - М.: 1996. - 178 с.

85. Кныш М.И. и др. Стратегическое планирование инвестиционной деятельности. Учебное пособие СПб.: Бизнес-Пресса: 1998 - 315 с.
86. Лаврушин О.И. Банковское дело. Учебник. 2001.
87. Ларичев В.Д. Злоупотребление в сфере банковского кредитования. Методика их предупреждения. - М.: ЮрИнформ, 1997. - 224 с.
88. Маликов Т., Олимжонов О. Молиявий менеджмент. - Т.: Академия, 1999. - 136 б.
89. Маликов Т.С. Молиявий қарор қабул қилиш асослари. - Т.: Шарқ, 1996. - 64 б.
90. Макконнелл К.Р., Брю С.Л. Экономикс. В 2 т. Пер с англ. .
91. Маркова О.М. и др. Коммерческие банки и их операции. - М.: ЮНИТИ 1995. - 287 с.
92. Масленченков Ю.С. Менеджмент в коммерческом банке. - М.: Перспектива, 1996. - 190 с.
93. Мак Нотон Диана. Банковские учреждения в развивающихся странах. Всемирный банк Вашингтон, 1994. I,II-том.
94. Маргарет Е. Озиус, Блуфорд Х., Путман. Банковское дело и финансовое управление рисками. Рабочие материалы ИЭР. Вашингтон, 1992. - 217 с.
95. Мелкумов Я.С., Румянцев В.Н. Кредитные ресурсы: расчеты и анализ. - М.: Бизнес школа, 1996. - 142 б.
96. Миркин Я.М., Банковские операции. - М.: Инфра, 1996. - 140 с.
97. Муллажонов Ф.М. Ўзбекистоннинг барқарор банк тизими. Банк ахборотномаси. № 35. 1999 й.
98. Муллажонов Ф.М. и др. Банковская система Узбекистана в годы независимости. - Т.: Узбекистон, 1996. - 218 с.
99. Муллажонов Ф.М. Банк соҳаси: мақсадимиз - иктисодиётдан ўзгартирилган жадаллаштириш. . - Т.: «Бозор, пул, кредит», 1999. № 5.
100. Ольшаный А.И. Банковское кредитование. - М.: РДЛ, 1997. - 351 с.
101. Основы финансового менеджмента: Как управлять капиталом. - М.: Финансы и статистика, 1996. - 384 с.
102. О максимальном размере риска на одного заемщика или группу взаимосвязанных заемщиков. 2 декабрь 1998 г. № 557.
103. Основные принципы банковского надзора. Bank of England. 1996. - 128 с.
104. Панова Г.С. Кредитная политика коммерческого банка. - М.: 1997. - 462 с.

105. Панова Г.С. Анализ финансового состояния коммерческого банка. - М.: Финансы и статистика, 1996. - 286 с.
106. Пул-кредит бўйича меъёрий хужжатлар тўплами ЎРМБ. - Т.: 1999. - 143 б.
107. Поляков В.П., Московкина Л.А. Основы денежного обращения и кредита. - М.: Инфра, 1996. - 208 с.
108. Практика банковского дела. Стратегическое управление банковской деятельностью. - М.: Приор, 1995. - 160 с.
109. Putz H.c., «Insolvenzrisiken und kreditversicherung weltweit» in «Oie Bank» Koln juli. 1980.
110. Правила организации стат. Отчетности в банках Республики Узбекистан. 22 март 1999. - 680 с.
111. Рид Э, Коттер Р. и др. Коммерческие банки. - М.: Космополис, 1994.
112. Роуз П.С. Банковский менеджмент. - М.: Дело, 1995. - 768 с.
113. Роберт С., Портер. Введение в регулирование, надзор и анализ банковской деятельности. Раб. Материалы. ИЭР. 1992.
114. Росс Кадор Е.А. Управление свободными ресурсами банка. - М.: ЮНИТИ, 1996. - 138 с.
115. Садвакасов К. Коммерческие банки. - М.: Ось-89, 1998. - 157 с.
116. Сиротина И.А. Получение кредита под залог. - М.: Приор, 1996. - 80 с.
117. Соколова Е.М. Предприятие и банк. - М.: 1995. - 96 с.
118. Справочник банкира. - М.: Инфра, 1998. - 430 с.
119. Сидельникова Л.Б. Аудит коммерческого банка. - М.: ИПЦ, 1996. - 176 с.
120. Справочник банкира. Под ред. Проф. Уткина Э.А. - М.: ЭКМОС, 1998. - 432 с.
121. Страхование: Принципы и практика. Сос Девид Бланд. - М.: Финансы и статистика, 1998. - 228 с.
122. Соврин С.В. Управление банковскими рисками - региональный аспект. Ж.: Деньги и кредит. № 6. 1997. - 11 с.
123. Сухов М.И. Управление банковскими рисками рыночной специализации. Ж.: Деньги и кредит. № 6. 1997. - 17 с.
124. Тагирбеков К.Р. Опыт развития технологии управления коммерческим банком. - М.: Финансы и статистика, 1993. - 63 с.
125. Тимотти У., Кох. Управление банком. 1-4 часть. - Уфа.: Спектр, 1993. - 136 с.
126. Тижорат банклари томонидан иш ҳақи учун маблағлар бериш тартиби. ЎРМБ. - Т.: 1999. - 125 б.
127. Тижорат банкларида 1999 йилда берилган кредитлар бўйича фоиз ставкалари. Банк ахборотномаси. № 45, 1999. - 2 б.

128. Управление банком. - М.: А.О. «МЕНАТЕП-ИНФОРМ», 1995. - 208 с.
129. Управление финансовыми рисками. Рэдхэд К., Хьюс С. - М.: 1996. - 288 с.
- Уткин Э.А. Риск - менеджмент. - М.: 1998. - 287 с.
130. Финансово-кредитный словарь. - М.: Финансы и статистика, 1984, 556 с.
131. Финансы. Денежное обращение. Кредит: Учебник для ВУЗов. - М.: Финансы, ЮНИТИ, 1997. - 497 с.
132. Хандрцев Ан.А. Управление рисками банков научно-практический аспект. Ж. Деньги и кредит. 1997. № 6. - 38 с.
133. Хэррис Дж Мэнвилл. Международные финансы. Пер с англ. - М.: Филлинг, 1996. - 296 с.
134. Черкасов В.Е. Плотицына Л.А. Банковские операции: Маркетинг, анализ, расчеты. - М.: Метаинформ, 1995. - 186 с.
135. Четыркин Е.М. Методы финансовых и коммерческих расчетов. 2-ое изд. - М.: Дело ЛТД, 1995. - 136 с.
136. Чжен В.А. Пул ва молия бозорлари. - Т.: Иқтисодиёт ва ҳуқуқ дунёси, 1996, - 336 б.
137. Чжен В.А. Бозор қонунияти асослари. - Т.: Иқтисодиёт ва ҳуқуқ дунёси, 1996. - 506 б.
138. Шенг Эндрю. Банковский надзор: Принципы и практика. Вашингтон. 1990. - 51 с.
139. Экономическая теория Т.: Шарк 1999. 635 б.
140. Ўзбекистон Республикасида нақд пулсиз ҳисоб-китоблар тўғрисида. ЎРМБ, - Т.: 1999. - 106 б.
141. Ўзбекистон Республикасида электрон ва нақд пулсиз тўловларни ташкил қилиш бўйича меъерий ҳужжатлар тўплами. ЎРМБ. - Т.: 1999. - 144 б.
142. Ўзбекистон Республикаси марказий банки бошқарувининг «Банк қонунчилиги ва банк фаолиятини тартибга солувчи меъерий ҳужжатларни бузганлик учун Марказий банк томонидан тижорат банкларига нисбатан қўлланиладиган жарима ва чоралар тўғрисидаги Низом»нинг янги таҳририни тасдиқлаш тўғрисида Қарори. 25 январ 1997 й. - Тошкент. - 10 б.
143. Ўлмасов А., Шарифхўжаев М. Иқтисодиёт назарияси. - Т.: Меҳнат, 1995. - 527 б.
144. Ўлмасов А. Иқтисодиёт асослари. - Т.: Меҳнат, 1997. - 223 б.
145. Ўзбекистон Республикаси тижорат банкларининг ҳисобот материаллари.

## МУНДАРИЖА

Кириш. ....	3
<b>I БОБ. БОЗОР ИҚТИСОДИЁТИ ШАРОИТИДА БАНКЛАР ФАОЛИЯТИ ВА КРЕДИТ СИЁСАТИ</b>	
1.1 Банк – бозор муносабатларининг субъекти ва бошқарув объекти сифатида. ....	7
1.2 Тижорат банкларининг кредит сиёсати ва унинг мезонлари. ....	33
1.3 Иқтисодиётнинг турли бунинларида рисклар ва унда банк рискининг ўрни. ....	57
<b>II БОБ. БАНК РИСКЛАРИ, УЛАРНИНГ ТУРЛАРИ ВА ҲИСОБЛАШ УСУЛЛАРИ</b>	
2.1 Банк рисклари ва уларни таснифлаш. ....	84
2.2 Банк рискларини баҳолашнинг математик усуллари. ....	111
2.3 Кредит рисклари ва уларни ҳисоблаш усуллари. ...	124
<b>III БОБ. БАНК РИСКЛАРИНИ КОМПЛЕКС ТАҲЛИЛ ҚИЛИШ</b>	
3.1 Банкнинг актив операциялари миқёсидаги рисклар ва уларнинг даражаси. ....	146
3.2 Тижорат банкларининг кредит портфели ва уни ташқил қилиш асослари. ....	161
3.3 Тижорат банклари кредит портфелининг сифат таҳлили. ....	171
<b>IV БОБ. БАНК РИСКЛАРИНИ БОШҚАРИШ УСУЛЛАРИ</b>	
4.1 Банк рискларини бошқариш стратегияси. ....	197
4.2 Диверсификация, кредит портфелини диверсификациялашнинг зарурлиги. ....	210
4.3 Тижорат банкларининг кредит портфелини диверсификациялаш рискни бошқаришнинг прогрессив усули сифатида. ....	220
✓ 4.4 Кредитга лаёқатлиликни аниқлашнинг банк рискни камайтиришдаги ўрни. ....	236
4.5 Банк хавфсизлигини таъминлаш – рискни камайтиришнинг омили сифатида. ....	258
Хулоса. ....	275
Адабиётлар рўйхати. ....	296



Ш. З. АБДУЛЛАЕВА

## БАНК РИСКЛАРИ ВА КРЕДИТЛАШ

Тошкент — «Молия» нашриёти — 2002

Муҳаррир

*Т. З. Тоҳиров*

Техник муҳаррир

*А. Мойдинов*

Компьютерда саҳифаловчи

*Ф. Караханова*

Босишга рухсат этилди 04.04.2002 й. Бичими 60x84 <sup>1</sup>/<sub>16</sub>.  
«Journal Uzbek» ҳарфида терилди. Босма табоғи 19,0.  
Нашриёт ҳисоб табоғи 18,05. Адади 1000.  
Буюртма №16. Баҳоси шартнома асосида.

«Молия» нашриёти, 700000, Тошкент, Якуб Колас кўчаси, 16-уй.  
Шартнома №03-02.

Fan va texnologiyalar markazining bosmaxonasida chop этилди.  
Тошкент ш. Олмазор кўч. 171 уй

